

Zariadenie do vozidiel a dielni

bott

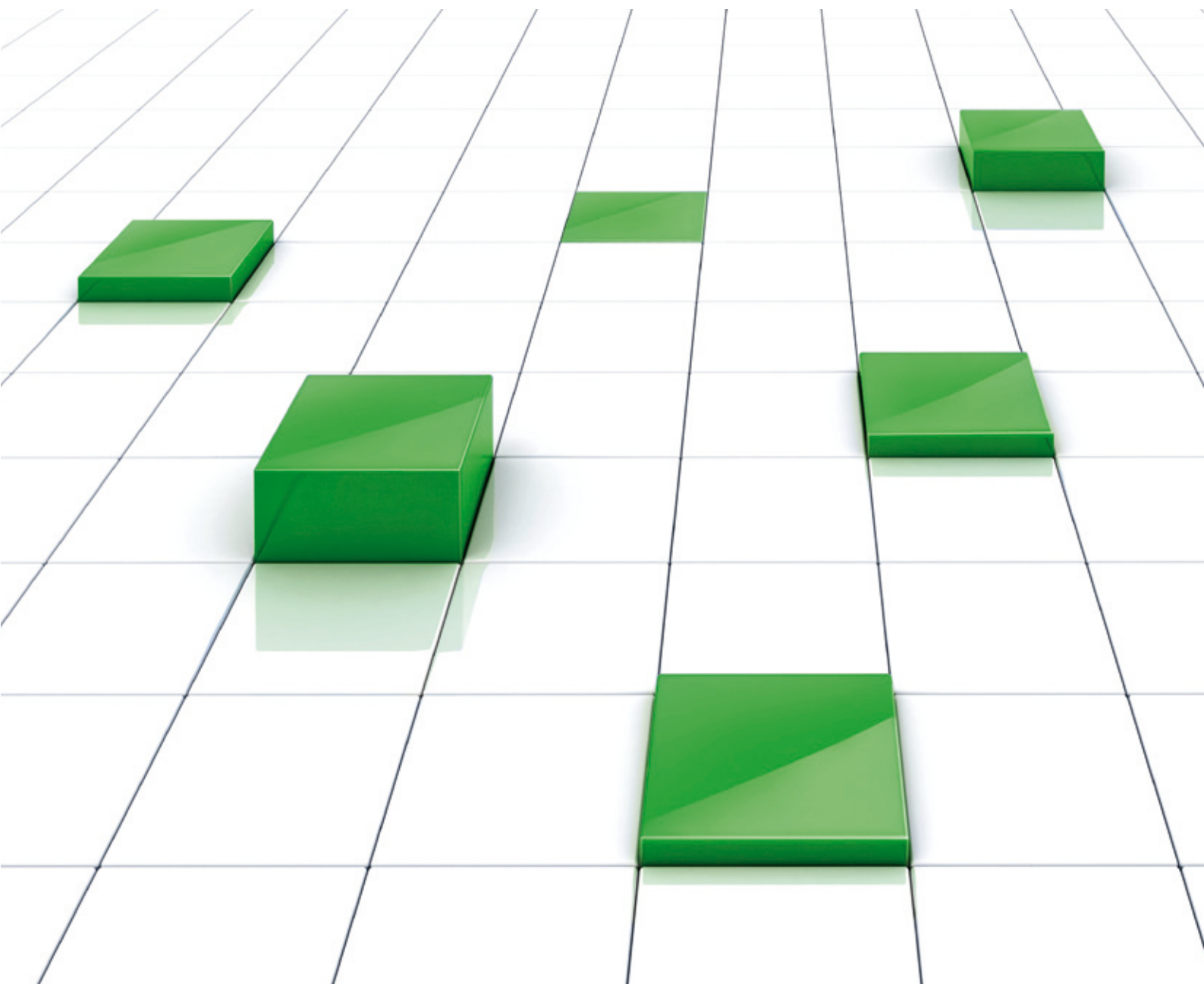

Kompletná verzia
a príslušenstvo







Bott sa predstavuje	04 – 09
Farebné kombinácie a dodacie lehoty	10 – 11
Cubio dielenské zariadenie	12 – 19
Zásuvkové skrine stacionárne a pojazdné, pojazdné vozíky	20 – 55
Členenie zásuviek	56 – 73
Úložné skrine a príslušenstvo	74 – 99
Skrine pre kufrové systémy	82 – 87
Kompaktné pracovisko a príslušenstvo, počítačová skriňa	100 – 101
Pracovné stoly a príslušenstvo	102 – 113
KWB pracovné stoly a príslušenstvo	114 – 119
Príslušenstvo k pracovným stolom	120 – 127
Pracovné stoličky	128 – 129
Baliace stoly	130 – 133
CNC - uložené systémy	134 – 143

Bott Vario, zariadenia do vozidiel	144 – 149
Boxy na valníky	150 – 154
Základné vybavenie (podlaha, bočné a horné obloženie)	155 – 160
Moduly a spodné zásuvkové moduly	161 – 197
Komponenty systému	198 – 225
Zabezpečenie tovaru	226 – 245
Príslušenstvo	246 – 253
Osvetlenie a príslušenstvo	254 – 263
Kufre a úložný systém	264 – 265
VarioSafe kufor	266 – 279
Servisný kufor varioSort	280 – 283
Servisné kufre hliníkové a ocelové	284 – 291

Perfo úložný systém	292 – 293
Dierované a drážkové panely	294 – 295
Perfo sortiment držiakov a panelov	296 – 301
Háky a držiaky	302 – 311
Plastové boxy a sady	312 – 313
Závesné skrinky	314 – 315
Mobilné stojany	316 – 318
Perfo deliace steny stacionárne a pojazdné	319 – 323
Impressum	324



bott spracovanie plechu

- bott
- importéri



bott. efektivita a bezpečnosť

Zákazníci na celom svete oceňujú produkty firmy bott. Firma je synonymom kvality širokej škály produktov akými sú hlavne zariadenie do vozidiel, dielni a pracoviská zariadené od samostatných až po montážne pracovné linky.

Sortiment našich produktov je veľmi široký a pri ich vývoji nepoľavujeme z priority ich optimálneho využitia.

Naše výrobné závody nájdete v Nemecku, Anglicku aj Maďarsku a s našimi zmluvnými partnermi a dovozcami sa stretnete po celom svete. Preto vám popri servise v svetovom merítku môžeme ponúknuť aj individuálny prístup od A po Z - od vypracovania návrhu až po montáž.

V sídle firemnej skupiny bott v nemeckom Gaildorfe sa informácie zo všetkých pobočiek pravidelne spracovávajú a tieto skúsenosti sa zohľadňujú aj v inovačnej stratégii firmy. Pritom máme stále na zreteli spoločný cieľ: vysokú životnosť zariadenia a vašu bezpečnosť.

bott montážne centrum







Kvalita a vysoké štandardy

Vysoká stabilita, robustnosť a životnosť - to sú princípy kvality produktových manažérov a návrhárov firmy Bott. Tvoria základ pre efektivitu Vašej investície. Okrem toho, Bott chráni svoje výrobné a logistické procesy prostredníctvom interných smerníc a výskumu.



Zásady kvality

- Certifikát podľa DIN EN ISO 9001:2008
- Certifikát environmentálneho manažérstva podľa normy ISO 14001:2009
- Výrobky s GS značkou - TÜV testované na bezpečnosť



▶▶ Highlight

Pozor na toto zobrazenie! To-
var objednaný do 31.12.2013
s označením „Highlights“ ob-
sahuje kufor varioSort.



Highlights - Top produkty v katalógu

Highlights produktov Bott, to je to najlepšie z najlepších! Tieto výrobky, zo série cubio, perfo a bott vario sú špeciálne označené. Vzhľadom k tomu, že majú vďaka svojej konfigurácii alebo funkciami doplnkové vlastnosti.

Highlights budú tiež sprevádzať zaujímavé, časovo obmedzené akcie. Týmto rozhodnutím pre Top produkt je tou najlepšou voľbou a možnosťou, a navyše sa oplatí!



cubio



perfo



vario

modráRAL-Farba: 5010
Dodacia lehota:
5 pracovných dní

Kód farby

.11**svetlo sivá**RAL-Farba: 7035
Dodacia lehota:
5 pracovných dní

Kód farby

.16**červená
(purpurová)**RAL-Farba: 3004
Dodacia lehota:
10 pracovných dní

Kód farby

.24**šedá (bridlicová)**RAL-Farba: 7016
Dodacia lehota:
5 pracovných dní

Kód farby

.19**ESD****svetlo sivá**RAL-Farba: 7035
Dodacia lehota:
20 pracovných dní

Kód farby

.20**bott vario****šedá (bridlicová)**RAL-Farba: 7016
Dodacia lehota:
5 pracovných dní
a pre
moduly
10 pracovných dní

Kód farby

.19

Všetky objednávkové čísla v katalógu, ktoré obsahujú ****musia byť doplnené vyššie uvedeným kódom farby.**
Podľa vášho výberu doplňte v objednávke namiesto **** kód farby**, napr. 400 20 001.11V pre produkt vo farbe „modrá“
Farebné odchýlky môžu byť spôsobené technikou tlače.



Individuálne
plánovanie



Spoľahlivé balenie

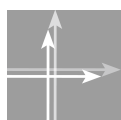

Výroba individuálnych
riešení



Odborná montáž



Individuálne lakovania



Dodávka priamo k
zákazníkovi



Štruktúrované lakovanie
vysoká životnosť



Crash testy
podľa ECE R44



Dielenské zariadenie
dodávané aj vo variante
ESD.



Overená
bezpečnosť



ISO-Certifikát
9001:2008
14001:2009



bott vario, cubio, APS,
perfo – registrované
ochranné známky



Krátka dodacia
lehota



Medzinárodná
dostupnosť



Dodávka priamo k
zákazníkovi





Dokonalý tvar, pevné a praktické – cubio - dielenské zariadenie

Perfektný úložný priestor a organizácia je hlavným cieľom použitia dielenského zariadenia! Užívateľia majú možnosť individuálnych požiadaviek – prostredie, v ktorom pracujú, musí presne zodpovedať každodenným pracovným procesom.

Cubio-zásuvkové skrine, pracovné stoly a skrine je systém s jedinečným modulárnym princípom efektívneho riešenia. Najvyššia spoľahlivosť a najvyšší komfort použitia sú ďalšie výhody pre užívateľa. Všetky tieto vlastnosti potvrdzujú že cubio je ideálnou voľbou pre riešenie komplexných úloh.

Atraktívny, a ucelený štandardizovaný systém cubio sú atribúty, ktoré umožňujú spojenie celého zariadenia - a to bez ohľadu na ich všestranné využitie.

- nekompromisnosť v robustnosti, stabilite a životnosti
- pekný design
- moderné farebné kombinácie
- všeobecné rozmery
- precízne funkcie
- vysoké nosnosti
- modulárny systém







Poriadok so systémom

Všetko na svojom mieste - jedna z najdôležitejších vlastností pre cubio. Tak cubio deliaci a popisný systém poskytuje ideálny základ pre profesionálnu organizáciu pracovného miesta.

Drobné diely, náradie a nástroje, akýkoľvek materiál nájde svoje miesto v plastových boxoch, deliacich priečkach, držiakoch alebo špeciálnych penových vložkách presne vyrezaných podľa druhu náradia a nástroja.





Najvyššie požiadavky

Profesionálne použitie produktov Bott v priemysle a remeselnej výrobe kladie vysoké nároky na spoľahlivosť a funkčnosť. Cubio využíva vo svojich produktoch poznatky modernej technológie. Hladký chod vysoko záťažových zásuviek, hydraulické nastavenie výšky pracovných stolov a systémov zabezpečenia zásuviek - zámkov je len niekoľko príkladov tohto vysoko flexibilného riešenia.

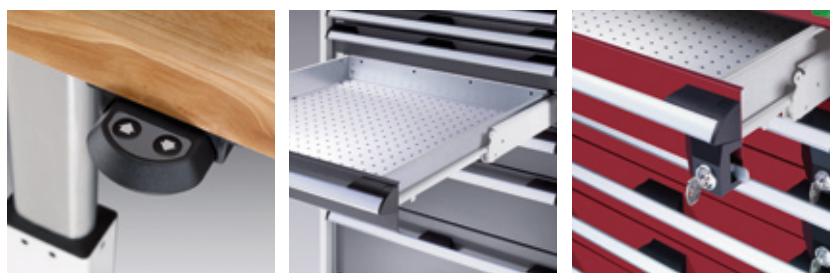





Cubio

- pekný design, moderné farebné kombinácie, všeobecné rozmery
- dokonalá funkčnosť, vysoká nosnosť, mnohostranné profesionálne využitie
- nekompromistnosť v robustnosti, stabilite a životnosti



Korpus

- nosnosť do 1,5 tony
- inteligentné zaistenie zásuvky s ochranou proti vypadnutiu
- mechanický uzamykací systém s výmennou vložkou
- elektronický systém zamykania cubioPIN



Zásuvky

- všetky zásuvky s plným výsuvom 100%
- vysoko záťažové zásuvky s nosnosťou 200 kg
- zásuvky s normálnym výsuvom s nosnosťou 75 kg
- ergonomická rúkaväť s prístupom zhora a zo zdoľa, v mobilných skrinkách s integrovanou zásuvkovou poistkou a držiakom na uchytenie.
- možnosti popisu pomocou Microsoft Word šablóny



Zásuvkové deliace sortimenty

- možnosť použitia vo všetkých cubio produktoch
- deliace a zasúvacie steny, plastové boxy, kompaktné korýtka, podložky a veľa ďalších praktických deliacich sortimentov
- možnosti popisu pomocou Microsoft Word šablóny



Príslušenstvo

- 4-stranná polica s protišmykovou podložkou
- polica a výsuvný tablar
- podstavec
- a ďalšie príslušenstvo

► Highlight

Pozor na toto zobrazenie!

Tovar objednaný do 31.12.2013 s označením „Highlights“ obsahuje kufor varioSort.



cubioPIN elektronický uzatvárací systém



nové

- elektronický kódový zámok pre cubio zásuvkové skrine a pracovné stoly
- systém prístupu bez kľúča
- otvorenie zadaním kódu a potvrdením tlačidla „OK“
- uzamknutie stlačením tlačidla „OK“ alebo automaticky po uplynutí nastaveného času (8 hodín)
- do 100 individuálnych 4-8 miestnych kódov PIN
- prístup a blokácia kódov cez hlavný kód a PUK
- napájanie cez tri 1,5 V batérie AA, ktoré sú súčasťou
- životnosť batérií 3-5 rokov
- signalizácia: červená LED dióda bliká, oneskorené otvorenie
- dodávka kompletne zmontovaná

Označenie

cubioPIN elektronický uzatvárací systém pre zás. skriňu

Obj. číslo

126 02 053.90M

Programovací softvér pre cubioPIN



- komfortná správa užívateľov a prístupové oprávnenia
- zmena nastavenia časového uzatvárania
- núdzové otváranie pri výpadku napájania
- systémové požiadavky: MS Windows
- včítane spojovacieho kábla

Označenie

cubioPIN programovací softvér

Obj. číslo

126 02 054.90V

Výška 250 mm s 1 zásuvkou

mm
150

Šírka 525



Šírka 650



Hĺbka 525



Hĺbka 650

Normálny výsuv

Šírka mm	Hĺbka 525 mm		Hĺbka 650 mm	
	Obj. číslo		Obj. číslo	
525	400 10 001.**V		400 18 001.**V	
650	400 11 035.**V		400 19 001.**V	
cubioPIN elektronický uzatvárací systém pre zás. skriňu			126 02 053.90M	

Výška 400 mm s 1 zásuvkou

mm
300

Šírka 525



Šírka 650



Hĺbka 525



Hĺbka 650

Normálny výsuv

Šírka mm	Hĺbka 525 mm		Hĺbka 650 mm	
	Obj. číslo		Obj. číslo	
525	400 10 126.**V		400 18 137.**V	
650	400 11 036.**V		400 19 160.**V	
cubioPIN elektronický uzatvárací systém pre zás. skriňu			126 02 053.90M	

Výška 400 mm s 2 zásuvkami

mm
150
150

Šírka 525



Šírka 650

Normálny výsuv

Šírka mm	Hĺbka 525 mm		Hĺbka 650 mm	
	Obj. číslo		Obj. číslo	
525	400 10 005.**V		400 18 005.**V	
650	400 11 037.**V		400 19 005.**V	
cubioPIN elektronický uzatvárací systém pre zás. skriňu			126 02 053.90M	

Výška 400 mm s 3 zásuvkami



Šírka 525



Šírka 650



Hĺbka 525



Hĺbka 650

Normálny výšuv

Šírka mm	Hĺbka 525 mm		Hĺbka 650 mm	
	Obj. číslo		Obj. číslo	
525	400 10 106.**V		400 18 127.**V	
650	400 11 038.**V		400 19 146.**V	
cubioPIN elektronický uzatvárací systém pre zás. skriňu			126 02 053.90M	

Výška 600 mm so 4 zásuvkami



Šírka 525



Šírka 650



Hĺbka 525



Hĺbka 650

Normálny výšuv

Šírka mm	Hĺbka 525 mm		Hĺbka 650 mm	
	Obj. číslo		Obj. číslo	
525	400 10 112.**V		400 18 017.**V	
650	400 11 040.**V		400 19 015.**V	
cubioPIN elektronický uzatvárací systém pre zás. skriňu			126 02 053.90M	

Výška 600 mm s 3 zásuvkami



Šírka 525



Šírka 650



Hĺbka 525



Hĺbka 650

Normálny výšuv

Šírka mm	Hĺbka 525 mm		Hĺbka 650 mm	
	Obj. číslo		Obj. číslo	
525	400 10 011.**V		400 18 013.**V	
650	400 11 039.**V		400 19 013.**V	
cubioPIN elektronický uzatvárací systém pre zás. skriňu			126 02 053.90M	

Výška 700 mm s 5 zásuvkami



Šírka 525



Šírka 650

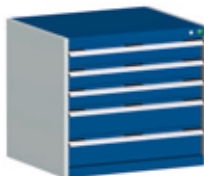

Šírka 800

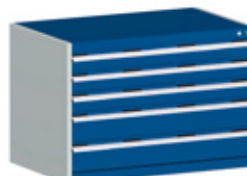

Šírka 1050



Hĺbka 525

Hĺbka 650

Hĺb. 750

Normálny výsuv

Šírka mm	Hĺbka 525 mm		Hĺbka 650 mm		Hĺbka 750 mm	
	Obj. číslo		Obj. číslo		Obj. číslo	
525	400 10 127.**V		400 18 138.**V		–	
650	400 11 043.**V		400 19 161.**V		–	
800	400 12 116.**V		400 20 145.**V		400 28 111.**V	
1050	–		400 21 217.**V		400 29 097.**V	
cubioPIN elektronický uzatvárací systém pre zás. skriňu					126 02 053.90M	

Vysoko záťažový výsuv

Šírka mm	Hĺbka 650 mm		Hĺbka 750 mm	
	Obj. číslo		Obj. číslo	
800	400 20 146.**V		400 28 112.**V	
1050	400 21 218.**V		400 29 098.**V	
cubioPIN elektronický uzatvárací systém pre zás. skriňu			126 02 053.90M	



Výška 700 mm s 5 zásuvkami



mm
75
75
100
150
200

Šírka 525



Šírka 650

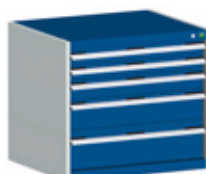

Šírka 800

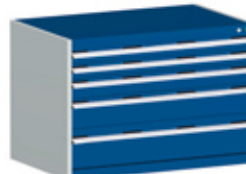

Šírka 1050

Normálny výsuv

Šírka mm	Hĺbka 525 mm		Hĺbka 650 mm		Hĺbka 750 mm	
	Obj. číslo		Obj. číslo		Obj. číslo	
525	400 10 115.**V		400 18 027.**V		–	
650	400 11 042.**V		400 19 027.**V		–	
800	400 12 095.**V		400 20 017.**V		400 28 005.**V	
1050	–		400 21 005.**V		400 29 005.**V	
cubioPIN elektronický uzatvárací systém pre zás. skriňu					126 02 053.90M	

Vysoko záťažový výsuv

Šírka mm	Hĺbka 650 mm		Hĺbka 750 mm		
	Obj. číslo		Obj. číslo		
800	400 20 018.**V		400 28 006.**V		
1050	400 21 006.**V		400 29 006.**V		
cubioPIN elektronický uzatvárací systém pre zás. skriňu					
					126 02 053.90M



Výška 700 mm s 2 zásuvkami a dvierkami

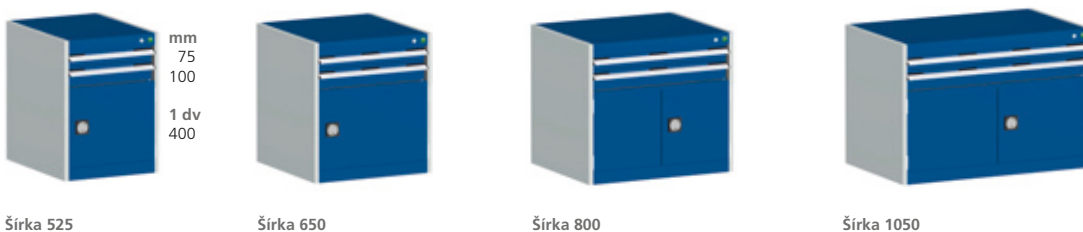

Normálny výsuv

Šírka mm	Hĺbka 525 mm		Hĺbka 650 mm		Hĺbka 750 mm	
	Obj. číslo		Obj. číslo		Obj. číslo	
525	400 10 017.**V		400 18 021.**V		-	
650	400 11 041.**V		400 19 021.**V		-	
800	400 12 007.**V		400 20 011.**V		400 28 095.**V	
1050	-		400 21 215.**V		400 29 095.**V	
cubioPIN elektronický uzatvárací systém pre zás. skriňu					126 02 053.90M	

Vysoko záťažový výsuv

Šírka mm	Hĺbka 650 mm		Hĺbka 750 mm	
	Obj. číslo		Obj. číslo	
800	400 20 012.**V		400 28 096.**V	
1050	400 21 216.**V		400 29 096.**V	
cubioPIN elektronický uzatvárací systém pre zás. skriňu			126 02 053.90M	

Výška 800 mm so 6 zásuvkami

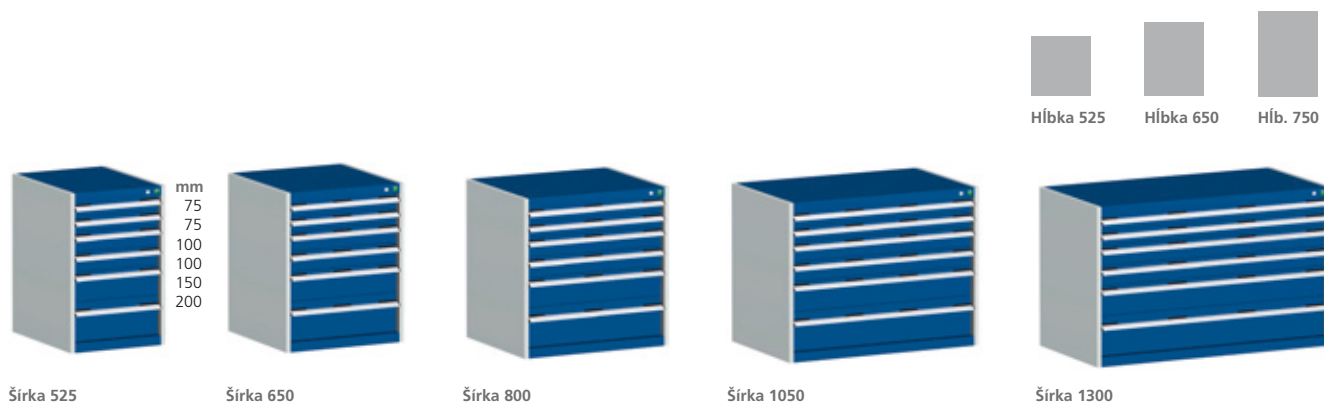

Normálny výsuv

Šírka mm	Hĺbka 525 mm		Hĺbka 650 mm		Hĺbka 750 mm	
	Obj. číslo		Obj. číslo		Obj. číslo	
525	400 10 117.**V		400 18 039.**V		–	
650	400 11 047.**V		400 19 039.**V		–	
800	400 12 097.**V		400 20 129.**V		400 28 087.**V	
1050	–		400 21 191.**V		400 29 085.**V	
1300	–		400 22 109.**V		400 30 071.**V	
cubioPIN elektronický uzatvárací systém pre zás. skriňu					126 02 053.90M	

Vysoko záťažový výsuv

Šírka mm	Hĺbka 650 mm		Hĺbka 750 mm	
	Obj. číslo		Obj. číslo	
800	400 20 130.**V		400 28 088.**V	
1050	400 21 192.**V		400 29 086.**V	
1300	400 22 110.**V		400 30 072.**V	
cubioPIN elektronický uzatvárací systém pre zás. skriňu			126 02 053.90M	



Výška 800 mm s 5 zásuvkami

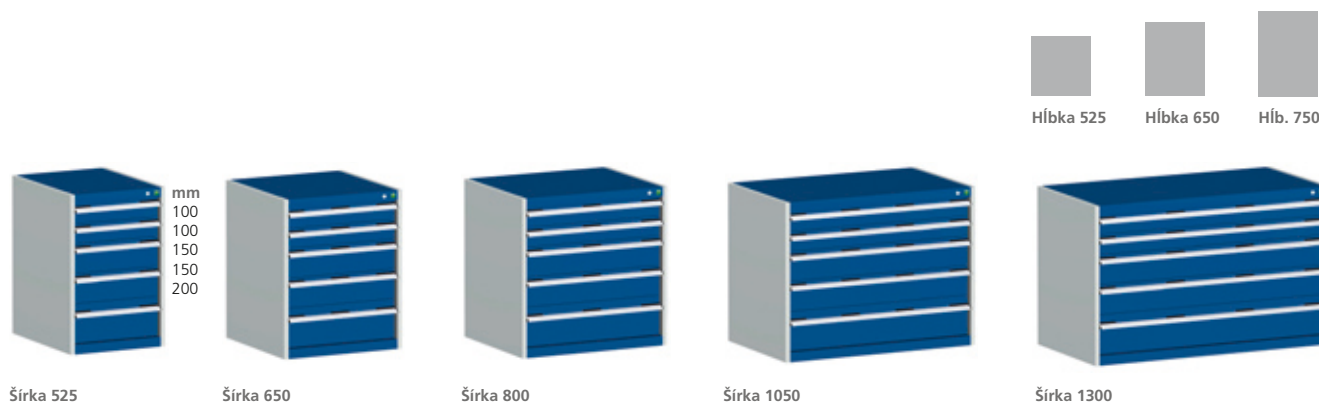

Normálny výsuv

Šírka mm	Hĺbka 525 mm		Hĺbka 650 mm		Hĺbka 750 mm	
	Obj. číslo		Obj. číslo		Obj. číslo	
525	400 10 027.**V		400 18 037.**V		–	
650	400 11 046.**V		400 19 035.**V		–	
800	400 12 017.**V		400 20 025.**V		400 28 011.**V	
1050	–		400 21 009.**V		400 29 009.**V	
1300	–		400 22 107.**V		400 30 007.**V	
cubioPIN elektronický uzatvárací systém pre zás. skriňu						126 02 053.90M

Vysoko záťažový výsuv

Šírka mm	Hĺbka 650 mm		Hĺbka 750 mm	
	Obj. číslo		Obj. číslo	
800	400 20 026.**V		400 28 012.**V	
1050	400 21 010.**V		400 29 010.**V	
1300	400 22 108.**V		400 30 008.**V	
cubioPIN elektronický uzatvárací systém pre zás. skriňu				126 02 053.90M

Výška 800 mm so 4 zásuvkami

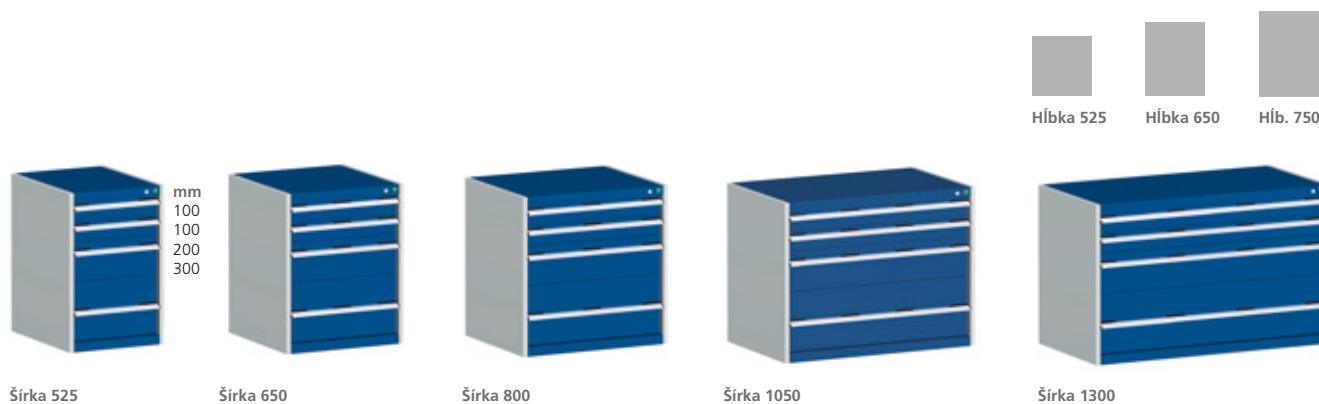

Normálny výsuv

Šírka mm	Hĺbka 525 mm		Hĺbka 650 mm		Hĺbka 750 mm	
	Obj. číslo		Obj. číslo		Obj. číslo	
525	400 10 025.**V		400 18 033.**V		-	
650	400 11 045.**V		400 19 033.**V		-	
800	400 12 015.**V		400 20 023.**V		400 28 009.**V	
1050	-		400 21 007.**V		400 29 007.**V	
1300	-		400 22 105.**V		400 30 079.**V	
cubioPIN elektronický uzatvárací systém pre zás. skriňu					126 02 053.90M	

Vysoko záťažový výsuv

Šírka mm	Hĺbka 650 mm		Hĺbka 750 mm		
	Obj. číslo		Obj. číslo		
800	400 20 024.**V		400 28 010.**V		
1050	400 21 008.**V		400 29 008.**V		
1300	400 22 106.**V		400 30 080.**V		
cubioPIN elektronický uzatvárací systém pre zás. skriňu					
					126 02 053.90M



Výška 800 mm s 2 zásuvkami a dvierkami

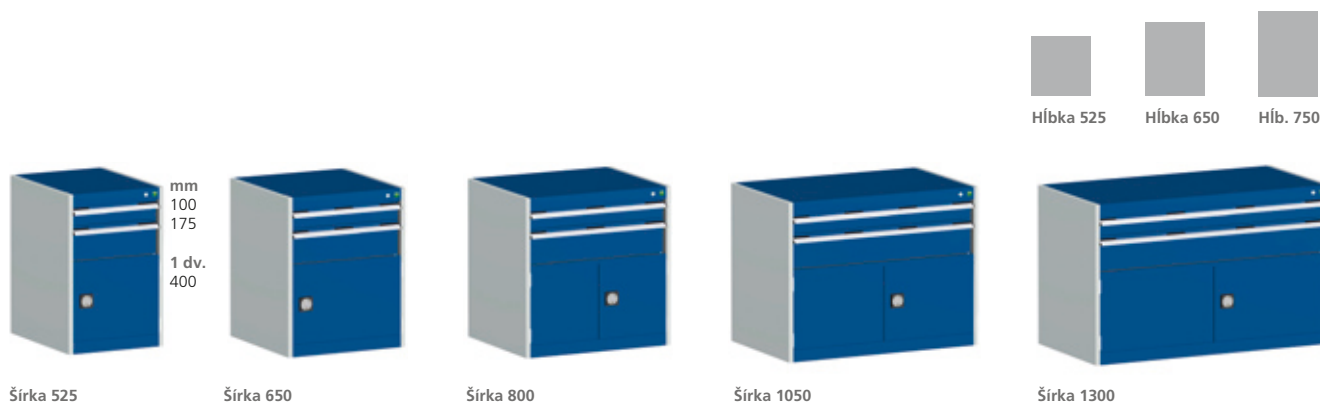

Normálny výsuv

Šírka mm	Hĺbka 525 mm		Hĺbka 650 mm		Hĺbka 750 mm	
	Obj. číslo		Obj. číslo		Obj. číslo	
525	400 10 023.**V		400 18 031.**V		–	
650	400 11 044.**V		400 19 031.**V		–	
800	400 12 013.**V		400 20 021.**V		400 28 097.**V	
1050	–		400 21 219.**V		400 29 099.**V	
1300	–		400 22 103.**V		400 30 077.**V	
cubioPIN elektronický uzatvárací systém pre zás. skriňu					126 02 053.90M	

Vysoko záťažový výsuv

Šírka mm	Hĺbka 650 mm		Hĺbka 750 mm	
	Obj. číslo		Obj. číslo	
800	400 20 022.**V		400 28 098.**V	
1050	400 21 220.**V		400 29 100.**V	
1300	400 22 104.**V		400 30 078.**V	
cubioPIN elektronický uzatvárací systém pre zás. skriňu			126 02 053.90M	



Výška 900 mm s 5 zásuvkami

▶ Highlight

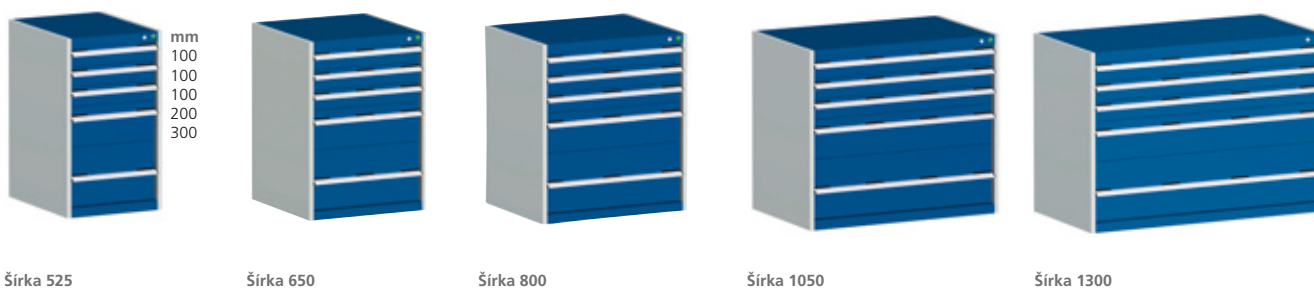

Normálny výšuv

Šírka mm	Hĺbka 525 mm		Hĺbka 650 mm		Hĺbka 750 mm	
	Obj. číslo		Obj. číslo		Obj. číslo	
525	400 10 035.**V		400 18 045.**V		-	
650	400 11 049.**V		400 19 045.**V		-	
800	400 12 025.**V		400 20 035.**V		400 28 113.**V	
1050	-		400 21 017.**V		400 29 093.**V	
1300	-		400 22 113.**V		400 30 083.**V	
cubioPIN elektronický uzatvárací systém pre zás. skriňu					126 02 053.90M	

Vysoko záťažový výšuv

Šírka mm	Hĺbka 650 mm		Hĺbka 750 mm	
	Obj. číslo		Obj. číslo	
800	400 20 036.**V		400 28 114.**V	
1050	400 21 018.**V		400 29 094.**V	
1300	400 22 114.**V		400 30 084.**V	
cubioPIN elektronický uzatvárací systém pre zás. skriňu			126 02 053.90M	

▶ Highlight

Dodávka vrátane varioSort kufra.

Výška 900 mm so 7 zásuvkami

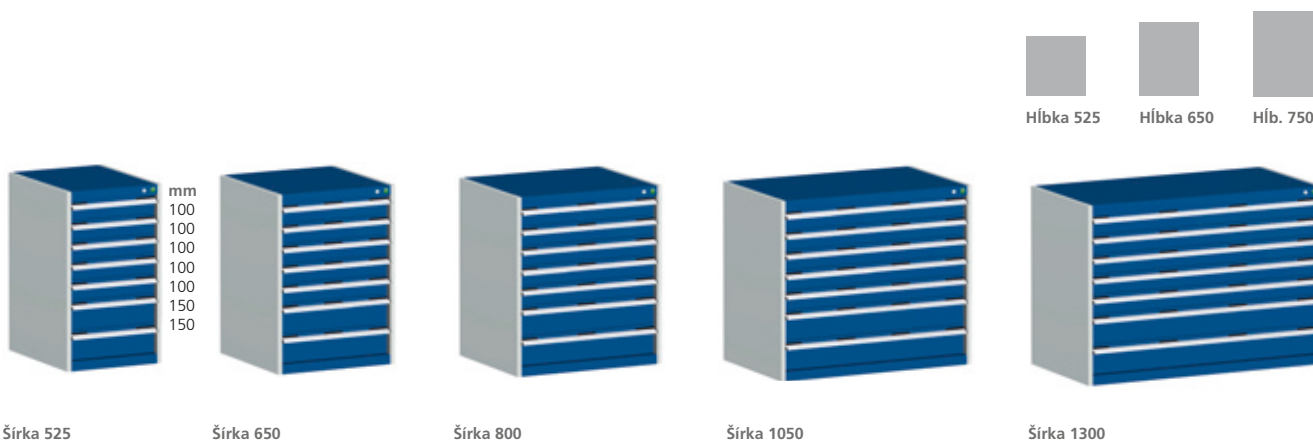

Normálny výsuv

Šírka mm	Hĺbka 525 mm		Hĺbka 650 mm		Hĺbka 750 mm	
	Obj. číslo		Obj. číslo		Obj. číslo	
525	400 10 041.**V		400 18 051.**V		-	
650	400 11 051.**V		400 19 051.**V		-	
800	400 12 029.**V		400 20 041.**V		400 28 108.**V	
1050	-		400 21 021.**V		400 29 091.**V	
1300	-		400 22 117.**V		400 30 087.**V	
cubioPIN elektronický uzatvárací systém pre zás. skriňu					126 02 053.90M	

Vysoko záťažový výsuv

Šírka mm	Hĺbka 650 mm		Hĺbka 750 mm	
	Obj. číslo		Obj. číslo	
800	400 20 042.**V		400 28 109.**V	
1050	400 21 022.**V		400 29 092.**V	
1300	400 22 118.**V		400 30 088.**V	
cubioPIN elektronický uzatvárací systém pre zás. skriňu			126 02 053.90M	



Výška 900 mm so 6 zásuvkami

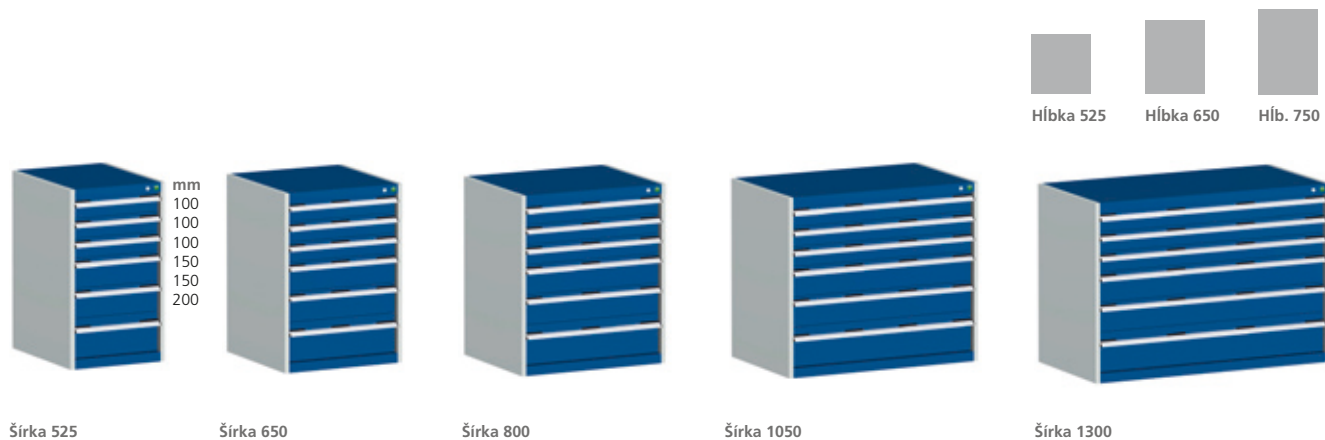

Normálny výsuv

Šírka mm	Hĺbka 525 mm		Hĺbka 650 mm		Hĺbka 750 mm	
	Obj. číslo		Obj. číslo		Obj. číslo	
525	400 10 039.**V		400 18 049.**V		-	
650	400 11 050.**V		400 19 049.**V		-	
800	400 12 087.**V		400 20 120.**V		400 28 115.**V	
1050	-		400 21 223.**V		400 29 103.**V	
1300	-		400 22 115.**V		400 30 085.**V	
cubioPIN elektronický uzatvárací systém pre zás. skriňu					126 02 053.90M	

Vysoko záťažový výsuv

Šírka mm	Hĺbka 650 mm		Hĺbka 750 mm	
	Obj. číslo		Obj. číslo	
800	400 20 147.**V		400 28 116.**V	
1050	400 21 224.**V		400 29 104.**V	
1300	400 22 116.**V		400 30 086.**V	
cubioPIN elektronický uzatvárací systém pre zás. skriňu			126 02 053.90M	

Výška 900 mm s 3 zásuvkami a dvierkami

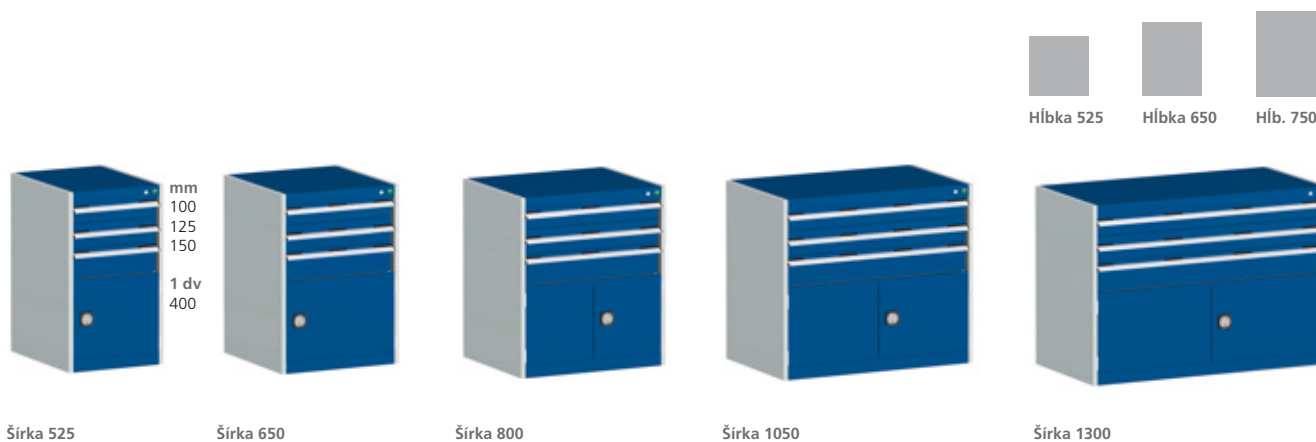

Normálny výsuv

Šírka mm	Hĺbka 525 mm		Hĺbka 650 mm		Hĺbka 750 mm	
	Obj. číslo		Obj. číslo		Obj. číslo	
525	400 10 033.**V		400 18 043.**V		-	
650	400 11 048.**V		400 19 043.**V		-	
800	400 12 023.**V		400 20 033.**V		400 28 104.**V	
1050	-		400 21 221.**V		400 29 101.**V	
1300	-		400 22 111.**V		400 30 081.**V	
cubioPIN elektronický uzatvárací systém pre zás. skriňu					126 02 053.90M	

Vysoko záťažový výsuv

Šírka mm	Hĺbka 650 mm		Hĺbka 750 mm	
	Obj. číslo		Obj. číslo	
800	400 20 034.**V		400 28 105.**V	
1050	400 21 222.**V		400 29 102.**V	
1300	400 22 112.**V		400 30 082.**V	
cubioPIN elektronický uzatvárací systém pre zás. skriňu			126 02 053.90M	



Výška 1000 mm so 7 zásuvkami

► Highlight

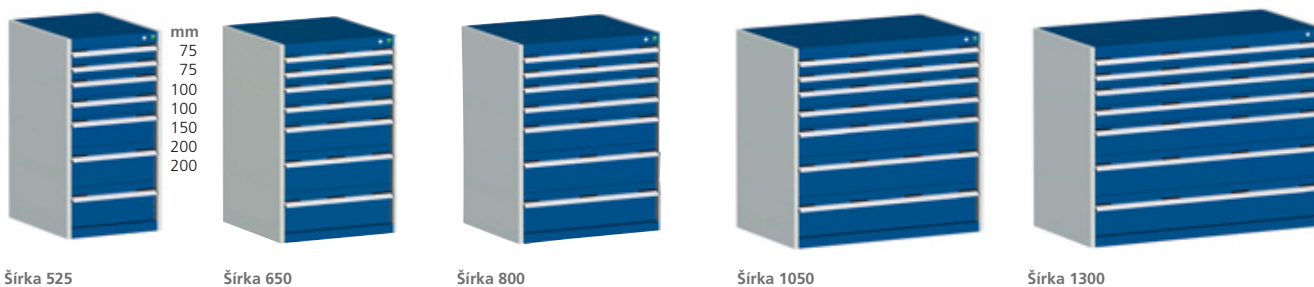

Normálny výsuv

Šírka mm	Hĺbka 525 mm		Hĺbka 650 mm		Hĺbka 750 mm	
	Obj. číslo		Obj. číslo		Obj. číslo	
525	400 10 051.**V		400 18 061.**V		-	
650	400 11 055.**V		400 19 063.**V		-	
800	400 12 100.**V		400 20 053.**V		400 28 023.**V	
1050	-		400 21 029.**V		400 29 021.**V	
1300	-		400 22 125.**V		400 30 015.**V	
cubioPIN elektronický uzatvárací systém pre zás. skriňu					126 02 053.90M	

Vysoko záťažový výsuv

Šírka mm	Hĺbka 650 mm		Hĺbka 750 mm	
	Obj. číslo		Obj. číslo	
800	400 20 054.**V		400 28 024.**V	
1050	400 21 030.**V		400 29 022.**V	
1300	400 22 126.**V		400 30 016.**V	
cubioPIN elektronický uzatvárací systém pre zás. skriňu			126 02 053.90M	

► Highlight

Dodávka vrátane varioSort kufra.

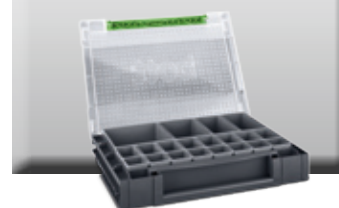

Výška 1000 mm so 6 zásuvkami

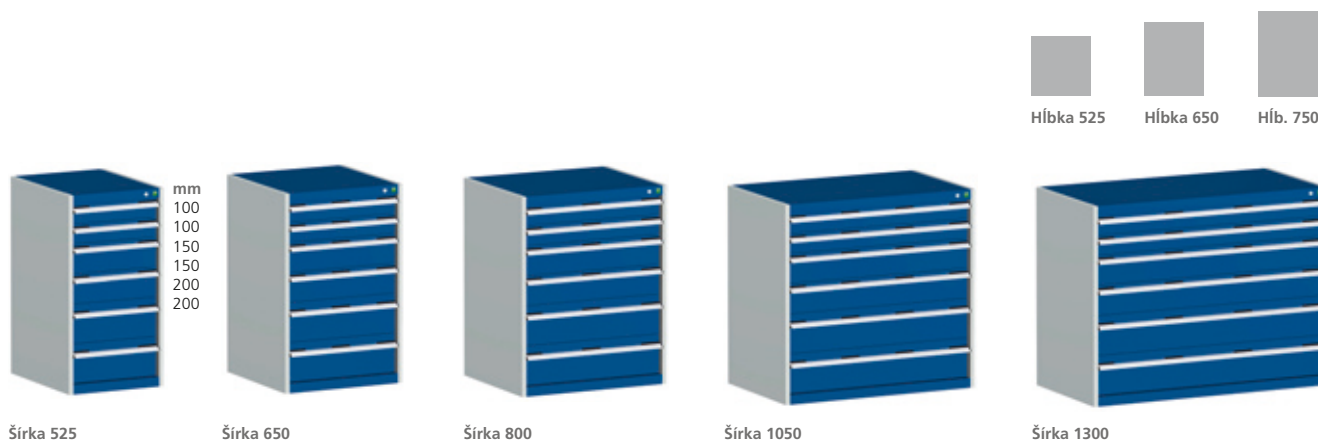

Normálny výsuv

Šírka mm	Hĺbka 525 mm		Hĺbka 650 mm		Hĺbka 750 mm	
	Obj. číslo		Obj. číslo		Obj. číslo	
525	400 10 047.**V		400 18 059.**V		-	
650	400 11 054.**V		400 19 059.**V		-	
800	400 12 035.**V		400 20 049.**V		400 28 019.**V	
1050	-		400 21 227.**V		400 29 107.**V	
1300	-		400 22 123.**V		400 30 093.**V	
cubioPIN elektronický uzatvárací systém pre zás. skriňu					126 02 053.90M	

Vysoko záťažový výsuv

Šírka mm	Hĺbka 650 mm		Hĺbka 750 mm	
	Obj. číslo		Obj. číslo	
800	400 20 050.**V		400 28 020.**V	
1050	400 21 228.**V		400 29 108.**V	
1300	400 22 124.**V		400 30 094.**V	
cubioPIN elektronický uzatvárací systém pre zás. skriňu			126 02 053.90M	



Výška 1000 mm s 5 zásuvkami

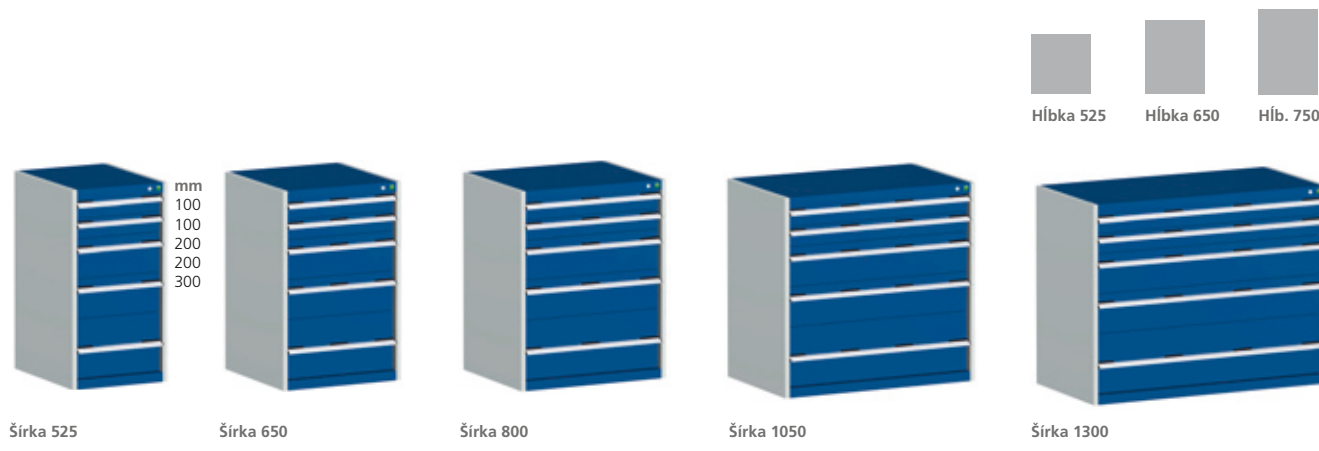

Normálny výsuv

Šírka mm	Hĺbka 525 mm		Hĺbka 650 mm		Hĺbka 750 mm	
	Obj. číslo		Obj. číslo		Obj. číslo	
525	400 10 045.**V		400 18 057.**V		-	
650	400 11 053.**V		400 19 057.**V		-	
800	400 12 033.**V		400 20 047.**V		400 28 017.**V	
1050	-		400 21 025.**V		400 29 017.**V	
1300	-		400 22 121.**V		400 30 091.**V	
cubioPIN elektronický uzatvárací systém pre zás. skriňu					126 02 053.90M	

Vysoko záťažový výsuv

Šírka mm	Hĺbka 650 mm		Hĺbka 750 mm	
	Obj. číslo		Obj. číslo	
800	400 20 048.**V		400 28 018.**V	
1050	400 21 026.**V		400 29 018.**V	
1300	400 22 122.**V		400 30 092.**V	
cubioPIN elektronický uzatvárací systém pre zás. skriňu			126 02 053.90M	

Výška 1000 mm so 4 zásuvkami a dvierkami



Normálny výsuv

Šírka mm	Hĺbka 525 mm		Hĺbka 650 mm		Hĺbka 750 mm	
	Obj. číslo		Obj. číslo		Obj. číslo	
525	400 10 043.**V		400 18 055.**V		–	
650	400 11 052.**V		400 19 055.**V		–	
800	400 12 031.**V		400 20 045.**V		400 28 117.**V	
1050	–		400 21 225.**V		400 29 105.**V	
1300	–		400 22 119.**V		400 30 089.**V	
cubioPIN elektronický uzatvárací systém pre zás. skriňu						126 02 053.90M

Vysoko záťažový výsuv

Šírka mm	Hĺbka 650 mm		Hĺbka 750 mm		
	Obj. číslo		Obj. číslo		
800	400 20 046.**V		400 28 118.**V		
1050	400 21 226.**V		400 29 106.**V		
1300	400 22 120.**V		400 30 090.**V		
cubioPIN elektronický uzatvárací systém pre zás. skriňu					126 02 053.90M

Výška 1200 mm s 10 zásuvkami

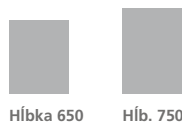

► Highlight

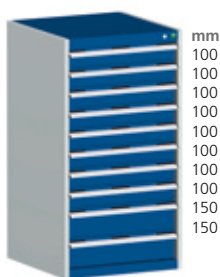

Šírka 650



Šírka 800



Šírka 1050

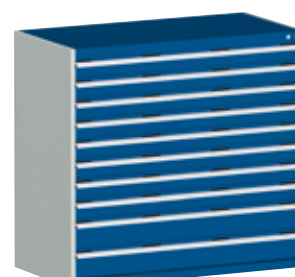

Šírka 1300

mm
100
100
100
100
100
100
100
100
150
150

Normálny výsuv

Šírka mm	Hĺbka 650 mm		Hĺbka 750 mm	
	Obj. číslo		Obj. číslo	
650	400 19 075.**V		-	
800	400 20 065.**V		400 28 037.**V	
1050	400 21 041.**V		400 29 033.**V	
1300	400 22 131.**V		400 30 025.**V	
cubioPIN elektronický uzatvárací systém pre zás. skriňu			126 02 053.90M	

Vysoko záťažový výsuv

Šírka mm	Hĺbka 650 mm		Hĺbka 750 mm	
	Obj. číslo		Obj. číslo	
800	400 20 066.**V		400 28 038.**V	
1050	400 21 042.**V		400 29 034.**V	
1300	400 22 132.**V		400 30 026.**V	
cubioPIN elektronický uzatvárací systém pre zás. skriňu			126 02 053.90M	

► Highlight

Dodávka vrátane varioSort kufru.

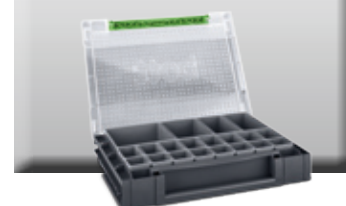

Schránka

Vrchná, spodná a predná časť: info str. 10

RAL 7035 – sivá	.11	.16	.24	.19
RAL 7035 – sivá	RAL 5010 – modrá	RAL 7035 – sivá	RAL 3004 – červená	RAL 7016 – sivoantracitová

Výška 1200 mm s 8 zásuvkami

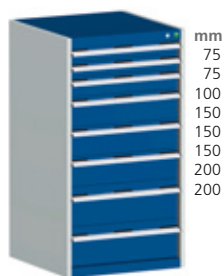
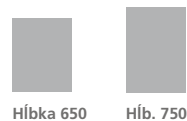

Šírka 650



Šírka 800



Šírka 1050



Šírka 1300

Normálny výsuv

Šírka mm	Hĺbka 650 mm		Hĺbka 750 mm	
	Obj. číslo		Obj. číslo	
650	400 19 071.**V		-	
800	400 20 061.**V		400 28 033.**V	
1050	400 21 039.**V		400 29 031.**V	
1300	400 22 129.**V		400 30 021.**V	
cubioPIN elektronický uzatvárací systém pre zás. skriňu			126 02 053.90M	

Vysoko záťažový výsuv

Šírka mm	Hĺbka 650 mm		Hĺbka 750 mm	
	Obj. číslo		Obj. číslo	
800	400 20 062.**V		400 28 034.**V	
1050	400 21 040.**V		400 29 032.**V	
1300	400 22 130.**V		400 30 022.**V	
cubioPIN elektronický uzatvárací systém pre zás. skriňu			126 02 053.90M	



Výška 1200 mm so 7 zásuvkami

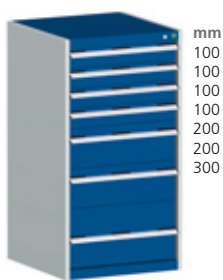
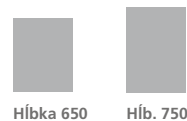

mm
100
100
100
100
200
200
300

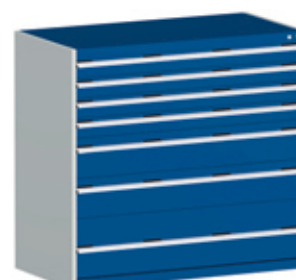

Šírka 650

Šírka 800

Šírka 1050

Šírka 1300

Normálny výsuv

Šírka mm	Hĺbka 650 mm		Hĺbka 750 mm	
	Obj. číslo		Obj. číslo	
650	400 19 069.**V		-	
800	400 20 059.**V		400 28 031.**V	
1050	400 21 037.**V		400 29 029.**V	
1300	400 22 127.**V		400 30 073.**V	
cubioPIN elektronický uzatvárací systém pre zás. skriňu			126 02 053.90M	

Vysoko záťažový výsuv

Šírka mm	Hĺbka 650 mm		Hĺbka 750 mm	
	Obj. číslo		Obj. číslo	
800	400 20 060.**V		400 28 032.**V	
1050	400 21 038.**V		400 29 030.**V	
1300	400 22 128.**V		400 30 074.**V	
cubioPIN elektronický uzatvárací systém pre zás. skriňu			126 02 053.90M	



Schránka

RAL 7035 – sivá

Vrchná, spodná a predná časť: info str. 10

RAL 5010 – modrá .11

RAL 7035 – sivá .16

RAL 3004 – červená .24

RAL 7016 – sivoantracitová .19

Výška 1600 mm s 11 zásuvkami

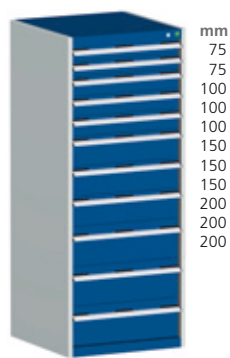
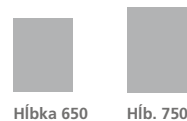

Šírka 650



Šírka 800



Šírka 1050



Šírka 1300

mm
75
75
100
100
150
150
200
200

Normálny výsuv

Šírka mm	Hĺbka 650 mm		Hĺbka 750 mm	
	Obj. číslo		Obj. číslo	
650	400 19 162.**V		–	
800	400 20 148.**V		400 28 119.**V	
1050	400 21 229.**V		400 29 109.**V	
1300	400 22 137.**V		400 30 027.**V	
cubioPIN elektronický uzatvárací systém pre zás. skriňu			126 02 053.90M	

Vysoko záťažový výsuv

Šírka mm	Hĺbka 650 mm		Hĺbka 750 mm	
	Obj. číslo		Obj. číslo	
800	400 20 149.**V		400 28 120.**V	
1050	400 21 230.**V		400 29 110.**V	
1300	400 22 138.**V		400 30 028.**V	
cubioPIN elektronický uzatvárací systém pre zás. skriňu			126 02 053.90M	

Výška 1600 mm s 11 zásuvkami

► Highlight

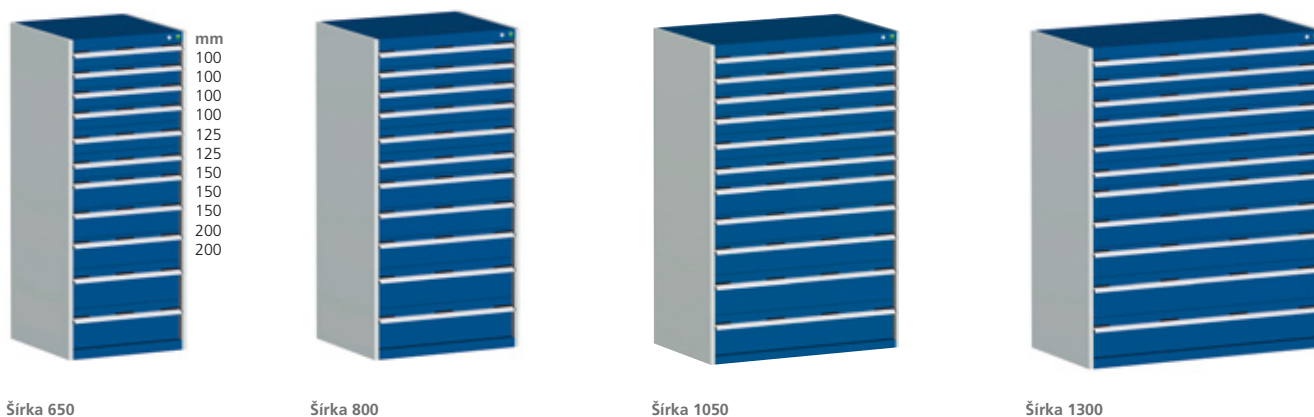
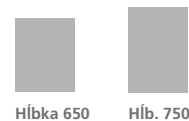

Normálny výsuv

Šírka mm	Hĺbka 650 mm		Hĺbka 750 mm	
	Obj. číslo		Obj. číslo	
650	400 19 156.**V		–	
800	400 20 069.**V		400 28 041.**V	
1050	400 21 045.**V		400 29 037.**V	
1300	400 22 135.**V		400 30 029.**V	
cubioPIN elektronický uzatvárací systém pre zás. skriňu			126 02 053.90M	

Vysoko záťažový výsuv

Šírka mm	Hĺbka 650 mm		Hĺbka 750 mm	
	Obj. číslo		Obj. číslo	
800	400 20 070.**V		400 28 042.**V	
1050	400 21 046.**V		400 29 038.**V	
1300	400 22 136.**V		400 30 030.**V	
cubioPIN elektronický uzatvárací systém pre zás. skriňu			126 02 053.90M	

► Highlight

Dodávka vrátane varioSort kufra.

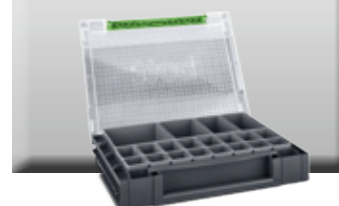

Schránka

Vrchná, spodná a predná časť: info str. 10

.11	.16	.24	.19
RAL 7035 – sivá	RAL 5010 – modrá	RAL 3004 – červená	RAL 7016 – sivoantracitová

Výška 1600 mm s 9 zásuvkami

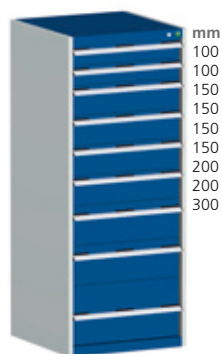
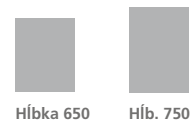

Šírka 650



Šírka 800



Šírka 1050



Šírka 1300

Normálny výsuv

Šírka mm	Hĺbka 650 mm		Hĺbka 750 mm	
	Obj. číslo		Obj. číslo	
650	400 19 154.**V		–	
800	400 20 067.**V		400 28 039.**V	
1050	400 21 043.**V		400 29 035.**V	
1300	400 22 133.**V		400 30 075.**V	
cubioPIN elektronický uzatvárací systém pre zás. skriňu			126 02 053.90M	

Vysoko záťažový výsuv

Šírka mm	Hĺbka 650 mm		Hĺbka 750 mm	
	Obj. číslo		Obj. číslo	
800	400 20 068.**V		400 28 040.**V	
1050	400 21 044.**V		400 29 036.**V	
1300	400 22 134.**V		400 30 076.**V	
cubioPIN elektronický uzatvárací systém pre zás. skriňu			126 02 053.90M	



cubio



Pojazdný zásuvkový vozík

- nosnosť vrátane hmotnosti skrine: 300 kg, od šírky Š 800/1050 x 650 mm: 600 kg
- samostatné istenie zásuvok
- max. nosnosť zásuvky: 50 kg
- 2 vodiace s brzdou a 2 pevné kolieska
- spôsob dodania: kolieska a madlo zmontované



Výška 780 mm s 3 zásuvkami



Šírka 525

Šírka 650

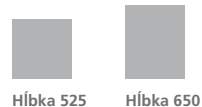

Hĺbka 525

Hĺbka 650

Normálny výsuv

Šírka mm	Hĺbka 525 mm		Hĺbka 650 mm	
	Obj. číslo		Obj. číslo	
525	404 02 007.**V		404 02 110.**V	
650	404 02 114.**V		404 02 120.**V	
cubioPIN elektronický uzatvárací systém pre zás. skriňu			126 02 053.90M	

Výška 780 mm so 4 zásuvkami



Šírka 525

Šírka 650



Hĺbka 525

Hĺbka 650

Normálny výsuv

Šírka mm	Hĺbka 525 mm		Hĺbka 650 mm	
	Obj. číslo		Obj. číslo	
525	404 02 109.**V		404 02 111.**V	
650	404 02 115.**V		404 02 023.**V	
cubioPIN elektronický uzatvárací systém pre zás. skriňu			126 02 053.90M	

Schránka

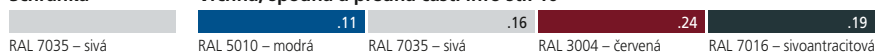

Vrchná, spodná a predná časť: info str. 10

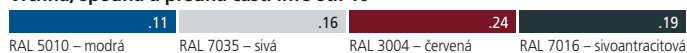

Výška 880 mm s 3 zásuvkami



Normálny výsuv

Šírka mm	Hĺbka 525 mm		Hĺbka 650 mm	
	Obj. číslo		Obj. číslo	
525	404 02 013.**V		404 02 112.**V	
650	404 02 116.**V		404 02 121.**V	
800	404 02 041.**V		404 02 124.**V	
1050	–		404 02 128.**V	
cubioPIN elektronický uzatvárací systém pre zás. skriňu			126 02 053.90M	

Výška 880 mm s 5 zásuvkami



►► Highlight

Normálny výsuv

Šírka mm	Hĺbka 525 mm		Hĺbka 650 mm	
	Obj. číslo		Obj. číslo	
525	404 02 106.**V		404 02 113.**V	
650	404 02 117.**V		404 02 122.**V	
800	404 02 102.**V		404 02 104.**V	
1050	–		404 02 130.**V	
cubioPIN elektronický uzatvárací systém pre zás. skriňu			126 02 053.90M	

Výška 980 mm s 5 zásuvkami

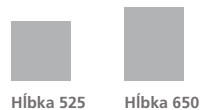

Normálny výsuv

Šírka mm	Hĺbka 525 mm		Hĺbka 650 mm	
	Obj. číslo		Obj. číslo	
525	404 02 019.**V		-	
650	404 02 119.**V		404 02 033.**V	
800	404 02 047.**V		404 02 059.**V	
1050	-		404 02 075.**V	
cubioPIN elektronický uzatvárací systém pre zás. skriňu			126 02 053.90M	

Výška 980 mm so 4 zásuvkami



▶ Highlight



Normálny výsuv

Šírka mm	Hĺbka 525 mm		Hĺbka 650 mm	
	Obj. číslo		Obj. číslo	
525	404 02 017.**V		-	
650	404 02 118.**V		404 02 123.**V	
800	404 02 045.**V		404 02 126.**V	
1050	-		404 02 073.**V	
cubioPIN elektronický uzatvárací systém pre zás. skriňu			126 02 053.90M	

Schránka

Vrchná, spodná a predná časť: info str. 10

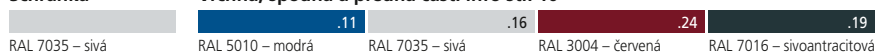

RAL 7035 – sivá

RAL 5010 – modrá

RAL 7035 – sivá

RAL 3004 – červená

RAL 7016 – sivoantracitová

Dielenský vozík



- Š 800 x H 525 x V 1065 mm
- max. nosnosť zásuvky 40 kg
- robustná plastová podložka
- zabezpečenie proti prevráteniu vozíka
- variant s perfo stenou alebo so skrinkou
- farba: svetlo sivá (RAL 7035) antrazitová sivá (RAL 7016)



Prevedenie	Počet zásuviek	Obj. číslo	
6 zásuviek	2x 75, 3x 150, 1x 200	450 05 025.**V	
6 zásuviek s perfo doskou	2x 75, 3x 150, 1x 200	450 05 027.**V	
6 zásuviek s perfo skrinkou	2x 75, 3x 150, 1x 200	450 05 028.**V	
7 zásuviek	2x 75, 3x 100, 1x 150, 1x 200	450 05 026.**V	
7 zásuviek s perfo doskou	2x 75, 3x 100, 1x 150, 1x 200	450 05 029.**V	
7 zásuviek s perfo skrinkou	2x 75, 3x 100, 1x 150, 1x 200	450 05 030.**V	
cubioPIN elektronický uzatvárací systém pre zás. skriňu		126 02 053.90M	



Vrchná, spodná a predná časť:
info str. 10

Zásuvková skriňa s jednotlivým uzamykaním



- zamykanie jednotlivých zásuviek ako dodatočné zabezpečenie centrálného zamykania
- ideálne pre školenia, skladovanie osobných alebo drahých nástrojov
- výmenná vložka a kľúče
- voliteľné zamykanie
- oddeľovače medzi jednotlivými úrovňami, aby sa zabránilo prístupu z otvorenej zásuvky



Sortiment	Prevedenie	Obj. číslo	
Jeden zámok na zásuvku	nezávislé zatváranie	126 02 048.10M	
Sortiment	Rozmery systému Š x H mm	Obj. číslo	
Ochranný kryt	525 x 525	421 04 003.51M	
	525 x 650	421 04 004.51M	
	650 x 650	421 04 007.51M	

Kľúč a zámok

Náhradný kľúč



Obj. číslo	
126 03 016.51V	

- prosím číslo kľúča špecifikovať
- materiál: mosadz, poniklovaná

Servisný kľúč



Obj. číslo	
126 03 018.51V	

- pre inštaláciu a výmenu vložiek.
- materiál: mosadz, poniklovaná
- bez funkcie zamykania

Výmenná vložka vr. 2 kľúčov



Obj. číslo	
126 02 039.51V	

- výmenná vložka pre následnú montáž či výmenu zámkov. Prosím číslo kľúča špecifikovať
- inštalácia alebo výmena iba so servisným kľúčom.

Voliteľne je možné navrhnuť hlavný zámok a zámok skupinový.

Výsuvný tablar



- s 3-stranným ohraničením
- montovateľný po 25 mm rástri
- normálny výsuv 75 kg nosnosť, plný výsuv
- vysoko záťažový výsuv 200 kg nosnosť, plný výsuv
- farba: svetlo šedá (RAL 7035)

Normálny výsuv

pre šírku mm	pre hĺbku mm	Výška mm	Obj. číslo	
525	650	50	405 22 083.16M	
650	650		405 22 085.16M	
800	650		405 22 087.16M	
1050	650		405 22 089.16M	
1300	650		405 22 091.16M	

Vysoko záťažový výsuv

pre šírku mm	pre hĺbku mm	Výška mm	Obj. číslo	
800	650	75	405 22 088.16M	
1050	650		405 22 090.16M	
1300	650		405 22 092.16M	

Spodné prekrytie

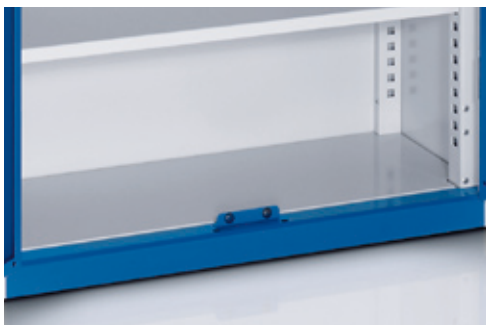

- na prekrytie spodnej časti skrine
- hladký povrch pre ľahké nakladanie a vykladanie tovaru
- výška: 64 mm
- farba: svetlo šedá (RAL 7035)

pre šírku mm	pre hĺbku mm	Obj. číslo	
525	525	421 01 030.16M	
	650	421 01 031.16M	
650	525	421 01 034.16M	
	650	421 01 035.16M	
800	525	421 01 038.16M	
	650	421 01 039.16M	
1050	650	421 01 043.16M	
	750	421 01 044.16M	
1300	650	421 01 047.16M	
	750	421 01 048.16M	

Polica



- montovateľný po 25 mm rástri s 2 uholníkmi
- nosnosť: 100 kg, od šírky 1300 mm 160 kg
- povrch: pozinkovaný

pre šírku mm	pre hĺbku mm	Obj. číslo	
525	525	421 01 006.51M	
	650	421 01 007.51M	
650	525	421 01 010.51M	
	650	421 01 011.51M	
800	525	421 01 014.51M	
	650	421 01 015.51M	
1050	650	421 01 019.51M	
	750	421 01 020.51M	
1300	650	421 01 023.51M	
	750	421 01 024.51M	

Vrchný kryt skrinky so 4 stranným ohraničením

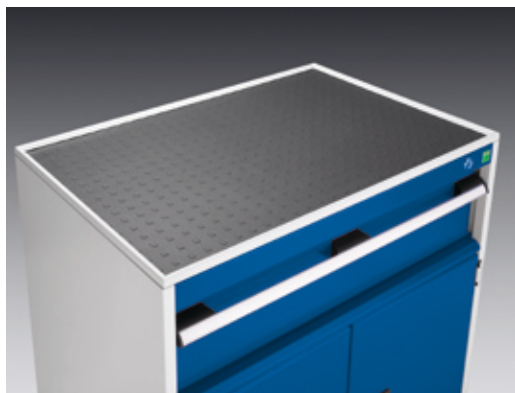

- k montáži na skrinku
- vložená plastová podložka
- výška: 15 mm
- farby Obvod: svetlo sivý
- povlak: antracit

Šírka mm	Hĺbka mm	Obj. číslo	
525	525	421 02 005.16M	
	650	421 02 006.16M	
650	525	421 02 006.16M	
	650	421 02 008.16M	
800	525	421 02 011.16M	
	650	421 02 012.16M	
	750	421 02 013.16M	
1050	650	421 02 016.16M	
	750	421 02 017.16M	
1300	650	421 02 020.16M	
	750	421 02 021.16M	



Nastaviteľný podstavec



- 2 profily pre montáž na dno skrine
- výška: 100 mm
- 4 nastavovacie nohy s možnosťou nastavenia od -15/+10 mm
- možnosť upevnenia do podlahy
- nosnosť: 1000 kg
- farba: čierna-grafitová

pre hĺbku mm	Obj. číslo	
525	414 30 001.10M	
650	414 30 002.10M	
750	414 30 003.10M	

Podstavec (k manip.vysokozdvížným vozíkom)



- 2 profily pre montáž na dno skrine
- odnímateľné záslepky
- výška: 100 mm
- nosnosť: 1000 kg
- farba: svetlo šedá (RAL 7035)

pre šírku mm	pre hĺbku mm	Obj. číslo	
650	650	414 30 008.16M	
	525	414 30 005.16M	
800	650	414 30 009.16M	
	750	414 30 013.16M	
1050	650	414 30 010.16M	
	750	414 30 014.16M	
1300	650	414 30 011.16M	
	750	414 30 015.16M	

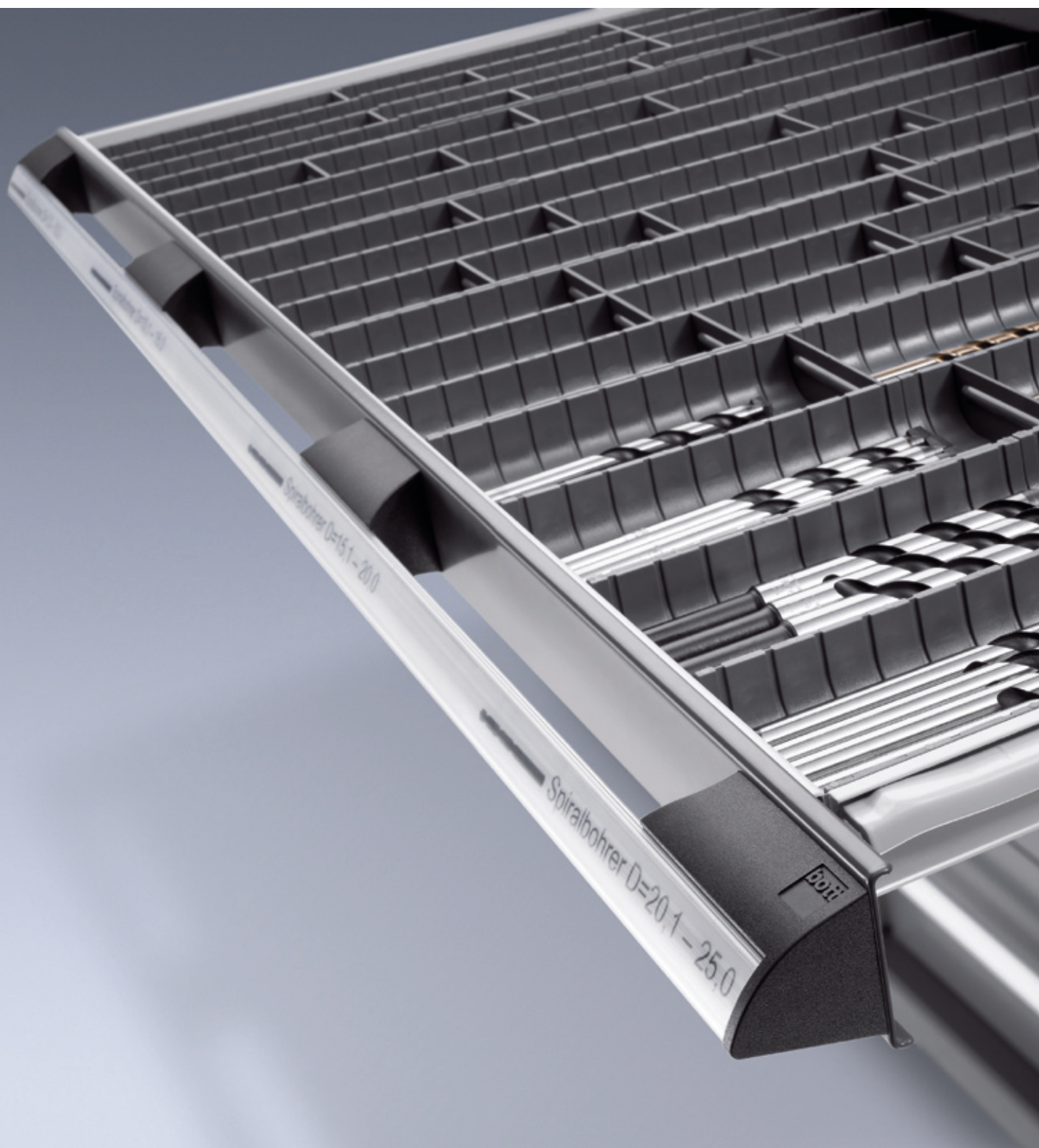

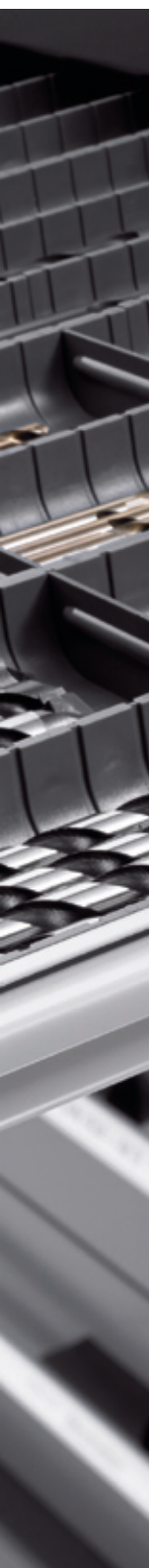

cubio Zásuvkové deliace sortimenty

- možnosť použitia vo všetkých Cubio produktoch
- systém a poriadok pre zníženie doby vyhľadávania
- profesionálna organizácia práce
- profesionálne a prehľadné skladovanie
- značenie je možné pomocou Microsoft® Word® šablóny

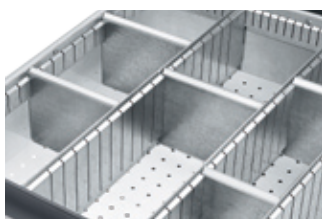

Deliace a zasúvacie priečky

- z pozinkovaného ocel. plechu
- upevnenie na telo zásuvky pomocou rástrovanej lišty



Plastové boxy

- materiál: Polystyrol (PS), odolný proti nárazu
- farba: šedá (RAL 7011), zasielateľný aj v ESD-prevedení
- zaoblené rohy pre ľahšiu manipuláciu s malými dielmi
- držiak na etikety s možnosťou popisu



Plastové korýtká

- materiál: ABS, odolný proti nárazu
- farba: šedá (RAL 7011), zasielateľný aj v ESD-prevedení
- individuálne delenie v hĺbke 15 mm so stenami
- výška kompakt. korýtok: 28 mm

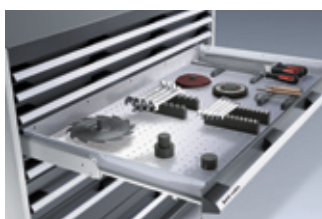

Ostatné prvky delenia zásuviek

- pevné penové vložky a protišmykové podložky
- držiaky na frézy, prizmy, náradie a ďalšie diely

Deliace steny

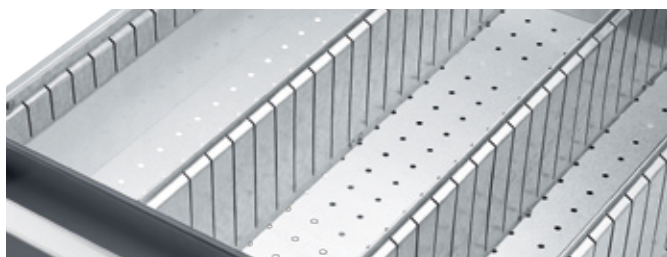

- deliace steny s drážkami pre členenie zásuvky zasúvacími stenami
- rozteč: 25 mm
- balenie: 3 ks
- včít. upevňovacieho materiálu
- materiál: pozinkovaný oceľ. plech

pre hĺbku	pre výšku zásuviek		pre výšku zásuviek		pre výšku zásuviek	
	75 mm		100/125 mm		od 150 mm	
525 mm	430 01 004.51V		430 01 007.51V		430 01 010.51V	
650 mm	430 01 005.51V		430 01 008.51V		430 01 011.51V	
750 mm	430 01 006.51V		430 01 009.51V		430 01 012.51V	

Zasúvacie priečky a popisky



- zasúvacie priečky pre individuálne členenie zásuvky
- popisná sada pre zasúvacie priečky

Sada zasúvacích priečok na rozšírenie sortimentu

Počet zasúv. priečok	Počet zasúvacích priečok			Predná výška zásuvky	Výška zasúv. priečok	Obj. číslo
	125	150	250			
7	3	2	2	75 mm	52 mm	430 02 041.51V
				100 mm	77 mm	430 02 042.51V
				150 mm	127 mm	430 02 043.51V

Popisná sada

Počet úchytiak na priečku	Počet popisných pásov (výška 7mm)	Obj. číslo
7	40	430 20 599

Rozmer skrine Šírka 525 x Hĺbka 525 mm

	Počet deliacich stien	Počet zasúvacích priečok	Predná výška zásuvky	Výška zasúv. priečok	Obj. číslo
	1	4	75 mm	52 mm	430 20 514.51V
			100/125 mm	77 mm	430 20 516.51V
			od 150 mm	127 mm	430 20 518.51V

	Počet deliacich stien	Počet zasúvacích priečok	Predná výška zásuvky	Výška zasúv. priečok	Obj. číslo
	2	5	75 mm	52 mm	430 20 515.51V
			100/125 mm	77 mm	430 20 517.51V
			od 150 mm	127 mm	430 20 519.51V

Rozmer skrine Šírka 525 x Hĺbka 650 mm



Počet deliacich stien	Počet zasúvacích priečok	Predná výška zásuvky	Výška zasúv. priečok	Obj. číslo	
1	4	75 mm	52 mm	430 20 520.51V	
		100/125 mm	77 mm	430 20 522.51V	
		od 150 mm	127 mm	430 20 524.51V	



Počet deliacich stien	Počet zasúvacích priečok	Predná výška zásuvky	Výška zasúv. priečok	Obj. číslo	
2	5	75 mm	52 mm	430 20 521.51V	
		100/125 mm	77 mm	430 20 523.51V	
		od 150 mm	127 mm	430 20 525.51V	

Rozmer skrine Šírka 650 x Hĺbka 525 mm



Počet deliacich stien	Počet zasúvacích priečok	Predná výška zásuvky	Výška zasúv. priečok	Obj. číslo	
2	7	75 mm	52 mm	430 20 526.51V	
		100/125 mm	77 mm	430 20 528.51V	
		od 150 mm	127 mm	430 20 530.51V	



Počet deliacich stien	Počet zasúvacích priečok	Predná výška zásuvky	Výška zasúv. priečok	Obj. číslo	
3	5	75 mm	52 mm	430 20 527.51V	
		100/125 mm	77 mm	430 20 529.51V	
		od 150 mm	127 mm	430 20 531.51V	

Rozmer skrine Šírka 650 x Hĺbka 650 mm



Počet deliacich stien	Počet zasúvacích priečok	Predná výška zásuvky	Výška zasúv. priečok	Obj. číslo	
2	7	75 mm	52 mm	430 20 532.51V	
		100/125 mm	77 mm	430 20 534.51V	
		od 150 mm	127 mm	430 20 536.51V	



Počet deliacich stien	Počet zasúvacích priečok	Predná výška zásuvky	Výška zasúv. priečok	Obj. číslo	
3	5	75 mm	52 mm	430 20 533.51V	
		100/125 mm	77 mm	430 20 535.51V	
		od 150 mm	127 mm	430 20 537.51V	

Rozmer skrine Šírka 800 x Hĺbka 525 mm



Počet deliacích stien	Počet zasúvacích priečok	Predná výška zásuvky	Výška zasúv. priečok	Obj. číslo	
3	7	75 mm	52 mm	430 20 544.51V	
		100/125 mm	77 mm	430 20 546.51V	
		od 150 mm	127 mm	430 20 548.51V	



Počet deliacích stien	Počet zasúvacích priečok	Predná výška zásuvky	Výška zasúv. priečok	Obj. číslo	
4	14	75 mm	52 mm	430 20 545.51V	
		100/125 mm	77 mm	430 20 547.51V	
		od 150 mm	127 mm	430 20 549.51V	

Rozmer skrine Šírka 800 x Hĺbka 650 mm



Počet deliacích stien	Počet zasúvacích priečok	Predná výška zásuvky	Výška zasúv. priečok	Obj. číslo	
3	7	75 mm	52 mm	430 20 550.51V	
		100/125 mm	77 mm	430 20 552.51V	
		od 150 mm	127 mm	430 20 554.51V	



Počet deliacích stien	Počet zasúvacích priečok	Predná výška zásuvky	Výška zasúv. priečok	Obj. číslo	
4	14	75 mm	52 mm	430 20 551.51V	
		100/125 mm	77 mm	430 20 553.51V	
		od 150 mm	127 mm	430 20 555.51V	

Rozmer skrine Šírka 800 x Hĺbka 750 mm



Počet deliacích stien	Počet zasúvacích priečok	Predná výška zásuvky	Výška zasúv. priečok	Obj. číslo	
3	7	75 mm	52 mm	430 20 556.51V	
		100/125 mm	77 mm	430 20 558.51V	
		od 150 mm	127 mm	430 20 560.51V	

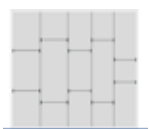

Počet deliacích stien	Počet zasúvacích priečok	Predná výška zásuvky	Výška zasúv. priečok	Obj. číslo	
4	14	75 mm	52 mm	430 20 557.51V	
		100/125 mm	77 mm	430 20 559.51V	
		od 150 mm	127 mm	430 20 561.51V	



Rozmer skrine Šírka 1050 x Hĺbka 650 mm



Počet deliacich stien	Počet zasúvacích priečok	Predná výška zásuvky	Výška zasúv. priečok	Obj. číslo	
5	7	75 mm	52 mm	430 20 568.51V	
		100/125 mm	77 mm	430 20 570.51V	
		od 150 mm	127 mm	430 20 572.51V	



Počet deliacich stien	Počet zasúvacích priečok	Predná výška zásuvky	Výška zasúv. priečok	Obj. číslo	
4	14	75 mm	52 mm	430 20 569.51V	
		100/125 mm	77 mm	430 20 571.51V	
		od 150 mm	127 mm	430 20 573.51V	

Rozmer skrine Šírka 1050 x Hĺbka 750 mm



Počet deliacich stien	Počet zasúvacích priečok	Predná výška zásuvky	Výška zasúv. priečok	Obj. číslo	
5	7	75 mm	52 mm	430 20 574.51V	
		100/125 mm	77 mm	430 20 576.51V	
		od 150 mm	127 mm	430 20 578.51V	



Počet deliacich stien	Počet zasúvacích priečok	Predná výška zásuvky	Výška zasúv. priečok	Obj. číslo	
4	14	75 mm	52 mm	430 20 575.51V	
		100/125 mm	77 mm	430 20 577.51V	
		od 150 mm	127 mm	430 20 579.51V	

Rozmer skrine Šírka 1300 x Hĺbka 650 mm

	Počet deliacich stien	Počet zasuvacích priečok	Predná výška zásuvky	Výška zasúv. priečok	Obj. číslo	
	6	7	75 mm	52 mm	430 20 586.51V	
100/125 mm			77 mm	430 20 588.51V		
od 150 mm			127 mm	430 20 590.51V		

	Počet deliacich stien	Počet zasuvacích priečok	Predná výška zásuvky	Výška zasúv. priečok	Obj. číslo	
	5	14	75 mm	52 mm	430 20 587.51V	
100/125 mm			77 mm	430 20 589.51V		
od 150 mm			127 mm	430 20 591.51V		

Rozmer skrine Šírka 1300 x Hĺbka 750 mm

	Počet deliacich stien	Počet zasuvacích priečok	Predná výška zásuvky	Výška zasúv. priečok	Obj. číslo	
	6	7	75 mm	52 mm	430 20 592.51V	
100/125 mm			77 mm	430 20 594.51V		
od 150 mm			127 mm	430 20 596.51V		

	Počet deliacich stien	Počet zasuvacích priečok	Predná výška zásuvky	Výška zasúv. priečok	Obj. číslo	
	5	14	75 mm	52 mm	430 20 593.51V	
100/125 mm			77 mm	430 20 595.51V		
od 150 mm			127 mm	430 20 597.51V		

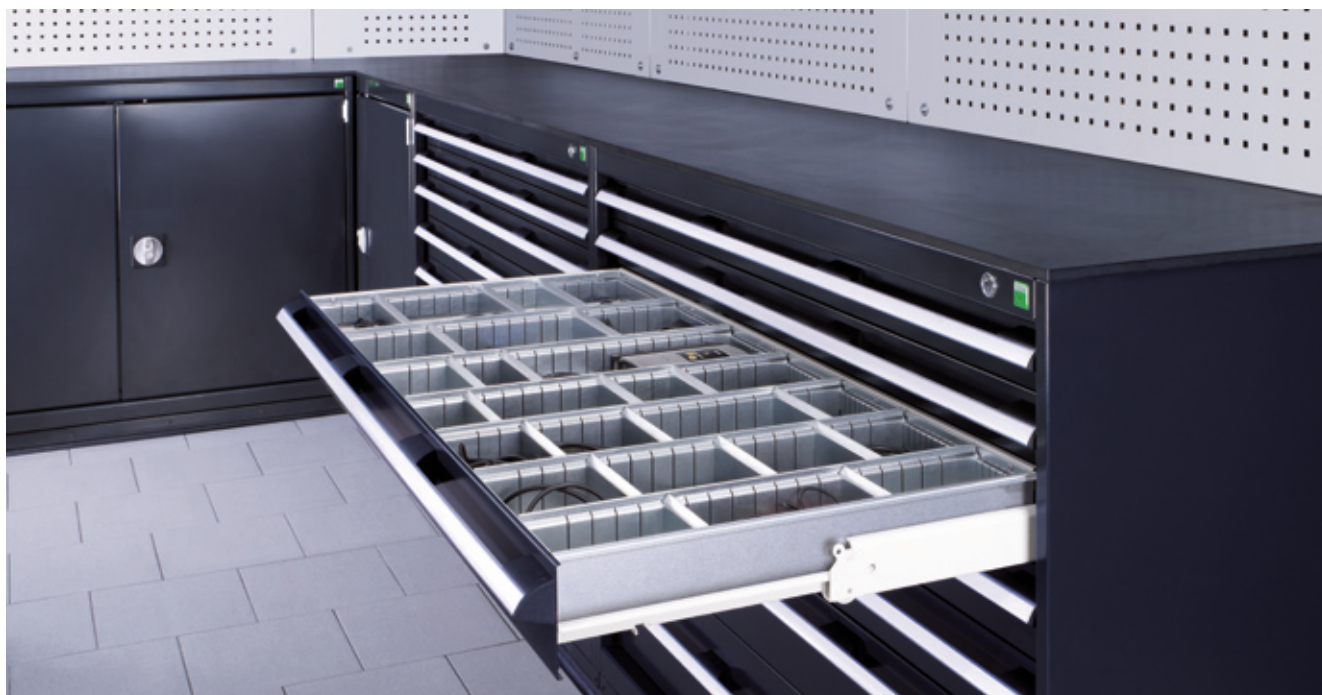

Popisná sada pre plastové boxy

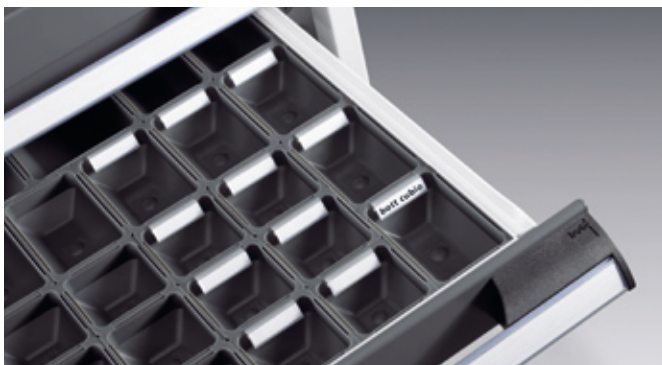

- šablóny pre popis je možné stiahnuť z www.bott.de/downloads
- včít. 30 držiakov na etikety
- sada pre pl. boxy: 10 listov A4 so 40 prúžkami (7 mm vysoké)

Počet a výška pásov	Obj. číslo	
10 listov A4 so 40 prúžkami (7 mm vysoké)	430 20 003	

Rozmer skrine Šírka 525 x Hĺbka 525 mm



Počet plastových boxov mm				Predná výška zásuvky	Výška plastových boxov	Obj. číslo	
50x50	100x150	125x150	275x150				
4	2	2	2	od 75 mm	50 mm	430 20 458	
				od 100 mm	75 mm	430 20 486	



Počet plastových boxov mm				Predná výška zásuvky	Výška plastových boxov	Obj. číslo	
50x50	50x75	150x150	275x150				
4	16	4	-	od 75 mm	50 mm	430 20 106	
				od 100 mm	75 mm	430 20 157	

Rozmer skrine Šírka 525 x Hĺbka 650 mm

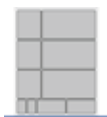

Počet plastových boxov mm				Predná výška zásuvky	Výška plastových boxov	Obj. číslo	
50x75	75x150	125x150	275x150				
2	2	3	3	od 75 mm	50 mm	430 20 460	
				od 100 mm	75 mm	430 20 488	

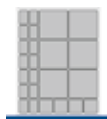

Počet plastových boxov mm				Predná výška zásuvky	Výška plastových boxov	Obj. číslo	
50x75	75x75	150x150	275x150				
14	4	6	-	od 75 mm	50 mm	430 20 109	
				od 100 mm	75 mm	430 20 160	

Rozmer skrine Šírka 650 x Hĺbka 525 mm



Počet plastových boxov mm						Predná výška zásuvky	Výška plastových boxov	Obj. číslo	
50x75	75x75	75x150	125x150	150x150	275x150				
2	-	2	3	-	3	od 75 mm	50 mm	430 20 462	
						od 100 mm	75 mm	430 20 490	



Počet plastových boxov mm						Predná výška zásuvky	Výška plastových boxov	Obj. číslo	
50x75	75x75	75x150	125x150	150x150	275x150				
14	4	-	-	6	-	od 75 mm	50 mm	430 20 115	
						od 100 mm	75 mm	430 20 166	

Rozmer skrine Šírka 650 x Hĺbka 650 mm

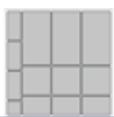

Počet plastových boxov mm						Predná výška zásuvky	Výška plastových boxov	Obj. číslo	
50x75	75x75	75x150	100x150	150x150	275x150				
-	1	3	3	3	3	od 75 mm	50 mm	430 20 464	
						od 100 mm	75 mm	430 20 492	

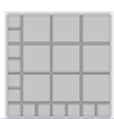

Počet plastových boxov mm						Predná výška zásuvky	Výška plastových boxov	Obj. číslo	
50x75	75x75	75x150	100x150	150x150	275x150				
-	13	-	-	9	-	od 75 mm	50 mm	430 20 118	
						od 100 mm	75 mm	430 20 169	



Rozmer skrine Šírka 800 x Hĺbka 525 mm



Počet plastových boxov mm				Predná výška zásuvky	Výška plastových boxov	Obj. číslo	
50x75	75x150	125x150	275x150				
2	2	4	4	od 75 mm	50 mm	430 20 468	
				od 100 mm	75 mm	430 20 496	



Počet plastových boxov mm				Predná výška zásuvky	Výška plastových boxov	Obj. číslo	
50x75	75x75	150x150	275x150				
18	4	8	-	od 75 mm	50 mm	430 20 124	
				od 100 mm	75 mm	430 20 175	

Rozmer skrine Šírka 800 x Hĺbka 650 mm



Počet plastových boxov mm					Predná výška zásuvky	Výška plastových boxov	Obj. číslo	
50x75	75x150	100x150	150x150	275x150				
1	3	4	4	4	od 75 mm	50 mm	430 20 470	
					od 100 mm	75 mm	430 20 498	



Počet plastových boxov mm					Predná výška zásuvky	Výška plastových boxov	Obj. číslo	
50x75	75x75	100x150	150x150	275x150				
-	15	-	12	-	od 75 mm	50 mm	430 20 127	
					od 100 mm	75 mm	430 20 178	

Rozmer skrine Šírka 800 x Hĺbka 750 mm



Počet plastových boxov mm						Predná výška zásuvky	Výška plastových boxov	Obj. číslo	
50x75	75x75	75x150	100x150	150x150	275x150				
2	1	7	-	-	8	od 75 mm	50 mm	430 20 472	
						od 100 mm	75 mm	430 20 500	

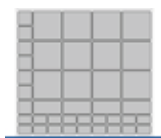

Počet plastových boxov mm						Predná výška zásuvky	Výška plastových boxov	Obj. číslo	
50x75	75x75	75x150	100x150	150x150	275x150				
18	7	4	-	12	-	od 75 mm	50 mm	430 20 130	
						od 100 mm	75 mm	430 20 181	

Rozmer skrine Šírka 1050 x Hĺbka 650 mm



Počet plastových boxov mm						Predná výška zásuvky	Výška plastových boxov	Obj. číslo	
50x75	75x75	75x150	100x150	150x150	275x150				
2	1	3	8	5	5	od 75 mm	50 mm	430 20 476	
						od 100 mm	75 mm	430 20 504	



Počet plastových boxov mm						Predná výška zásuvky	Výška plastových boxov	Obj. číslo	
50x75	75x75	75x150	100x150	150x150	275x150				
14	11	3	-	15	-	od 75 mm	50 mm	430 20 136	
						od 100 mm	75 mm	430 20 187	

Rozmer skrine Šírka 1050 x Hĺbka 750 mm



Počet plastových boxov mm						Predná výška zásuvky	Výška plastových boxov	Obj. číslo	
50x75	75x75	75x150	100x150	150x150	275x150				
4	4	1	8	3	10	od 75 mm	50 mm	430 20 478	
						od 100 mm	75 mm	430 20 506	

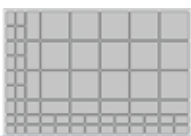

Počet plastových boxov mm						Predná výška zásuvky	Výška plastových boxov	Obj. číslo	
50x50	50x75	75x75	75x150	150x150	275x150				
4	36	1	8	15	-	od 75 mm	50 mm	430 20 139	
						od 100 mm	75 mm	430 20 190	



Rozmer skrine Šírka 1300 x Hĺbka 650 mm

	Počet plastových boxov mm						Predná výška zásuvky	Výška plastových boxov	Obj. číslo
	50x75	75x75	75x150	100x150	150x150	275x150			
	1	1	1	6	6	9	od 75 mm	50 mm	430 20 482
							od 100 mm	75 mm	430 20 510

	Počet plastových boxov mm						Predná výška zásuvky	Výška plastových boxov	Obj. číslo
	50x50	50x75	75x75	75x150	150x150	275x150			
	-	7	1	10	21	-	od 75 mm	50 mm	430 20 145
							od 100 mm	75 mm	430 20 196

Rozmer skrine Šírka 1300 x Hĺbka 750 mm

	Počet plastových boxov mm						Predná výška zásuvky	Výška plastových boxov	Obj. číslo
	50x50	50x75	75x75	75x150	100x150	275x150			
	2	3	1	7	1	15	od 75 mm	50 mm	430 20 484
							od 100 mm	75 mm	430 20 512

	Počet plastových boxov mm						Predná výška zásuvky	Výška plastových boxov	Obj. číslo
	50x50	50x75	75x75	75x150	150x150	275x150			
	2	37	1	10	21		od 75 mm	50 mm	430 20 148
							od 100 mm	75 mm	430 20 199



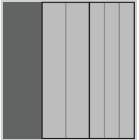

Rozmer skrine Šírka 525 x Hĺbka 525/650 mm

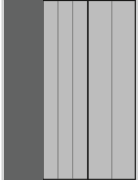
Hĺbka 525 mm 	Počet plastových korýtok so šírkou pl. korýtka			Počet zasuvacích priečok na šírku pl.korýtka			Vyrovňavacie prekrytie	Obj. číslo
	70	45	33	70	45	33		
	2	3	-	4	6	-		

Hĺbka 650 mm 	Počet plastových korýtok so šírkou pl. korýtka			Počet zasuvacích priečok na šírku pl.korýtka			Vyrovňavacie prekrytie	Obj. číslo
	70	45	33	70	45	33		
	2	3	-	6	9	-		

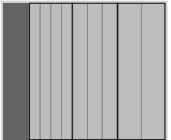
Rozmer skrine Šírka 650 x Hĺbka 525/650 mm

Hĺbka 525 mm 	Počet plastových korýtok so šírkou pl. korýtka			Počet zasuvacích priečok na šírku pl.korýtka			Vyrovňavacie prekrytie	Obj. číslo
	70	45	33	70	45	33		
	2	3	4	4	6	8		

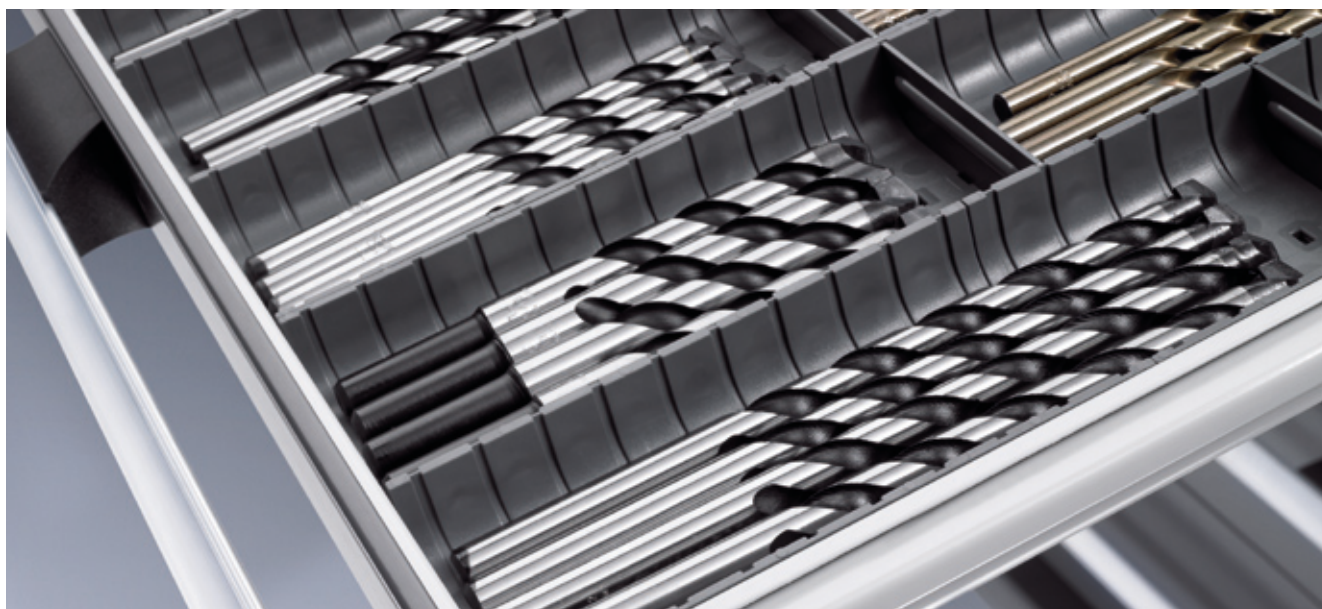

Hĺbka 650 mm 	Počet plastových korýtok so šírkou pl. korýtka			Počet zasuvacích priečok na šírku pl.korýtka			Vyrovňavacie prekrytie	Obj. číslo
	70	45	33	70	45	33		
	2	3	4	6	9	12		

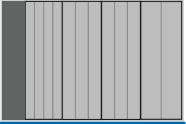
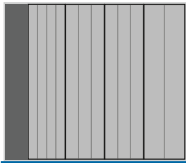
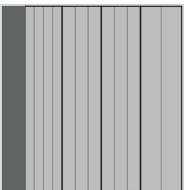

Rozmer skrine Šírka 800 x Hĺbka 525/650/750 mm

Hĺbka 525 mm	Počet plastových korýtok so šírkou pl. korýtka			Počet zasuvacích priečok na šírku pl.korýtka			Vyrovnávacie prekrytie	Obj. číslo
	70	45	33	70	45	33		
	2	6	4	4	12	8	1	430 20 010
Hĺbka 650 mm	Počet plastových korýtok so šírkou pl. korýtka			Počet zasuvacích priečok na šírku pl.korýtka			Vyrovnávacie prekrytie	Obj. číslo
	70	45	33	70	45	33		
	2	6	4	6	18	12	1	430 20 025
Hĺbka 750 mm	Počet plastových korýtok so šírkou pl. korýtka			Počet zasuvacích priečok na šírku pl.korýtka			Vyrovnávacie prekrytie	Obj. číslo
	70	45	33	70	45	33		
	2	6	4	8	24	16	1	430 20 040

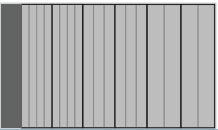
Rozmer skrine Šírka 1050 x Hĺbka 650/750 mm

Hĺbka 650 mm	Počet plastových korýtok so šírkou pl. korýtka			Počet zasuvacích priečok na šírku pl.korýtka			Vyrovnávacie prekrytie	Obj. číslo
	70	45	33	70	45	33		
	4	6	8	12	18	24	1	430 20 028
Hĺbka 750 mm	Počet plastových korýtok so šírkou pl. korýtka			Počet zasuvacích priečok na šírku pl.korýtka			Vyrovnávacie prekrytie	Obj. číslo
	70	45	33	70	45	33		
	4	6	8	16	24	32	1	430 20 043

Rozmer skrine Šírka 1300 x Hĺbka 650/750 mm

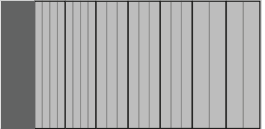
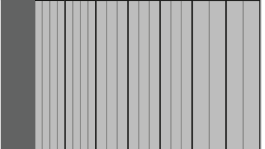
Hĺbka 650 mm	Počet plastových korýtok so šírkou pl. korýtka			Počet zasuvacích priečok na šírku pl.korýtka			Vyrovnávacie prekrytie	Obj. číslo
	70	45	33	70	45	33		
	4	9	8	12	27	24	1	430 20 031
Hĺbka 750 mm	Počet plastových korýtok so šírkou pl. korýtka			Počet zasuvacích priečok na šírku pl.korýtka			Vyrovnávacie prekrytie	Obj. číslo
	70	45	33	70	45	33		
	4	9	8	16	36	32	1	430 20 046

Penová vložka na manuálne vyrezanie



- prehľadne uložené nástroje
- jednoznačne definované miesto skladovaného obsahu
- ihneď viditeľné chýbajúce náradie
- výrezy sú urobené jednoduchým rezacím nástrojom alebo setom nástrojov podľa konkrétnych požiadaviek užívateľa
- možnosť uloženia do rôznych veľkostí zásuvok, odstrihnutím alebo použitím viacerých podložiek
- perfektné použitie v kombinácii s plným výsuvom zásuviek
- materiál/farba: spodná podl.: PE, hrúbka 5 mm/červená vrchná podl.: PE 35, hrúbka 22 mm/čierna
- vlastnosti: PE 35 laminovaná, tepelne odolná až do 112 °, nehorľavá, odolná voči olejom, benzínu a saponátom, šetrná k životnému prostrediu

pre rozmer skrine	skutočný rozmer mm	Obj. číslo	
525 x 525	400 x 400	130 17 004.10V	
650 x 525	525 x 400	130 17 005.10V	
650 x 650	525 x 525	130 17 009.10V	
800 x 525	675 x 400	130 17 006.10V	
800 x 650	675 x 525	130 17 002.10V	
1050 x 650	925 x 525	130 17 010.10V	
1300 x 650	1175 x 525	130 17 011.10V	

Sada na manuálne vyrezanie včít. kufru na uloženie



- 3 ks vyrezávací nôž s krytom 1 x šírka 20 mm, 1 x šírka 50 mm 1 x okrúhly, 20 x 20 x 80 mm
- rezačka
- meter

Rozmery Š x H x V mm	Obj. číslo	
225 x 170 x 45	130 17 001.10V	

▶ **Highlight**

Dodávka vrátane varioSort kufru.



Popisná sada pre rukoväťe zásuviek



■ šablóny pre popis je možné stiahnuť z www.bott.de

Počet a výška pásov	Obj. číslo	
10 listov A4 s 18 prúžkami (18 mm vysoké)	430 20 001	

Podložky do zásuviek

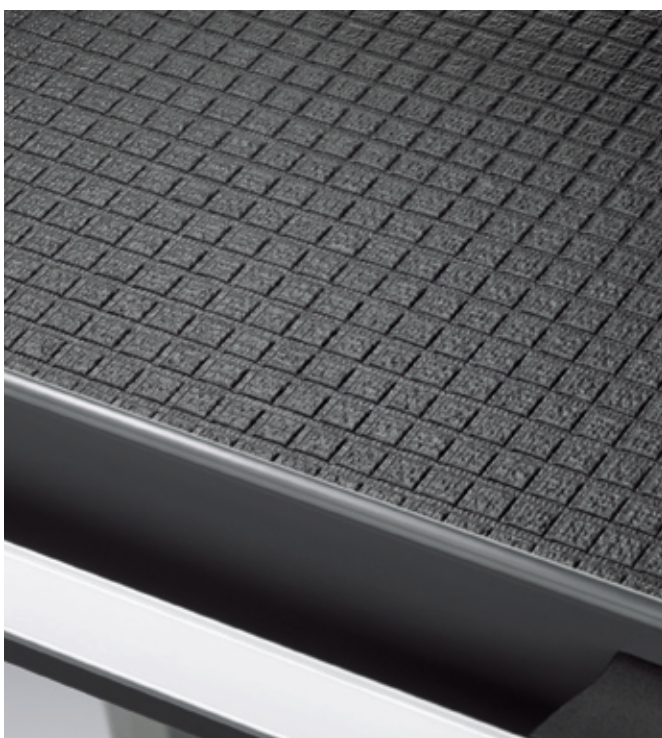

- materiál: sklzu-odolný, pevný proti roztrhnutiu s obojstranným PVC-ochranným náterom
- vlastnosti: protišmyková, odolná proti olejom a tukom, možno prať na 60 °, nie je odolná voči rozpúšťadlám, benzínu, motorovej nafty a vykurovacieho oleja

Šírka mm	Hĺbka mm	Obj.číslo	
525	525	413 01 003	
	650	413 01 005	
650	525	413 01 005	
	650	413 01 006	
800	525	413 01 008	
	650	413 01 009	
	750	413 01 010	
1050	650	413 01 012	
	750	413 01 013	
1300	650	413 01 015	
	750	413 01 016	

Držiak na frézy



- držiak frézy možno montovať na seba (okrem Ø 10 mm)
- farba: sivá (RAL 7011)
- materiál: Polystyrol (PS), odolný proti nárazu



Ø mm	Výška mm	Bal.	Obj. číslo
10	23	5	130 07 017
13	26	5	130 07 018
16	26	5	130 07 019
22	26	5	130 07 020
27	26	5	130 07 021
32	26	5	130 07 022
40	26	5	130 07 023
50	26	5	130 07 024

Prismové držiačky a navýšenie



- prismové držiačky z plastu
- prismové držiačky - navýšenie na montáž pod držiak, umožňujú zaistenie väčších dielov a meracích nástrojov
- farba: sivá (RAL 7011)
- materiál: Polystyrol (PS), odolný proti nárazu

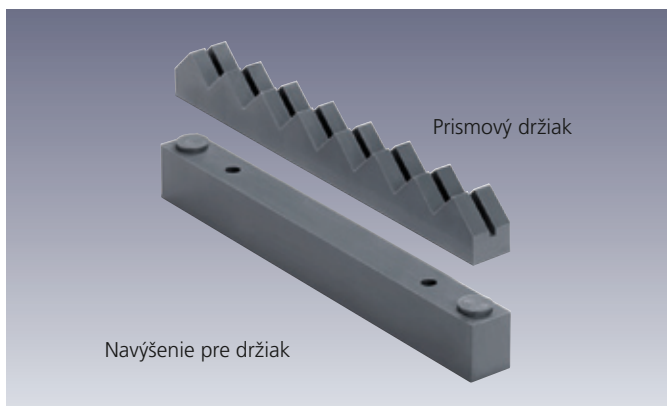

Prismový držiak

Rozmery Š x H x V mm	Rozteč prízmy mm	Bal.	Obj. číslo
160 x 15 x 20	12	5	130 06 010
	20	5	130 06 011

Navýšenie pre držiak

Označenie	Rozteč prízmy mm	Bal.	Obj. číslo
Navýšenie	-	5	130 06 012

Svorkový držiak



- plastový
- šírka 150 mm s 5 zaistovacími polohami, šírka 300 mm s 13 zaistovacími polohami
- na uchytenie náradia a ďalších dielov
- materiál: základ hliník prichytky: plast
- farba: čierna
- včít. upevňovacieho materiálu

Rozmery Š x H x V mm	pre uchytenie	Bal.	Obj.číslo	
150 x 30 x 37	5 kusov	3	130 08 008	
300 x 30 x 37	13 kusov	3	130 08 009	

Konzola na elektronáradie



- na zaistenie elektronáradia
- materiál: Polystyrol (PS), odolný proti nárazu
- včít. upevňovacieho materiálu
- farba: sivá (RAL 7011)

Rozmery Š x H x V mm	Bal.	Obj.číslo	
80 x 20 x 60	5	130 09 008	





cubio

- pekný design, moderné farebné kombinácie, všeobecné rozmery
- dokonalá funkčnosť, vysoká nosnosť, mnohostranné profesionálne využitie
- nekompromisný v robustnosti, stabilite a životnosti



Schránka

- nosnosť max do 1,5 t prostredníctvom dodatočných profilov
- rôzne typy dverí: otváracie dvere, otváracie dvere presklené, roletové, posuvné dvere
- mechanický uzamykací systém s 5 bodovým uzamykaním, s možnosťou systému zamykania



Vnútorne vybavenie

- všetky zásuvky s plným výsuvom 100% + 40 mm
- vysoko záťažový výsuv s nosnosťou 200 kg
- normálny výsuv s nosnosťou 75 kg
- vnútorné zásuvky a výsuvné tabule na individuálne členenie
- pozinkované police s nosnosťou až 160 kg



Zásuvkové deliace sortimenty

- možnosť použitia vo všetkých Cubio produktoch
- deliace a zasúvacie priečky, plastové boxy, kompaktné korytka podložky a veľa ďalších deliacich sortimentov
- značenie je možné pomocou Microsoft® Word® šablóny



Príslušenstvo

- vešiak na odevy
- 4-stranné prekrytie s protišmykovou podložkou
- podstavec
- a ďalšie príslušenstvo

► Highlight

Pozor na toto zobrazenie!

Tovar objednaný do 31.12.2013 s označením „Highlights“ obsahuje kufor varioSort.



Výška 2000 x Hĺbka 650 mm



Šírka mm	Obj. číslo	
1050	400 21 106.**V	

Obsahuje	
2	Otváracie dvere
1	Polica
4	Vnútorňá zásuvka s výškou 125 mm
1	Drevená doska buková 25 mm hrubá

► **Highlight**

Dodávka vrátane varioSort kufra.



Výška 2000 x Hĺbka 650 mm

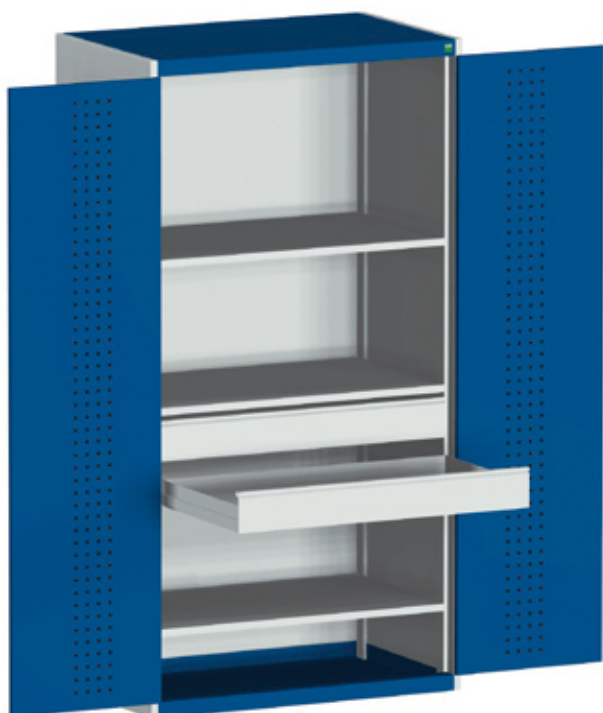

Šírka mm	Obj. číslo	
1050	400 21 169.**V	
1300	400 22 139.**V	

Obsahuje	
2	Otváracie dvere
3	Polica
2	Vnútorňá zásuvka s výškou 125 mm

Výška 2000 x Hĺbka 650 mm



Šírka mm	Obj. číslo	
1050	400 21 113.**V	

Obsahuje	
2	Otváracie dvere
2	Polica
3	Vnútorňá zásuvka s výškou 125 mm
3	Vnútorňá zásuvka s výškou 175 mm

Výška 2000 x Hĺbka 650 mm

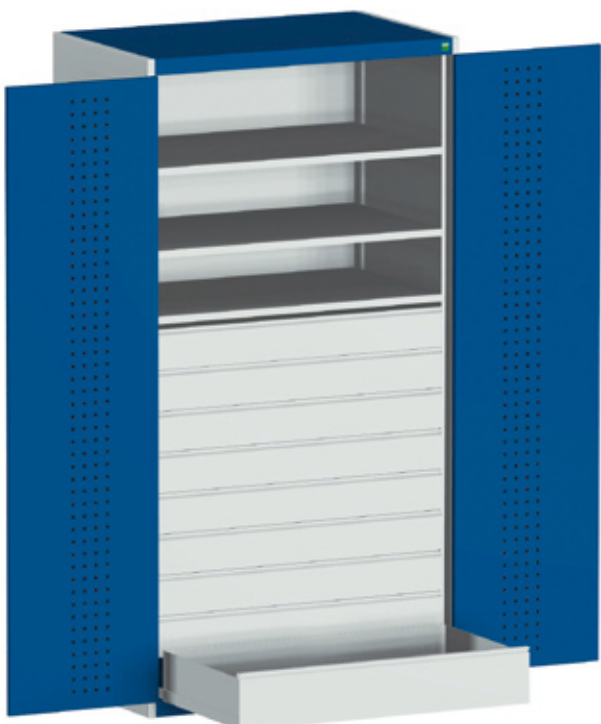

Šírka mm	Obj. číslo	
1050	400 21 114.**V	
1300	400 22 089.**V	

Obsahuje	
2	Otváracie dvere
3	Polica
9	Vnútorňá zásuvka s výškou 125 mm

Info Deliaci materiál od strany 58

Schránka

Vrchná, spodná a predná časť: info str. 10

RAL 7035 – sivá	RAL 5010 – modrá .11	RAL 7035 – sivá .16	RAL 3004 – červená .24	RAL 7016 – sivoantracitová .19
-----------------	----------------------	---------------------	------------------------	--------------------------------

Výška 2000 x Hĺbka 650 mm

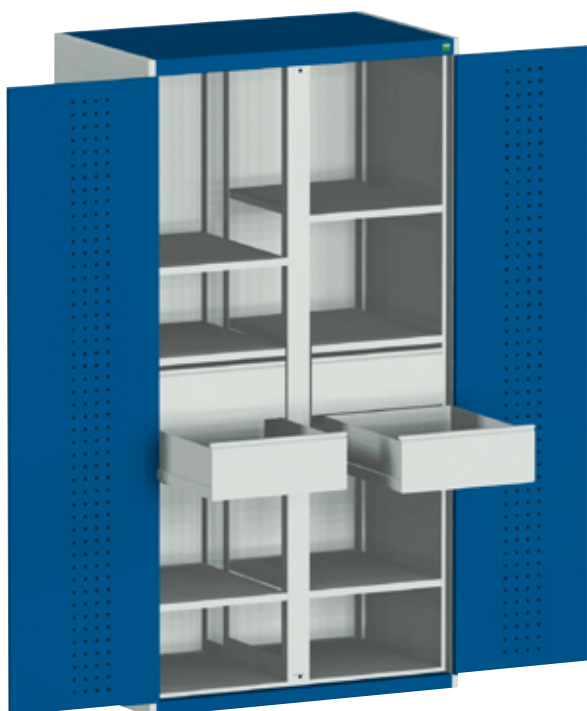

Šírka mm	Obj. číslo	
1050	400 21 209.**V	
1300	400 22 099.**V	
1600	400 23 013.**V	

Obsahuje	
2	Otváracie dvere
1	Stredná deliaca priečka
6	Polica
4	Vnútorňá zásuvka s výškou 175 mm
Šírka 1050 mm - 2 x 525 mm, Šírka 1300 mm - 2 x 650 mm, Šírka 1600 mm - 2 x 800 mm	

► **Highlight**

Dodávka vrátane varioSort kufru.

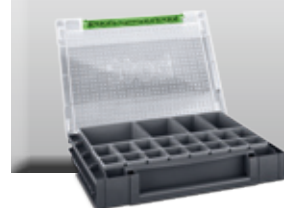

Výška 800/1000/2000 x Hĺbka 400/525/650 mm

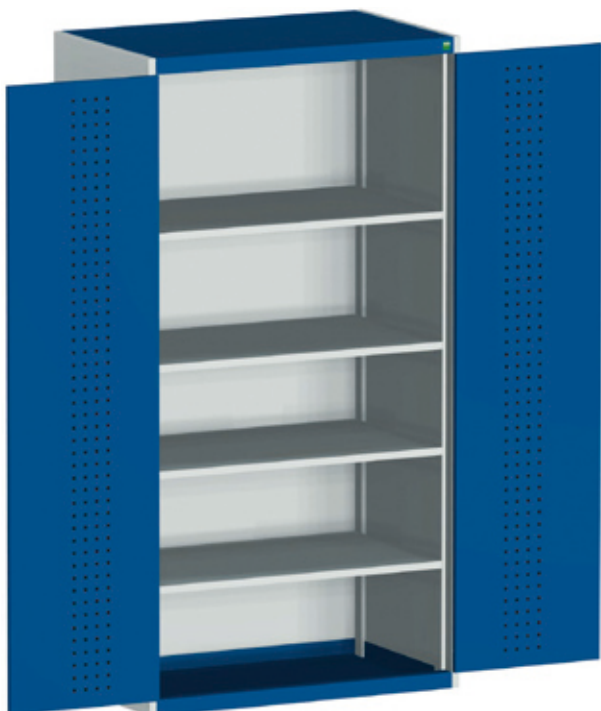

Obsahuje	
2	Otváracie dvere (Šírka 650 mm-1 dvere)
	Polica

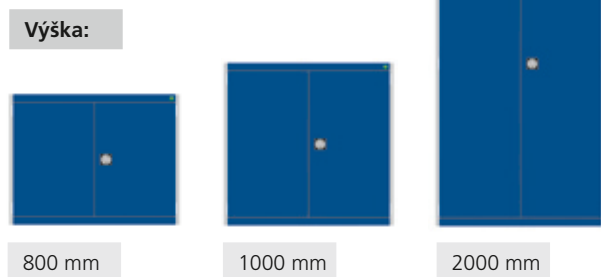

Šírka mm	Hĺbka mm	Výška mm	Počet políc	Obj. číslo
650	650	800	2	400 19 120.**V
650		1000	2	400 19 121.**V
800	525	800	2	400 12 077.**V
800		1000	2	400 12 078.**V
800		2000	4	400 12 084.**V
800	650	800	2	400 20 110.**V
800		1000	2	400 20 111.**V
800		2000	4	400 20 117.**V
1050	400	2000	4	400 05 031.**V
1050	525	800	2	400 13 046.**V
1050		1000	2	400 13 047.**V
1050		2000	4	400 13 053.**V
1050	650	800	2	400 21 094.**V
1050		1000	2	400 21 095.**V
1050		2000	4	400 21 101.**V
1300	525	800	2	400 14 046.**V
1300		1000	2	400 14 047.**V
1300		2000	4	400 14 053.**V
1300	650	800	2	400 22 046.**V
1300		1000	2	400 22 047.**V
1300		2000	4	400 22 053.**V

Info Deliaci materiál od strany 58

Schránka **Vrchná, spodná a predná časť: info str. 10**

RAL 7035 – sivá
.11
RAL 7035 – sivá
.24
.19

RAL 7035 – sivá RAL 5010 – modrá RAL 7035 – sivá RAL 3004 – červená RAL 7016 – sivoantracitová

Výška 2000 x Hĺbka 525/650 mm

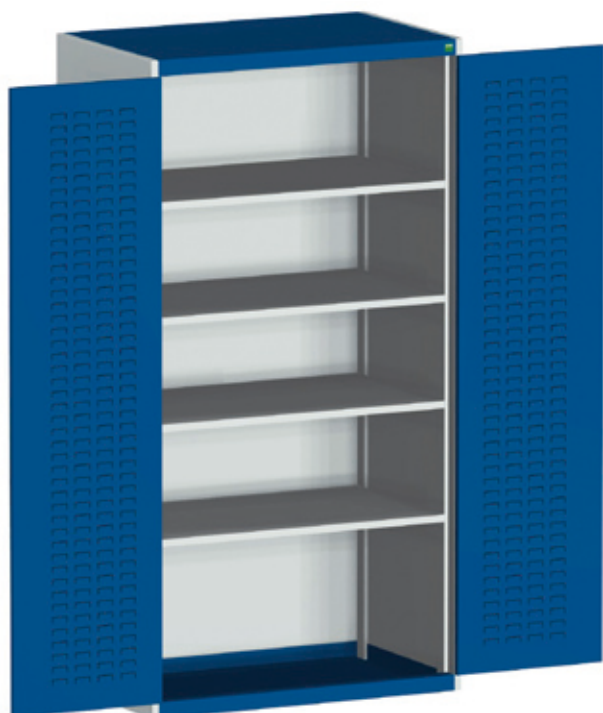

Obsahuje	
2	Otváracie dvere
	Polica



Drážkovanie



Makrolonové okno

Šírka mm	Prevedenie dverí	Hĺbka mm	Výška mm	Počet políc	Obj. číslo	
1050	perfo-drážkovanie	525	2000	4	400 13 058.**V	
1050	s makrolonovým oknom		2000	4	400 13 064.**V	
1050	perfo-drážkovanie	650	2000	4	400 21 126.**V	
1050	s makrolonovým oknom		2000	4	400 21 134.**V	
1300	perfo-drážkovanie	525	2000	4	400 14 055.**V	
1300	s makrolonovým oknom		2000	4	400 14 058.**V	
1300	perfo-drážkovanie	650	2000	4	400 22 056.**V	
1300	s makrolonovým oknom		2000	4	400 22 060.**V	

Výška 2000 x Hĺbka 650 mm

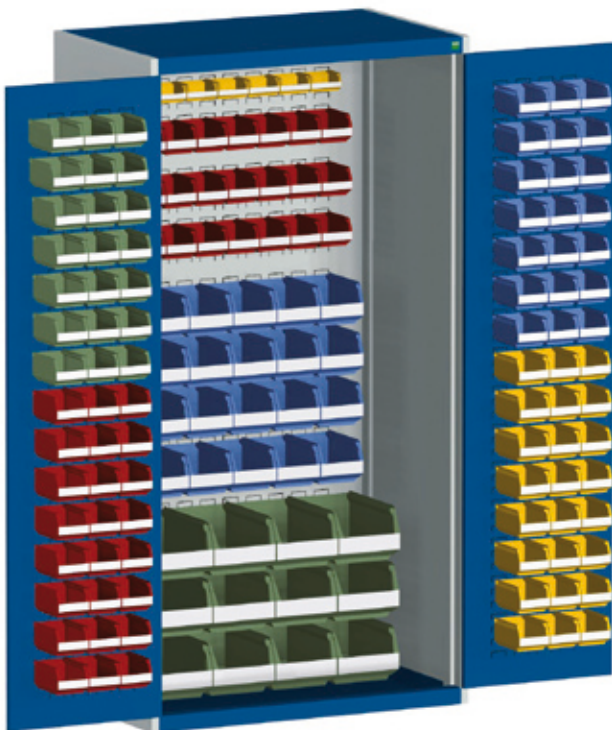

Šírka mm	Obj. číslo	
1050	400 21 129.**V	

Obsahuje	
2	Otváracie dvere s perfo-drážkovaním
2	Perfo-zadná stena s drážkových panelov výška 350 mm
3	Perfo-zadná stena s drážkových panelov výška 400 mm
7	Plastové boxy 2001 (Š 103 x H 90 x V 55)
111	Plastové boxy 2002 (Š 103 x H 165 x V 83)
20	Plastové boxy 2003 (Š 145 x H 240 x V 125)
12	Plastové boxy 2004 (Š 207 x H 345 x V 83)

Výška 2000 x Hĺbka 650 mm

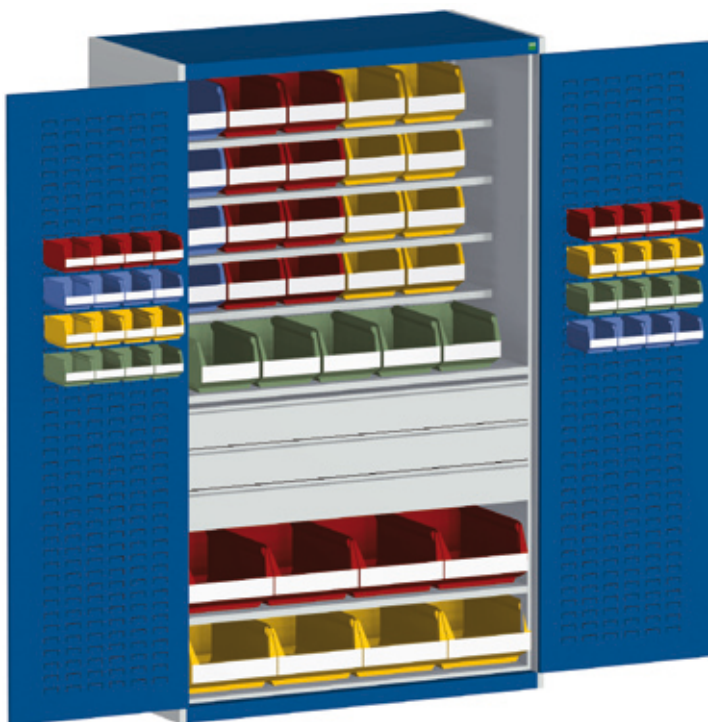

Šírka mm	Obj. číslo	
1300	400 22 057.**V	

Obsahuje	
2	Otváracie dvere s perfo-drážkovaním
3	Polica s užžitnou hĺbkou 593 mm
4	Polica s užžitnou hĺbkou 343 mm
3	Vnútoraná zásuvka s výškou 125 mm
32	Plastové boxy 2002 (Š 103 x H 165 x V 83)
25	Plastové boxy 2004 (Š 207 x H 345 x V 83)
8	Plastové boxy 2005 (Š 303 x H 485 x V 190)

Info Deliaci materiál od strany 60

Schránka

Vrchná, spodná a predná časť: info str. 10

RAL 7035 – sivá	RAL 5010 – modrá	RAL 7035 – sivá	RAL 3004 – červená	RAL 7016 – sivoantracitová
	.11	.16	.24	.19



Skrine pre uloženie systémových kufrov



nové

- pre skladovanie a používanie systémových kufrov v prevádzke
- rozmery: Š 1050 x H 400 x V 2000 mm
- vysoká stabilita vďaka bočnému rastrovému profilu
- nosnosť 800 kg
- 3-bodové zamykanie
- uhol otvárania dverí 180 ° s vnútornými otvormi pre zavesenie držiakov a háčikov z perfo programu
- mechanický uzamykací systém s 5 bodovým uzamykaním, s možnosťou systému zamykania
- 1200 mm výška strednej deliacej priečky
- pozinkovaná policca 340 mm (H) s nosnosťou 75 kg
- môžu byť vybavené boxom varioSlide, kufrom varioSort, kufrom varioSafe, Euro boxy, široké a úzke police, deliče s policou

cubio

Výška 2000 x Hĺbka 400 mm

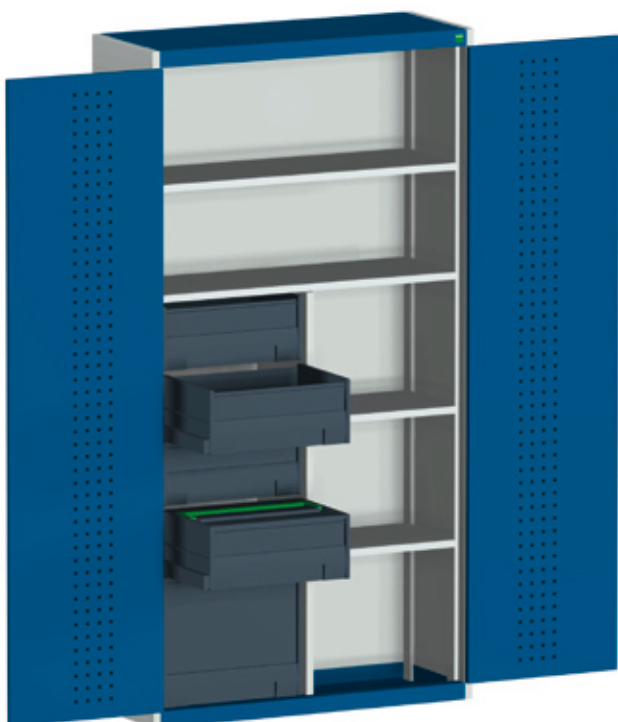

nové

Šírka mm	Obj. číslo	
1050	400 32 010.**V	

Obsahuje	
1	Stredná deliaca priečka výška 1200 mm
2	Polica úzka
2	Polica široká
2	varioSlide box výška 200 mm
3	varioSafe kufor 2x výška 200 mm, 1x výška 400 mm

Schránka

Vrchná, spodná a predná časť: info str. 10

RAL 7035 – sivá	.11	.16	.24	.19
RAL 7035 – sivá	RAL 5010 – modrá	RAL 7035 – sivá	RAL 3004 – červená	RAL 7016 – sivoantracitová

Výška 2000 x Hĺbka 400 mm

nové

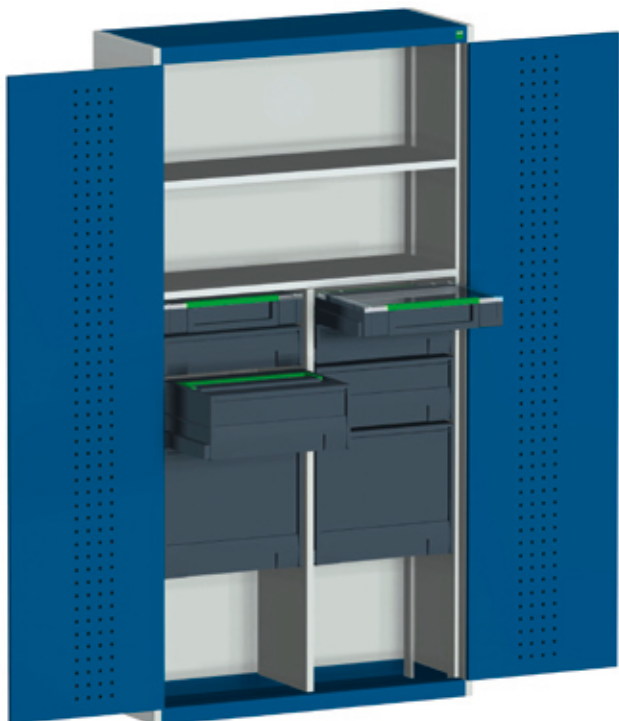

Šírka mm	Obj. číslo	
1050	400 32 009.**V	

Obsahuje	
1	Stredná deliaca priečka výška 1200 mm
2	Polica
2	varioSort kufor V 100 mm
6	varioSafe kufor 2x výška 125 mm, 2x výška 200 mm, 2x výška 400 mm

Výška 2000 x Hĺbka 400 mm

nové

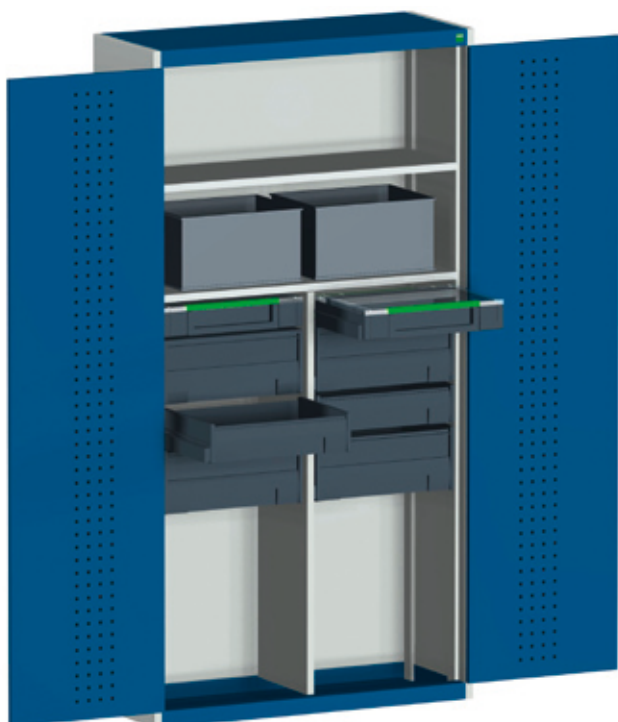

Šírka mm	Obj. číslo	
1050	400 32 011.**V	

Obsahuje	
1	Stredná deliaca priečka výška 1200 mm
2	Polica
2	Euro box
2	varioSort kufor V 100 mm
2	varioSafe kufor 200 mm
4	box varioSlide 2x výška 125 mm, 2x výška 200mm

Výška 2000 x Hĺbka 400 mm

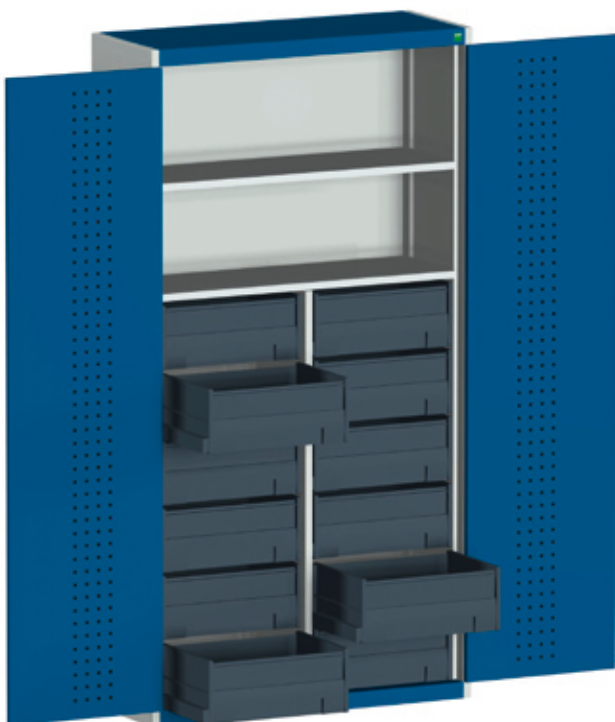

nové

Šírka mm	Obj. číslo	
1050	400 32 012.**V	

Obsahuje	
1	Stredná deliaca priečka výška 1200 mm
2	Polica
12	box varioSlide V 200 mm

Výška 2000 x Hĺbka 400 mm

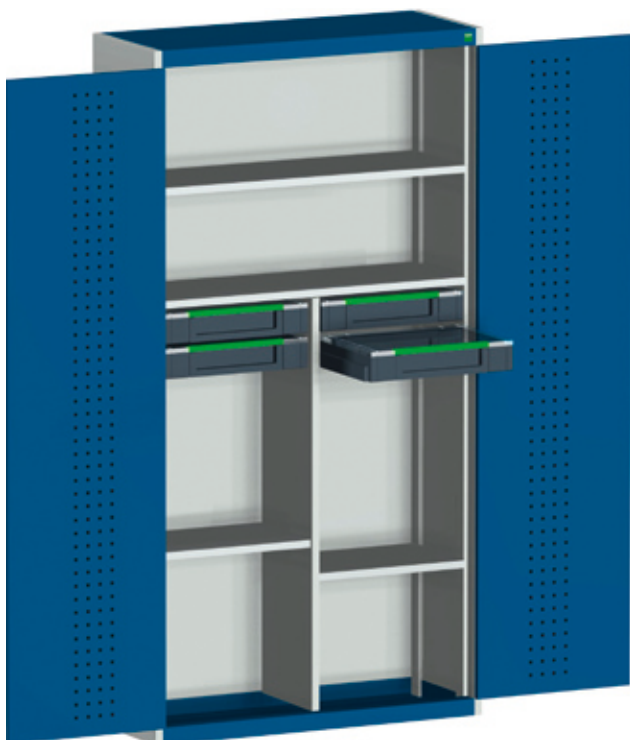

nové

Šírka mm	Obj. číslo	
1050	400 32 013.**V	

Obsahuje	
1	Stredná deliaca priečka výška 1200 mm
2	Polica
2	Polica krátka
4	varioSort kufor výška 100 mm

Schránka

Vrchná, spodná a predná časť: info str. 10

RAL 7035 – sivá	.11	RAL 7035 – sivá	.24	.19
	RAL 5010 – modrá		RAL 3004 – červená	RAL 7016 – sivoantracitová

Výška 2000 x Hĺbka 400 mm

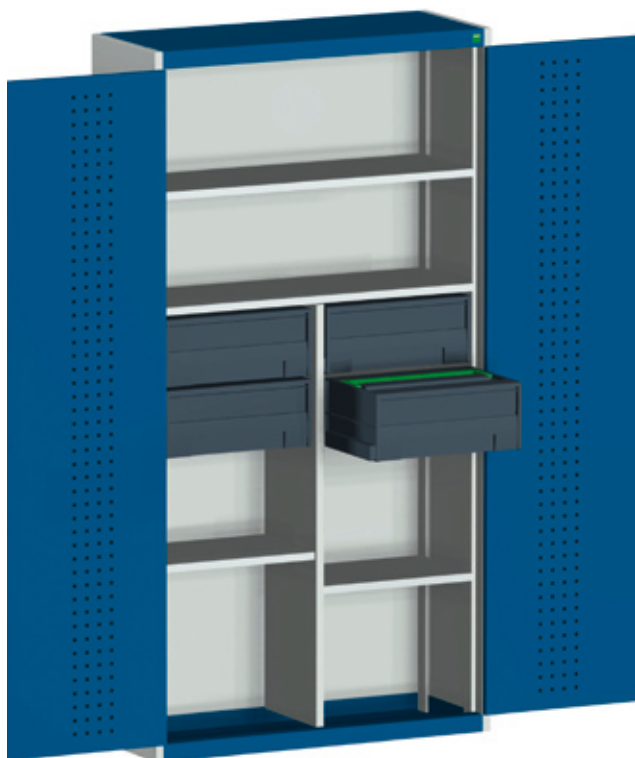

nové

Šírka mm	Obj. číslo	
1050	400 32 014.**V	

Obsahuje	
1	Stredná deliaca priečka výška 1200 mm
2	Polica
2	Polica krátka
4	varioSafe kufor výška 200 mm

Výška 2000 x Hĺbka 400 mm

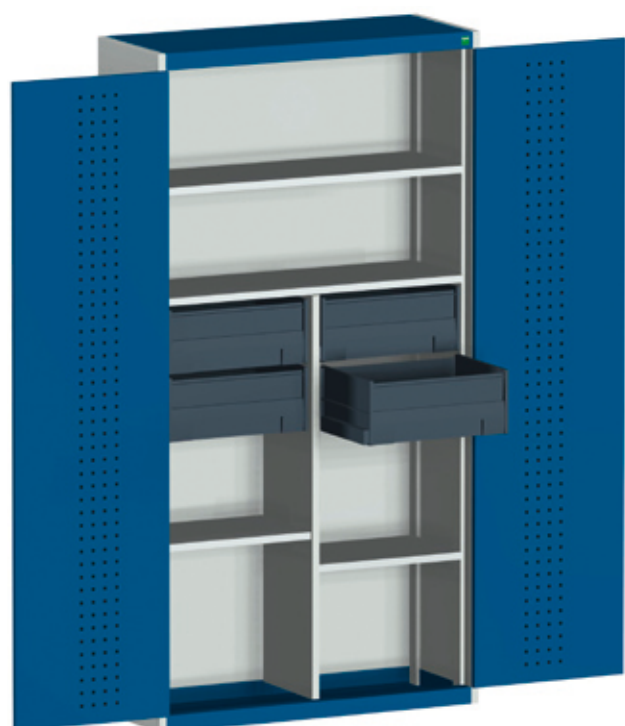

nové

Šírka mm	Obj. číslo	
1050	400 32 015.**V	

Obsahuje	
1	Stredná deliaca priečka výška 1200 mm
2	Polica
2	Polica krátka
4	box varioSlide výška 200 mm

Polica



- k montáži do úložnej skrine
- material: pozinkovaná oceľ

Rozmery Š x H mm	Obj. číslo	
525 x 400	421 01 085.51V	
1025 x 400	421 01 086.51V	

Deliče do políc



- k montáži na policu po 100 mm rástri
- material: pozinkovaná oceľ

Rozmery H x V mm	Obj. číslo	
340 x 150	421 01 087.51V	

Úložné skrine s plastovou roletkou



- vysoko kvalitný zámok s výmennou vložkou
- možnosť vybaviť policami, výsuvnými tablami, vnútornými zásuvkami a rozsiahlym Bott Cubio príslušenstvom
- roletka drží v každej polohe
- pri otvorení je roletka navinutá na pružinový hriadeľ v kryte skrine
- hladký posuv po hliníkových vodiacích lištách
- prídavná rukoväť v stredu - možnosť obsluhy v stoje
- nosnosť: do 1,5 tony
- žiadne nepríjemné dvere v otvorenej polohe - je možné použiť v malom priestore



Šírka 1050 x Hĺbka 650 mm



► **Highlight**

Dodávka vrátane varioSort kufra.



Šírka 1300 x Hĺbka 650 mm



Výška mm	Počet polic	Obj. číslo	
2000	4	402 01 011.**V	

Výška mm	Počet polic	Obj. číslo	
2000	4	402 01 013.**V	

Úložné skrine s posuvnými dverami



- vysoko kvalitný zámok s výmennou vložkou
- možnosť vybaviť policami, výsuvnými tablami, vnútornými zásuvkami a rozsiahlym Bott cubio príslušenstvom
- posuvné dvere sú vybavené strednou priečkou – je možný súčasný pohyb oboch krídiel
- tiché zatváranie posuvných dverí s mäkkými dorazmi
- žiadne otvorené dvere v otvorenej polohe
- použitie tam kde je málo miesta
- nosnosť až do 1,5 tony
- najväčší úložný priestor s maximálnym využiteľným objemom
- otvorený rám ako stredná deliacia stena
- stredná deliacia stena je vhodná pre použitie s výsuvnými tablami, zásuvkami a policami.



Šírka 1300 x Hĺbka 650 mm



Výška mm	Počet políc	Obj. číslo	
2000	4	400 22 065.*V	

Šírka 1600 x Hĺbka 650 mm



Obsahuje	
2	Posuvné dvere
1	Stredná deliaca priečka
1	Spodné prekrytie
	Polica (počet v tabuľke)
	Systémová šírka 2x800 mm

Výška mm	Počet políc	Obj. číslo	
2000	6	400 23 008.**V	
2000	8	400 23 009.**V	

Šírka 1600 x Hĺbka 650 mm



Obsahuje	
2	Posuvné dvere
4	Vnútoraná zásuvka s výškou 125 mm
1	Stredná deliaca priečka
1	Spodné prekrytie
	Polica (počet v tabuľke)
	Systémová šírka 2x800 mm

Výška mm	Počet políc	Obj. číslo	
2000	6	400 23 015.**V	



Schránka

Vrchná, spodná a predná časť: info str. 10

	.11		.24	.19
RAL 7035 – sivá	RAL 5010 – modrá	RAL 7035 – sivá	RAL 3004 – červená	RAL 7016 – sivoantracitová

Úložné skrine s vertikálnym výsuvom



- s 2 alebo so 4 vertikálnymi výsuvnými panelmi po oboch stranách s perforovanými otvormi
- perfektná organizácia a prehľad
- veľká úložná kapacita na minimálnom priestore
- nosnosť: 120 kg na každý výs. panel
- pre bezpečné skladovanie
- vysoko záťažový 100% výsuv pre pohodlnú manipuláciu
- ergonomický úchyt pre každý výs. panel
- blokácia vertikálneho výs. panelu, vždy je možné vysunúť iba jeden vertikálny výs. panel
- možnosť voľby otváracích dverí alebo dverí s makrolonovým sklom

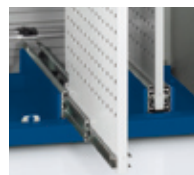

Šírka 1050 x Hĺbka 650 mm

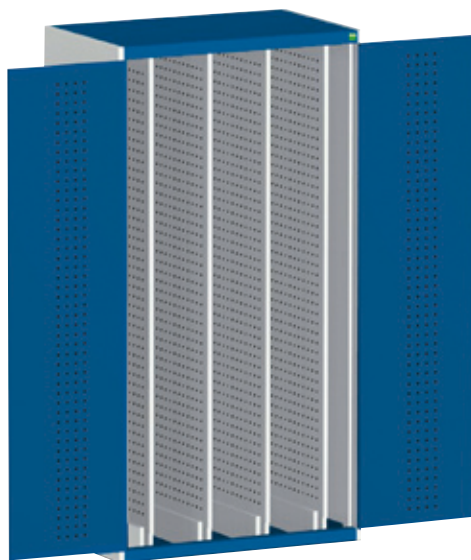

- 2 otváracie dvere
- vertikálny výsuv s perforáciou
- výška skrine 2000 mm
- úžitná výška 1800 mm

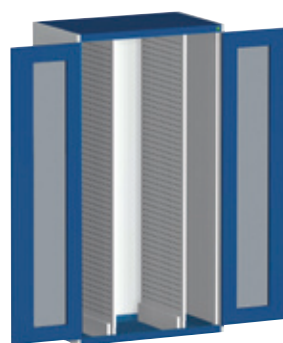

► **Highlight**

Dodávka vrátane varioSort kuфра



Prevedenie dverí	Počet výsuvov	max. úložná plocha na výs. panel	Obj. číslo	
s otváracími dverami	2	3,44 m ²	403 01 007.**V	
	4	6,88 m ²	403 01 011.**V	
s makrolonovým oknom	2	3,44 m ²	403 01 008.**V	
	4	6,88 m ²	403 01 012.**V	

Vrchný kryt skrinky so 4 stranným ohraňčením

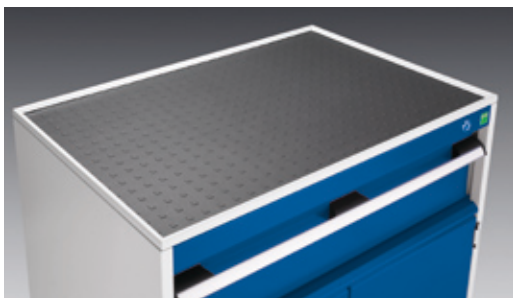

- k montáži na skrinku
- vložená plastová podložka
- výška: 15 mm
- farby: povrch: svetlo sivá (RAL 7035) podložka: antracit

Šírka mm	Hĺbka mm	Obj. číslo	
650	650	421 02 008.16M	
	650	421 02 008.16M	
800	525	421 02 011.16M	
	650	421 02 012.16M	
1050	525	421 02 015.16M	
	650	421 02 016.16M	
1300	525	421 02 019.16M	
	650	421 02 020.16M	
	750	421 02 021.16M	

Výsuvný tablar

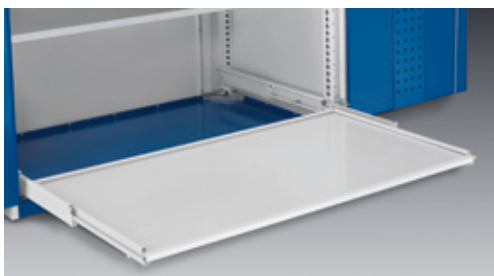

- s 3-stranným ohraňčením
- montovateľný po 25 mm rástri
- normálny výsuv 75 kg nosnosť, plný výsuv
- vysoko záťažový výsuv 200 kg nosnosť, plný výsuv
- farba: svetlo šedá (RAL 7035)

Normálny výsuv

pre šírku mm	pre hĺbku mm	Výška mm	Obj. číslo	
525	650	50	405 22 083.16M	
650	650		405 22 085.16M	
800	650		405 22 087.16M	
1050	650		405 22 089.16M	
1300	650		405 22 091.16M	

Vysoko záťažový výsuv

pre šírku mm	pre hĺbku mm	Výška mm	Obj. číslo	
800	650	75	405 22 088.16M	
1050	650		405 22 090.16M	
1300	650		405 22 092.16M	

Schránka

Vrchná, spodná a predná časť: info str. 10

RAL 7035 – sivá	.11	RAL 7035 – sivá	.24	.19
	RAL 5010 – modrá		RAL 3004 – červená	RAL 7016 – sivoantracitová

Vnútorá zásuvka



- zásuvka pre individuálne umiestnenie do prázdnej skrine
- normálny výsuv 75 kg nosnosť, plný výsuv
- vysoko záťažový výsuv 200 kg nosnosť, plný výsuv
- farba: svetlo šedá (RAL 7035)
- deliaci materiál od strany 58

Normálny výsuv

pre šírku mm	pre hĺbku mm	Predná výška mm	Obj. číslo	
525	650	125	405 22 029.16M	
		175	405 22 031.16M	
650	650	125	405 22 033.16M	
		175	405 22 035.16M	
800	650	125	405 22 037.16M	
		175	405 22 039.16M	
1050	650	125	405 22 041.16M	
		175	405 22 043.16M	
1300	650	125	405 22 045.16M	
		175	405 22 047.16M	

Vysoko záťažový výsuv

pre šírku mm	pre hĺbku mm	Predná výška mm	Obj. číslo	
800	650	125	405 22 038.16M	
		175	405 22 040.16M	
1050	650	125	405 22 042.16M	
		175	405 22 044.16M	
1300	650	125	405 22 046.16M	
		175	405 22 048.16M	

Polica



- montovateľný po 25 mm rástri s 2 uholníkmi
- nosnosť: 100 kg, od šírky 1300 mm 160 kg
- povrch: pozinkovaný

pre šírku mm	pre hĺbku mm	Obj. číslo	
525	650	421 01 007.51M	
650	650	421 01 011.51M	
800	525	421 01 014.51M	
	650	421 01 015.51M	
1050	400	421 01 017.51M	
	525	421 01 018.51M	
	650	421 01 019.51M	
1300	525	421 01 022.51M	
	650	421 01 023.51M	

Úzka polica



- v prípade, ak úložné skrine majú byť vybavené perforovanými držiakmi alebo plast. boxami na bočných dverách z vnútra
- montovateľný po 25 mm rástri s 2 uholníkmi
- nosnosť 100 kg
- povrch: pozinkovaný

pre šírku mm	pre syst. hĺbku/ užitná hĺbka	Obj. číslo	
525	650 / 343	421 01 058.51M	
650	650 / 343	421 01 060.51M	
800	650 / 343	421 01 062.51M	
1050	650 / 343	421 01 064.51M	
1300	650 / 343	421 01 066.51M	

Spodné prekrytie



- na prekrytie spodnej časti skrine
- hladký povrch pre ľahké nakladanie a vykladanie tovaru
- výška: 64 mm
- farba: svetlo šedá (RAL 7035)

pre šírku mm	pre hĺbku mm	Obj. číslo	
650	650	421 01 035.16M	
800	525	421 01 038.16M	
	650	421 01 039.16M	
1050	400	421 01 041.16M	
	525	421 01 042.16M	
	650	421 01 043.16M	
1300	525	421 01 046.16M	
	650	421 01 047.16M	

Nastaviteľný podstavec



- k dispozícii pre všetky šírky
- 2 profily pre montáž na dno skrine
- výška: 100 mm
- 4 nastavovacie nohy s možnosťou nastavenia od -15/+10 mm
- možnosť upevnenia do podlahy
- nosnosť: 1000 kg
- farba: čierna-grafitová

pre hĺbku mm	Obj. číslo	
525	414 30 001.10M	
650	414 30 002.10M	

Podstavec (k manip.vysokozdvížnym vozíkom)



- 2 profily pre montáž na dno skrine
- odnímateľné záslepky
- výška: 100 mm
- nosnosť: 1000 kg
- farba: svetlo šedá (RAL 7035)

pre šírku mm	pre hĺbku mm	Obj. číslo	
650	650	414 30 008.16M	
800	525	414 30 005.16M	
	650	414 30 009.16M	
1050	525	414 30 006.16M	
	650	414 30 010.16M	
1300	525	414 30 007.16M	
	650	414 30 011.16M	



Háčiky na odevy



- šatníková tyč je vložená do držiaka na bočné steny
- výška tyče môže byť montovateľná po 25 mm rástri
- staviteľný na hĺbku po 100 mm rástri
- môžu byť použité od hĺbky skrine 650 mm
- včítanie 6 háčikov
- farba: tyč hliníkový povrch Háčiky: pozinkovaná oceľ

pre šírku mm	pre hĺbku mm	Obj. číslo	
1050	525	410 10 045.16V	
	650	410 10 046.16V	
1300	525	410 10 049.16V	
	650	410 10 050.16V	

Panely s drážkovaním pre otváracie dvere



- na zachytenie plastových boxov
- flexibilná montáž na úchytné body v skrini
- výška 267 mm
- možnosť montáže jednotlivých panelov
- farba: svetlo sivá (RAL7035)

pre šírku mm	bal.	max. osadenie pre skriňu s výškou v mm			Obj. číslo	
		800	1000	2000		
800	2	4	4	12	430 05 019.16V	
1050	2	4	4	12	430 05 020.16V	
1300	2	4	4	12	430 05 021.16V	

Zadné perforované panely

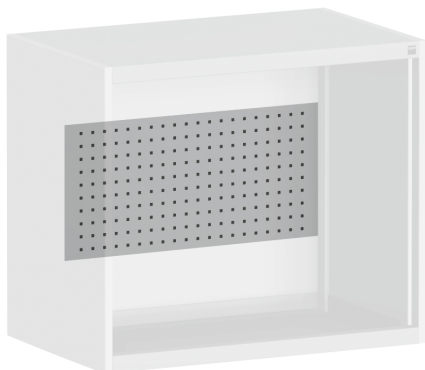

- na zavesenie perfo držiakov
- montáž polic, vnútorných zásuviek, dosky z multiplexu alebo výsuvný tablar je možné
- max. výška zavesenia = celková výška -100 mm
- možnosť montáže jednotlivých perfo panelov
- farba: svetlo šedá (RAL 7035)

pre šírku mm	Výška panelu mm	max. osadenie pre skriňu s výškou v mm				Obj. číslo	
		800	1000	2000	2000		
1050	350	2	-	3	2	430 05 004.16M	
	400	-	-	1	3	430 05 005.16M	
	450	-	2	1	-	430 05 006.16M	
1300	350	2	-	3	2	430 05 007.16M	
	400	-	-	1	3	430 05 008.16M	
	450	-	2	1	-	430 05 009.16M	
Celkový počet panelov		2	2	5	5		

Zadné panely s drážkovaním

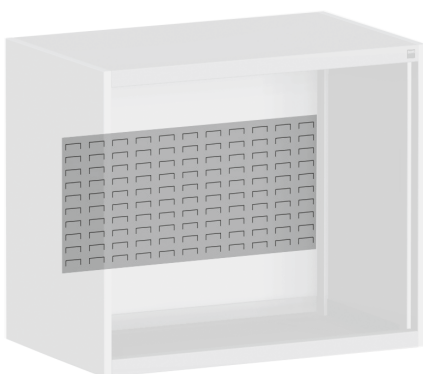

- na zachytenie plastových boxov
- montáž police pred panel je možné len vo výške okraja
- montáž vnútorných zásuviek, dosky s multiplexu nie je možné
- max. výška zavesenia = celková výška -100 mm
- možnosť montáže jednotlivých panelov
- farba: svetlo šedá (RAL 7035)

pre šírku mm	Výška panelu mm	max. osadenie pre skriňu s výškou v mm			Obj. číslo	
		800	1000	2000		
1050	350	2	-	2	430 05 013.16M	
	400	-	2	3	430 05 014.16M	
1300	350	2	-	2	430 05 016.16M	
	400	-	2	3	430 05 017.16M	
Celkový počet panelov		2	2	5		

nové

Kompaktné pracovisko



- kompaktná pracovná stanica určené do dielní, logistiku a na kontrolu kvality a akosti
- uzamykateľná skrinka s dvierkami alebo roletkou
- kompletne opláštenie
- pracovisko uzatvárateľné roletkou
- výškovo nastaviteľná pracovná drevená doska, farba svetlo šedá
- polica s integrovanou lampou 18W s nastaviteľnou výškou a hĺbkou
- energolišta so 6 zástrčkami
- nohy nastaviteľné v rozsahu -15 - 10 mm
- rozmer: Šírka 1300 x Hĺbka 650 x Výška 2050 mm
- farba: svetlo sivá (RAL 7035) antracitová (RAL 7016)

Kompaktné pracovisko s roletovou skrinkou



Kompaktné pracovisko so skrinkou s dvierkami



Vybavenie spodných skriniek	Obj. číslo	
prázdna	402 01 025.**V	
včít. police	402 01 027.**V	
včít. vnútornej zásuvky 125 mm a výsuvného tablaru	402 01 029.**V	

Vybavenie spodných skriniek	Obj. číslo	
prázdna	402 01 026.**V	
včít. police	402 01 028.**V	

Schránka, horná, dolná a predná časť:
Konkrétne informácie na strane 10.

Počítačová skriňa

nové



- kompaktná pracovná stanica určené do dielní, logistiku a na kontrolu kvality a akosti
- veľká uzamykateľná spodná skriňa s dvierkami, nastaviteľnou policou, energolišta so 6 zástrčkami, on/off vypínač
- zapustená skriňa na monitor s dverami a transparentným oknom
- vhodný pre monitor s uhlopriečkou do 600 mm
- integrovaná zásuvka pre klávesnicu a polica, Š 300 x H 210 mm, pre myš alebo dokumenty
- centrálny zámok pre zásuvku a dvierka s oknom
- možnosť voľby zadného panelu s aktívnym vetraním (230V) a filtrom alebo pasívna ventilácia skrze vetracie lamely

Prevedenie	Rozmery Š x H x V mm	Obj. číslo	
s aktívnym vetraním (230V)	800 x 650 x 1700	400 32 005.**V	
s pasívnou ventiláciou	800 x 650 x 1700	400 32 006.**V	

Skrinka na monitor

nové



- pre umiestnenie na pracovné stoly a skrinky
- dvierka s oknom, vhodné pre monitory s uhlopriečkou do 600 mm
- integrovaná zásuvka pre klávesnicu a polica, Š 300 x H 210 mm, pre myš alebo dokumenty
- centrálny zámok pre zásuvku a dvierka
- pasívna ventilácia skrze vetracie lamely

Prevedenie	Rozmery Š x H x V mm	Obj. číslo	
s pasívnou ventiláciou	800 x 325 x 800	400 32 007.**V	

Schránka

Vrchná, spodná a predná časť: info str. 10

RAL 7035 – sivá	RAL 5010 – modrá	RAL 7035 – sivá	RAL 3004 – červená	RAL 7016 – sivoantracitová
-----------------	------------------	-----------------	--------------------	----------------------------





cubio

- pekný design, moderné farebné kombinácie, všeobecné rozmery
- dokonalá funkčnosť, vysoká nosnosť, mnohostranné profesionálne využitie
- nekompromistnosť v robustnosti, stabilite a životnosti



Elementy

- modulárny systém k vytvoreniu jednotlivého až šiest miestného pracovného stola
- nosnosť do max. 1,5 tony
- masívne pracovné dosky bukové alebo multiplex, ošetrené olejom, hrúbka 40 mm
- výškovo nastaviteľné (700 - 1100 mm) alebo pojazdné pracovné nohy



Zásuvky

- všetky zásuvky s plným 100 % výsuvom + 40 mm
- normálny výsuv s nosnosťou 75 kg, vysoko záťažový výsuv s nosnosťou 200 kg
- elektronický systém zamykania cubioPIN
- ergonomická rukoväť s prístupom zhora a zo zhora
- police a výsuvné tabľary u pracovných stolov s dvierkami



Zásuvkové deliace sortimenty

- možnosť použitia vo všetkých cubio produktoch
- deliace a zasúvacie steny, plastové boxy, kompaktné korýtka, podložky a veľa ďalších praktických deliacich sortimentov
- značenie je možné pomocou Microsoft® Word® šablóny



Príslušenstvo

- bočný perfo alebo drážkový panel
- police
- kefova podložka proti poškrabaniu
- bočné ukončenia pracovných dosiek
- a ďalšie príslušenstvo

► Highlight

Pozor na toto zobrazenie!

Tovar objednaný do 31.12.2013 s označením „Highlights“ obsahuje kufor varioSort.



cubioPIN elektronický uzatvárací systém

nové



- elektronický kódový zámok pre cubio zásuvkové skrine a pracovné stoly
- systém prístupu bez kľúča
- otvorenie zadaním kódu a potvrdením tlačidla „OK“
- uzamknutie stlačením tlačidla „OK“ alebo automaticky po uplynutí nastaveného času (8 hodín)
- do 100 individuálnych 4-8 miestnych kódov PIN
- prístup a blokácia kódov cez hlavný kód a PUK
- napájanie cez tri 1,5 V batérie AA, ktoré sú súčasťou
- životnosť batérií 3-5 rokov
- signalizácia: červená LED dióda bliká, oneskorené otvorenie
- dodávka kompletne zmontovaná

Označenie	Obj. číslo	
cubioPIN elektronický uzatvárací systém pre pracovné stoly	126 02 053.90M	

Programovací softvér pre cubioPIN



- komfortná správa užívateľov a prístupové oprávnenia
- zmena nastavenia časového uzatvárania
- núdzové otváranie pri výpadku napájania
- systémové požiadavky: MS Windows
- včít. spojovacieho kábla

Označenie	Obj. číslo	
cubioPIN programovací softvér	126 02 054.90V	

Pracovné stoly s hydraulickým nastavením výšky pomocou ručnej kľuky



- veľký rozsah nastavenia výšky od 380 mm pre nastavenie optimálnej pracovnej výšky
- nezávisle na zaťažení, veľmi ľahké hydraulické nastavenie výšky pomocou kľuky
- na ochranu proti poškodeniu možno kľuku sklopiť za prednú hranu pracovnej dosky
- včít. ukotvovacie platne pre uchytenie na podlahu
- stabilná konštrukcia stola
- nosnosť 400 kg
- konštrukčné rozmery zodpovedajú štandardným rozmerom pracovných stolov, možno použiť drevené alebo plechové police
- pracovná doska ošetrená olejom - hrúbka 40 mm



dodávka kompletne zmontovaná

Rozmery Š x H x V mm	Pracovné dosky	Obj. číslo	
1500 x 750 x 680 – 1060	Červený buk	410 03 306.16V	
1500 x 750 x 680 – 1060	Multiplex	410 03 305.16V	

Pracovné stoly s hydraulickým nastavením výšky pomocou elektromotoru



- veľký rozsah nastavenia výšky od 380 mm pre nastavenie optimálnej pracovnej výšky
- hydraulické nastavenie výšky pomocou elektromotora cez ovládací panel
- na ochranu proti poškodeniu možno ovládací panel zasunúť za prednú hranu pracovnej dosky
- včít. ukotvovacie platne pre uchytenie na podlahu
- stabilná konštrukcia stola
- nosnosť 400 kg
- konštrukčné rozmery zodpovedajú štandardným rozmerom pracovných stolov, možno použiť drevené alebo plechové police
- pracovná doska ošetrená olejom - hrúbka 40 mm



dodávka kompletne zmontovaná

Rozmery Š x H x V mm	Pracovné dosky	Obj. číslo	
1500 x 750 x 680 – 1060	Červený buk	410 03 308.16V	
1500 x 750 x 680 – 1060	Multiplex	410 03 307.16V	

Pracovní stoly s nastavitelnou výškou

Obsahuje	
2	výškově nastavitelné nohy od 740 - 1140 mm

Obsahuje	
2	výškově nastavitelné nohy od 740 - 1140 mm



Šírka 1500 x Hĺbka 750 x Výška 740 - 1140 mm

Nastavitelná výška	Pracovní deska	Obj. číslo	
740-1140	Červený buk	410 03 110.16V	
740-1140	Multiplex	410 03 109.16V	

Šírka 2000 x Hĺbka 750 x Výška 740 - 1140 mm

Nastavitelná výška	Pracovní deska	Obj. číslo	
740-1140	Červený buk	410 03 206.16V	
740-1140	Multiplex	410 03 205.16V	

Obsahuje	
2	výškově nastavitelné nohy
2	výstuha (hore)
1	zásuvková skříň s 3 zásuvkami s normálním výšuvom

Obsahuje	
2	výškově nastavitelné nohy
3	výstuha (2x hore, 1x dole)
1	zásuvková skříň so 4 zásuvkami s normálním výšuvom

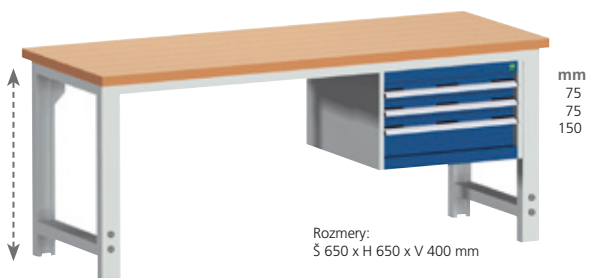

Šírka 1500 x Hĺbka 750 x Výška 740 - 1140 mm

Nastavitelná výška	Pracovní deska	Obj. číslo	
740-1140	Červený buk	410 03 471.**V	
740-1140	Multiplex	410 03 536.**V	
cubioPIN elektronický uzatvárací systém		126 02 053.90M	

Nastavitelná výška	Pracovní deska	Obj. číslo	
740-1140	Červený buk	410 03 167.**V	
740-1140	Multiplex	410 03 166.**V	
cubioPIN elektronický uzatvárací systém		126 02 053.90M	

Šírka 2000 x Hĺbka 750 x Výška 740 - 1140 mm

Nastavitelná výška	Pracovní deska	Obj. číslo	
740-1140	Červený buk	410 03 473.**V	
740-1140	Multiplex	410 03 537.**V	
cubioPIN elektronický uzatvárací systém		126 02 053.90M	

Nastavitelná výška	Pracovní deska	Obj. číslo	
740-1140	Červený buk	410 03 263.**V	
740-1140	Multiplex	410 03 262.**V	
cubioPIN elektronický uzatvárací systém		126 02 053.90M	

Pracovní stoly s pevnou výškou

Obsahuje	
1	pracovní noha
1	zásuvková skříň s 5 zásuvkami s normálním výsuvom

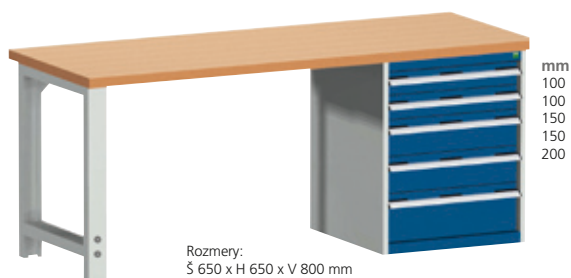

Šířka 1500 x Hĺbka 750 x Výška 840 mm

Výška mm	Pracovní doska	Obj. číslo	
840	Červený buk	410 03 446.**V	
840	Multiplex	410 03 315.**V	
cubioPIN elektronický uzatvárací systém		126 02 053.90M	

Obsahuje	
1	zásuvková skříň so 6 zásuvkami s normálním výsuvom
1	zásuvková skříň so 7 zásuvkami s normálním výsuvom

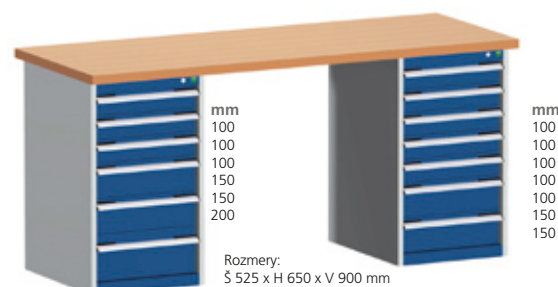

Šířka 2000 x Hĺbka 750 x Výška 940 mm

Výška mm	Pracovní doska	Obj. číslo	
940	Červený buk	410 03 518.**V	
940	Multiplex	410 03 517.**V	
cubioPIN elektronický uzatvárací systém		126 02 053.90M	

Šířka 2000 x Hĺbka 750 x Výška 940 mm

Výška mm	Pracovní doska	Obj. číslo	
840	Červený buk	410 03 454.**V	
840	Multiplex	410 03 323.**V	
cubioPIN elektronický uzatvárací systém		126 02 053.90M	

► Highlight
Dodávka vrátane varioSort kufra.



Schránka

RAL 7035 – sivá	RAL 5010 – modrá	RAL 7035 – sivá	RAL 3004 – červená	RAL 7016 – sivoantracitová
-----------------	------------------	-----------------	--------------------	----------------------------

Vrchná, spodná a predná časť: info str. 10

Pracovné stoly s pevnou výškou

Obsahuje	
1	zásuvková skriňa s 5 zásuvkami s normálnym výšuvom
1	zásuvková skriňa s 2 zásuvkami s normálnym výšuvom 1 otváracie dvere

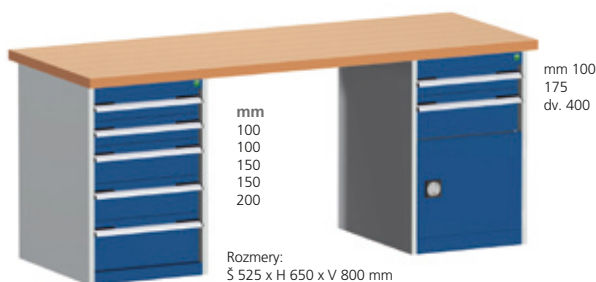

Obsahuje	
1	zásuvková skriňa so 6 zásuvkami s normálnym výšuvom
1	zásuvková skriňa s 3 zásuvkami s normálnym výšuvom 1 otváracie dvere

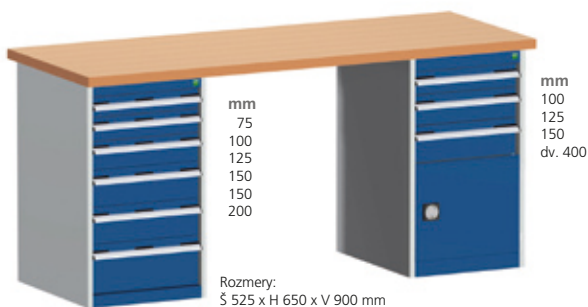

Šírka 2000 x Hĺbka 750 x Výška 840 mm

Výška mm	Pracovná doska	Obj. číslo	
840	Červený buk	410 03 242.**V	
840	Multiplex	410 03 241.**V	
cubioPIN elektronický uzatvárací systém		126 02 053.90M	

Výška mm	Pracovná doska	Obj. číslo	
940	Červený buk	410 03 469.**V	
940	Multiplex	410 03 538.**V	
cubioPIN elektronický uzatvárací systém		126 02 053.90M	

Pojzdňné pracovné stoly s pracovnou doskou

Obsahuje	
2	výškovno nastaviteľné nohy so 4 otočnými kolieskami a s brzdami
3	výstuha (2x hore, 1x dole)

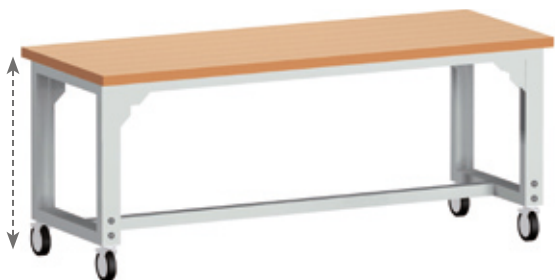

Obsahuje	
2	výškovno nastaviteľné nohy so 4 otočnými kolieskami a s brzdami
3	výstuha (2x hore, 1x dole)
1	zásuvková skriňa s 3 zásuvkami s normálnym výšuvom

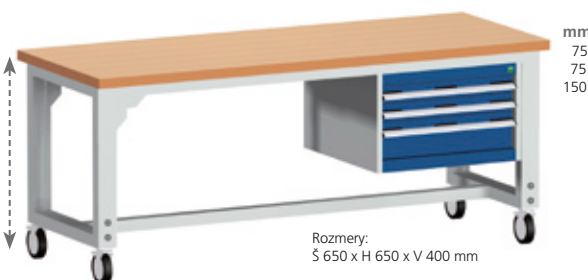

Šírka 1500 x Hĺbka 750 x Výška 840-1140 mm

Nastaviteľná výška	Pracovná doska	Obj. číslo	
840-1140	Červený buk	410 03 284.16V	
840-1140	Multiplex	410 03 283.16V	
cubioPIN elektronický uzatvárací systém		126 02 053.90M	

Nastaviteľná výška	Pracovná doska	Obj. číslo	
840-1140	Červený buk	410 03 484.**V	
840-1140	Multiplex	410 03 539.**V	
cubioPIN elektronický uzatvárací systém		126 02 053.90M	

Šírka 2000 x Hĺbka 750 x Výška 840-1140 mm

Nastaviteľná výška	Pracovná doska	Obj. číslo	
840-1140	Červený buk	410 03 293.16V	
840-1140	Multiplex	410 03 292.16V	
cubioPIN elektronický uzatvárací systém		126 02 053.90M	

Nastaviteľná výška	Pracovná doska	Obj. číslo	
840-1140	Červený buk	410 03 485.**V	
840-1140	Multiplex	410 03 540.**V	
cubioPIN elektronický uzatvárací systém		126 02 053.90M	

Police oceľové a drevené



- oceľové a drevené police sa montujú medzi pracovné nohy
- hrúbka oceľ. police: 50 mm, hrúbka drev. police ošetrené olejom : 25 mm
- dodávané v skrátenej verzii alebo na celú hĺbku
- farba: svetlo sivá/drevená prírodná

Police oceľová

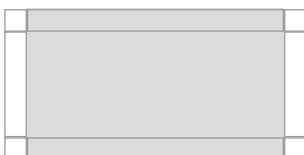

pre šírku pr. stola mm	Rozmery Š x H mm	Obj. číslo	
1500	1302 x 650	412 01 049.16V	

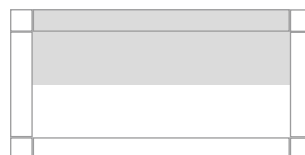

pre šírku pr. stola mm	Rozmery Š x H mm	Obj. číslo	
1500	1302 x 400	412 01 050.16V	

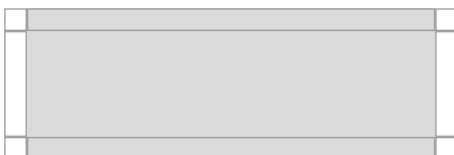

pre šírku pr. stola mm	Rozmery Š x H mm	Obj. číslo	
2000	1802 x 650	412 01 055.16V	



pre šírku pr. stola mm	Rozmery Š x H mm	Obj. číslo	
2000	1802 x 650	412 01 056.16V	

Police drevená - Multiplex

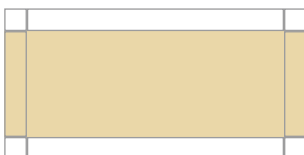

pre šírku pr. stola mm	Rozmery Š x H mm	Obj. číslo	
1500	1462 x 550	412 01 044.08V	

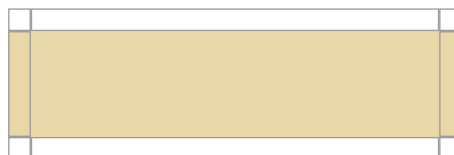

pre šírku pr. stola mm	Rozmery Š x H mm	Obj. číslo	
2000	1962 x 550	412 01 046.08V	

Perfo bočný panel



- pre montáž na bočnú stranu pracovného stolu
- s perfo dierovaním
- pre použitie všetkých držiakov a háčikov z perfo programu



Pre pracovné nohy	Rozmery Š x V mm	Obj. číslo	
stacionárne	610 x 692	410 10 016.**V	
pojzdné	610 x 642	410 10 094.**V	



Perfo bočný panel



- pre montáž na bočnú stranu všetkých cubio stolov
- pre montáž všetkých perfo doplnkov
- vhodné pre stacionárne a mobilné pracovné stoly
- pre hĺbku 750 mm

Označenie	Rozmery Š x V mm	Obj. číslo	
Perfo bočný panel	644 x 143	410 10 133.20V	

Zadný panel pre pracovné stoly



- pre montáž na zadnú stranu
- uzavretý povrch (RAL 7035 - svetlo šedá)
- výška: 662 mm
- vhodný aj pre montáž pracovných stolov v radoch

Pre pracovný stôl so šírkou mm	Obj. číslo	
1500	410 10 107.16V	
2000	410 10 108.16V	

Sada výstuh



- zvyšuje odolnosť proti ohybu hore
- zvyšuje nosnosť
- sada výstuh pre montáž medzi dvoma nohami stola
- 2 výstuhy hore, 1 výstuha dole
- Farba: svetlo sivá

Pre šírku mm	Obj. číslo	
1500	410 10 020.16V	
2000	410 10 022.16V	

perfo dierované panely: info str.10

.11	.16	.24	.19
RAL 5010 – modrá	RAL 7035 – sivá	RAL 3004 – červená	RAL 7016 – antracitová



Energolišta s držiakom

**nové**

- pre montáž na bočnú stranu všetkých cubio stolov
- 3 zásuvky
- spínač / vypínač
- kábel 4 m so zástrčkou
- pre hĺbku 750 mm

Označenie

Energolišta s držiakom

Obj. číslo

410 10 134.20V



Bočná polička

**nové**

- pre montáž na bočnú stranu všetkých cubio stolov ako polica pre počítač
- rozmery Š 290 x H 650 mm
- pre hĺbku 750 mm
- dodávka bez podložky

Označenie	Obj. číslo	
Bočná polička	410 10 135.20V	





cubio

- pekný design, moderné farebné kombinácie, všeobecné rozmery
- dokonalá funkčnosť, vysoká nosnosť, mnohostranné profesionálne využitie
- nekompromistnosť v robustnosti, stabilite a životnosti



Elementy

- k dispozícii ako stacionárne aj mobilné verzie
- jednotná pracovná výška pre stacionárne aj mobilné verzie
- nastaviteľná výška pre prispôsobenie pracovného procesu
- masívne pracovné dosky bukové alebo multiplex, ošetrené olejom, hrúbka 40 mm
- nosnosť do max. 1,2 tony



Zásuvky

- všetky zásuvky s plným 100 % výsuvom + 40 mm
- normálny výsuv s nosnosťou 75 kg
- ergonomická rukoväť s prístupom zhora a zo zhora
- police a výsuvné tabľary u verzie s dvierkami



Zásuvkové deliace sortimenty

- možnosť použitia vo všetkých Cubio produktoch
- deliace a zasúvacie steny, plastové boxy, kompaktné korýtka, podložky a veľa ďalších praktických deliacich sortimentov
- Značenie je možné pomocou Microsoft® Word® šablóny



Príslušenstvo

- výsuvná stena na náradie
- bočný perfo alebo drážkový panel
- kefova podložka proti poškrabaniu
- bočné ukončenia pracovných dosiek
- a ďalšie príslušenstvo

► Highlight

Pozor na toto zobrazenie!

Tovar objednaný do 31.12.2013 s označením „Highlights“ obsahuje kufor varioSort.



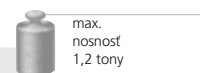

Šírka 1500 x Hĺbka 750 x Výška 840 mm

Obsahuje	
3	zásuvka s normálnym výsuvom

Obsahuje	
1	otváracie dvere, výška 500 mm
1	polica
3	zásuvka s normálnym výsuvom

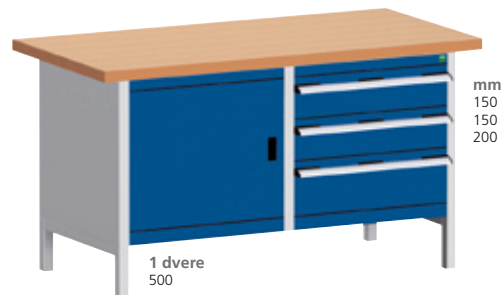

Pracovná doska	Obj. číslo	
Červený buk	410 02 168.**V	
Multiplex	410 02 169.**V	

Pracovná doska	Obj. číslo	
Červený buk	410 02 026.**V	
Multiplex	410 02 025.**V	

► Highlight

Dodávka vrátane varioSort kufra.



Šírka 1500 x Hĺbka 750 x Výška 840 mm

Obsahuje	
6	zásuvka s normálnym výsuvom

Obsahuje	
2	zásuvka s normálnym výsuvom
2	otváracie dvere, výška 350 mm

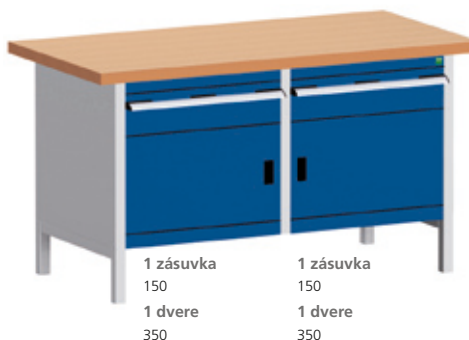

Pracovná doska	Obj. číslo	
Červený buk	410 02 032.**V	
Multiplex	410 02 031.**V	

Pracovná doska	Obj. číslo	
Červený buk	410 02 029.**V	
Multiplex	410 02 028.**V	

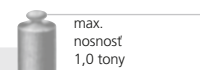

Šírka 2000 x Hĺbka 750 x Výška 840 mm

Obsahuje	
6	zásuvka s normálnym výšuvom
1	zapustená polica

Obsahuje	
1	otváracie dvere, výška 500 mm
1	polica
1	zapustená polica
3	zásuvka s normálnym výšuvom

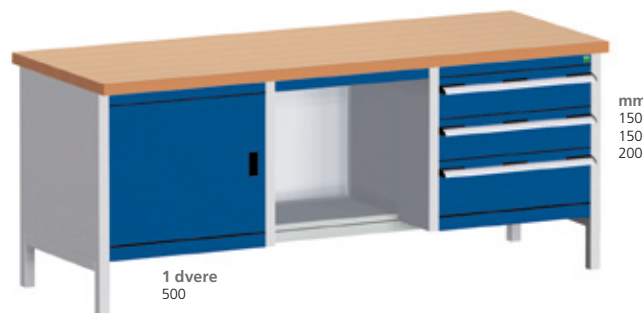

Pracovná doska	Obj. číslo	
Červený buk	410 02 074.**V	
Multiplex	410 02 073.**V	

Pracovná doska	Obj. číslo	
Červený buk	410 02 071.**V	
Multiplex	410 02 070.**V	

Šírka 2000 x Hĺbka 750 x Výška 840 mm

Obsahuje	
2	otváracie dvere, výška 500 mm
2	polica
3	zásuvka s normálnym výšuvom

Obsahuje	
4	zásuvka s normálnym výšuvom
1	otváracie dvere, výška 350 mm
1	polica

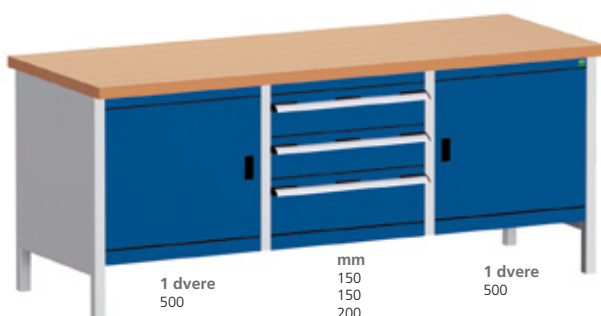

Pracovná doska	Obj. číslo	
Červený buk	410 02 056.**V	
Multiplex	410 02 055.**V	

Pracovná doska	Obj. číslo	
Červený buk	410 02 059.**V	
Multiplex	410 02 058.**V	

Info deliaci materiál od strany 58

Schránka	Vrchná, spodná a predná časť: info str. 10
RAL 7035 – sivá	RAL 5010 – modrá .11 RAL 7035 – sivá .16 RAL 3004 – červená .24 RAL 7016 – sivoantracitová .19

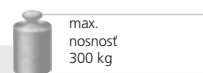

Šírka 1500 x Hĺbka 750 x Výška 840 mm

Obsahuje	
1	otváracie dvere, výška 500 mm
1	polica
3	zásuvka s normálnym výsuvom
4	kolieska s brzdou

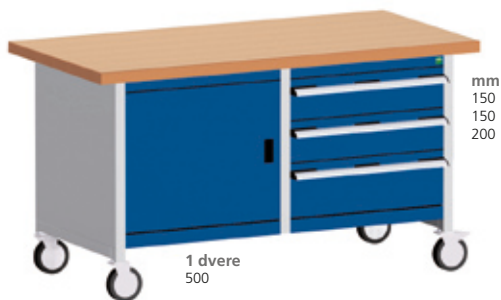

Pracovná doska	Obj. číslo
Červený buk	410 02 101.**V
Multiplex	410 02 100.**V

Obsahuje	
6	zásuvka s normálnym výsuvom
4	kolieska s brzdou



Pracovná doska	Obj. číslo
Červený buk	410 02 107.**V
Multiplex	410 02 106.**V

Highlight

Dodávka vrátane varioSort kufra.

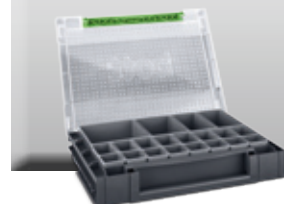

Šírka 2000 x Hĺbka 750 x Výška 840 mm

Obsahuje	
5	zásuvka s normálnym výsuvom
2	otváracie dvere, výška 350 mm
4	kolieska s brzdou

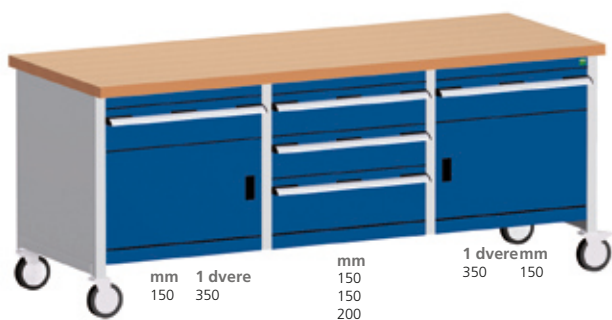

Pracovná doska	Obj. číslo
Červený buk	410 02 134.**V
Multiplex	410 02 133.**V

Obsahuje	
2	otváracie dvere, výška 500 mm
2	polica
3	zásuvka s normálnym výsuvom
4	kolieska s brzdou

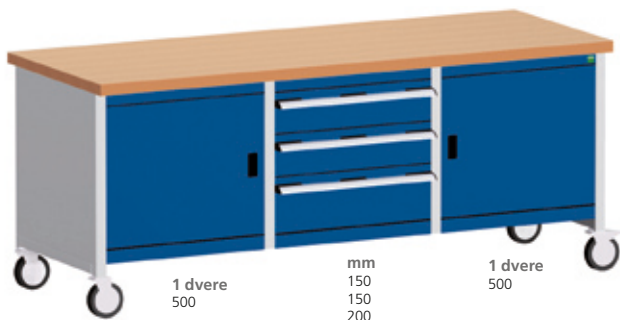

Pracovná doska	Obj. číslo
Červený buk	410 02 125.**V
Multiplex	410 02 124.**V

Info deliaci materiál od strany 58

Výsuvný perfo panel na náradie



- pre montáž na bočnú stranu stola
- pneumatický výsuv
- využiteľný objem šírka 80 x hĺbka 560 x výška 500 mm
- s perforovanými otvormi pre háčiky a držiaky
- farba: svetlo šedá (RAL 7035)

Rozmery Š x H x V mm	Obj. číslo	
130 x 750 x 640	410 10 014.16M	

Perfo bočný panel



- pre montáž na bočnú stranu stola
- s perfo dierovaním
- pre použitie všetkých držiakov a háčikov z perfo programu



Rozmery Š x H x V mm	Obj. číslo	
25 x 570 x 560	410 10 001.**M	

Zverák



- kovaný zverák
- kalené čeluste a nákovia
- štandardne s 2 prídavnými čelustami na trubky pre bezpečné uchytenie rúrok
- nastaviteľné vedenie, vodiace lišty chránené pred nečistotami a pred poškodením
- zveráky sa môžu kombinovať s otočným tanierom, teleskopickým nastavením výšky (okrem šírky čelustí 175 mm) a sklopním (iba šírka čelustí 125 mm)
- farba: antracitová šedá

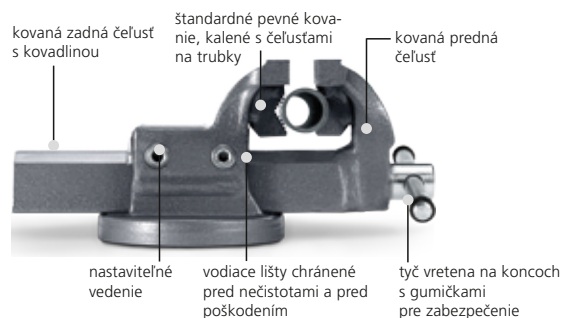

Šírka čeluste mm	Hĺbka čelustí mm	Dĺžka x Výška mm	Max. rozovretie mm	Rúrky od - do	Obj. číslo
100	60	285 x 117	100	-	806 01 019.19V
125	75	340 x 144	120	1/4 - 3"	806 01 020.19V
135	85	430 x 170	170	1/4 - 4"	806 01 021.19V
150	100	480 x 188	190	1/4 - 5"	806 01 022.19V
175	105	520 x 208	205	1/4 - 6"	806 01 023.19V

Sklopenie a regulácia výšky



- s plynovou pružinou pre nastavenie výšky
- jednoduché nastavenie a sklopenie pomocou páčky
- možnosť regulácie výšky: 200 mm
- otočné 360°
- zverák je možné zložiť a umiestniť pod pracovnú dosku
- montáž iba pod pracovné stoly
- farba: antracitová šedá



Pre zverák so šírkou čelustí mm

Obj. číslo

125

806 13 007.19V

Nastavenie výšky



- s plynovou pružinou pre nastavenie výšky
- jednoduché nastavenie a sklopenie pomocou páčky
- možnosť regulácie výšky: 240 mm
- otočné 360°
- farba: antracitová šedá

Pre zverák so šírkou čelustí mm	Obj. číslo	
100	806 13 008.19V	
125 / 135	806 13 009.19V	
150	806 13 010.19V	

Otočný tanier



- kovaný otočný tanier pre zverák
- upínacia páčka pre jednoduché zaistenie (možnosť otočenia o 360 °)
- farba: antracitová šedá

Pre zverák so šírkou čelustí mm	Obj. číslo	
100	806 10 005.19V	
125	806 10 006.19V	
135	806 10 007.19V	
150	806 10 008.19V	
175	806 10 009.19V	

Odnímateľné ochranné čeluste



- robustné plasty pre jemné držanie citlivých povrchov
- magnetické prúžky na vnútornej strane pre bezpečné držanie na čelustiach zveráku
- jedna vonkajšia strana s vybraním pre uchytanie kruhových prvkov, druhá strana rovná
- dodávané v pároch
- farba žltá

Pre šírky čelustí mm	Obj. číslo	
100	806 02 001.90V	
125	806 02 002.90V	
150	806 02 003.90V	

Kefkova podložka na pracovné plochy



- možnosť prichytenia na pracovné dosky
- ideálna pre montovanie citlivých povrchov (ochrana proti poškrabaniu)
- výška jedného segmentu 500 x 100 mm, s celkovou výškou 27 mm
- výška kef: 15 mm
- materiál kefy: polyamid čierny (priemer vlákna 0,4 mm)
materiál základu: polypropylén, šedý (RAL 7011)
- balenie je po 20 jednotlivých segmentov ktoré zodpovedá povrchu 1 m²

Rozmery
Š x H x V mm

500 x 100 x 27

Obj. číslo

410 10 053.10V

Ochranná podložka na pracovné plochy

nové



- dvojvrstvomá, z ľahko udržiavateľného PVC
- vysoká odolnosť proti opotrebeniu a poškrabaniu
- trvalo elastická
- antistatická
- matný povrch
- farba šedá
- hrúbka 2 mm

Rozmery
Š x H mm

1450 x 700

1950 x 700

Obj. číslo

410 10 136.90V

410 10 137.90V

Bočné ukončenia pracovných dosiek z buku-multiplex



- vyrobené z viac vrstvej laminovanej bukovej dyhy
- pripravený na priskrutkovanie na pracovné dosky
- bočné ukončenia možno pripojiť ľubovoľne na ľavú stranu alebo na pravú stranu

Bočné ukončenie	Rozmery Š x H x V mm	Obj. číslo	
zadné (1 ks)	1500 x 15 x 85	412 03 002.08V	
	2000 x 15 x 85	412 03 003.08V	
bočné (pár)	15 x 750 x 85	412 03 004.08V	

Vario polica



- pre montáž na pracovné dosky
- výškovo nastaviteľné
- hrana na 3 stranách (výška 40 mm)
- s čiernou podložkou
- farba: svetlo šedá (RAL 7035)

Pre pracovný stôl so šírkou mm	Rozmery Š x H x V mm	Obj. číslo	
1500	1500 x 300 x 230-345	121 15 003.16	
2000	2000 x 300 x 230-345	121 15 004.16	

Podlahové rohože



- pracovná rohož pre prácu v stoje
- protišmyková a to aj v hornej znečistenej časti
- špeciálny tvar behúňa podporuje dodatočnú aktiváciu svalov
- znížené riziko potkynania sa skosenými vonkajšími hranami
- vysoká stabilita
- ľahké čistenie všetkými bežnými čistiacimi prostriedkami
- vysoká hmotnosť rohože zabraňuje sklznutiu po podlahe
- materiál: 20 mm SBR(zmes gumy)
- farba: čierna

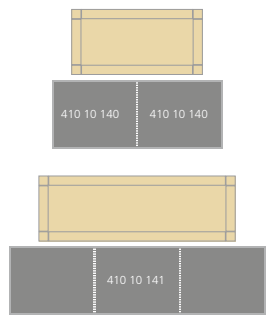

Označenie	Rozmery Š x H mm	Obj. číslo	
Základná sada sa skladá z 2 rohoží	1000 x 1300	410 10 140.90V	
Sada pre rozšírenie	1000 x 1300	410 10 141.90V	



Perfo dierované panely



- vysoká stabilita vďaka bočnému hranovaniu
- dodatočná výstuž na zadnej časti panelu
- dierovanie: 9,2 x 9,2 mm, rozteč dier: 38,1 mm

Info pre montáž na pracovné dosky sú potrebné bočné stojany alebo zadné držiaky (str. 126)

Rozmery Š x V mm	Obj. číslo
495 x 457	140 25 115.**
991 x 457	140 25 117.**
1486 x 457	140 25 118.**
1981 x 457	140 25 119.**

Perfo drážkové panely



- tvarované panely z oceleového plechu slúžiacie na umiestnenie plastových boxov a nosičov nástrojov
- vysoká stabilita vďaka bočnému hranovaniu
- dodatočná výstuž na zadnej časti panelu

Info pre montáž na pracovné dosky sú potrebné bočné stojany alebo zadné držiaky (str. 126)

Rozmery Š x V mm	Obj. číslo
495 x 457	140 25 137.**
991 x 457	140 25 139.**
1486 x 457	140 25 140.**
1981 x 457	140 25 141.**

perfo dierované panely: info str.10

.11	.16	.24	.19
RAL 5010 – modrá	RAL 7035 – sivá	RAL 3004 – červená	RAL 7016 – antracitová

Perfo bočné stojany



- pre montáž na pracovné dosky
- balenie: 2 ks
- farba: svetlo šedá (RAL 7035)

Rozmery
Š x H x V mm

26 x 318 x 318

Obj.číslo

410 10 054.16V

Perfo zadné držiaky

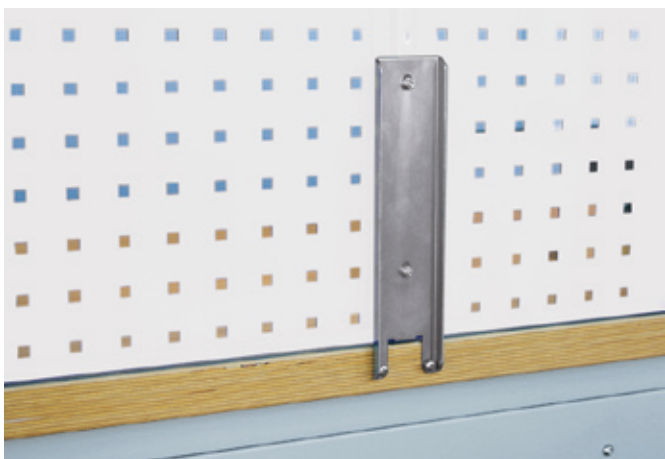

- pre montáž na zadnú hranu pracovnej dosky
- balenie: 1 ks
- pozinkovaný

Perfo doska Šírka mm	Potrebný počet držiakov
495	2 ks
991	3 ks
1486	4 ks
1981	5 ks

Prevedenie

Pre montáž jednej dosky

Pre upevnenie dvoch panelov oproti sebe

Obj.číslo

080 30 050

080 30 048

Otočný tanier - bez aretácie

- nerezová doska s gumovou podložkou
- nosnosť 180 kg

Rozmery Ø mm	Obj.číslo	
380	410 10 125.96V	
500	410 10 126.96V	

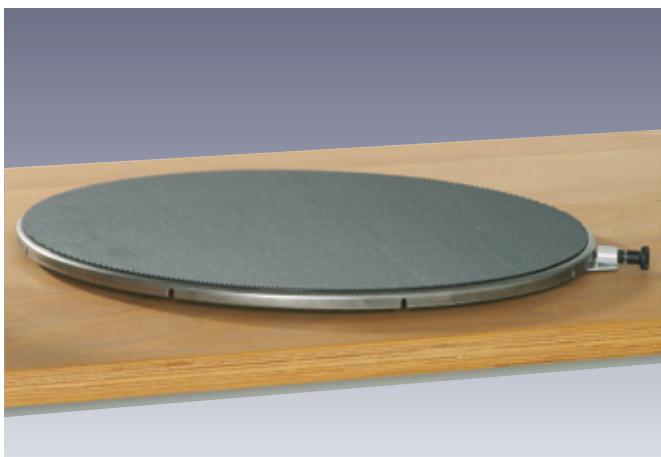
Otočný tanier - s aretáciou

- aretácia s rozstupom 45 stupňov, možnosť voľného otáčania
- nerezová doska s gumovou podložkou
- nosnosť 180 kg

Rozmery Ø mm	Obj.číslo	
380	410 10 127.96V	
500	410 10 128.96V	

Montážna pojazdná stolička



- rám s 5 vodiacimi kolieskami, z toho 2 sú zaistiteľné
- výškovo nastaviteľné sedadlo s plynovou pružinou
- trvanlivé, ľahko čistiteľné penové sedadlo Ø 350 mm
- odkladacia vanička so 6 vyberateľnými plastovými boxami
- obr. 2 s dodatočnou odkladacou vaničkou

Prevedenie	Výška mm	Obj.číslo	
Obrázok 1	370 - 500	886 01 054	
Obrázok 2	540 - 800	886 01 002	

Priemyselné stoličky



- výškovo nastaviteľné sedadlo s vysokou kvalitou, bezpečné plynové pružiny
- nastavenie sedadla o sklonu 12 °
- nastavenie sklonu operadla o 20 °
- výškovo nastaviteľné operadlo
- robustné a ľahko sa čistiace sedadlo a operadlo z elastickej polyuretánovej peny
- odolné 5-ramenné nohy o priemere 630 mm
- farba: čierna

Prevedenie	Výška mm	Obj.číslo	
Obrázok1 - s dvojitémi kolieskami	450 - 650	886 01 058.90V	
Obrázok2 - s protišmykovými pätkami	430 - 630	886 01 059.90V	

Otočná stolička



nové

- výškovo nastaviteľné sedadlo s vysokou kvalitou, bezpečné plynové pružiny
- robustné a ľahko sa čistiace sedadlo z elastickej polyuretánovej peny
- odolné 5-ramenné nohy o priemere 630 mm
- farba: čierna

Prevedenie	Výška mm	Obj.číslo	
s protišmykovými pätkami	400-600	886 01 061.90V	

Vysoká stolička



nové

- výškovo nastaviteľné sedadlo s vysokou kvalitou, bezpečné plynové pružiny
- nastavenie sklonu sedadla v rozmedzí + / - 9 °
- vyššie operadlo pre ergonomické sedenie
- ergonomické, robustné a ľahko sa čistiace sedadlo z elastickej polyuretánovej peny
- odolné 5-ramenné nohy o priemere 630 mm
- farba: čierna

Prevedenie	Výška mm	Obj.číslo	
S protišmykovými pätkami	570 - 820	886 01 060.90V	



Cubio systém baliacich stolov sú logickým doplnok k dielenskému zariadeniu. To znamená, že základom sú modulárne komponenty cubio dielenského zariadenia. Špeciálne navrhnuté súčasti vytvárajú priestor pre profesionálne balenie. S ďalšími doplnkami, môžu byť baliace stoly prispôbené individuálnym potrebám užívateľa. Tento modulárny systém poskytuje efektívne procesy v logistike.



Rozmery Š x H x V mm	Obj. číslo
1500 x 900 x 740-1140	410 04 145.16V

Obsahuje	
2	výškovo nastaviteľné nohy
1	laminátové pracovné dosky Š 1500 x H 900 x V 40 mm
1	sada vystuženia stolov
1	zadný rám výška 1035 mm
1	polica s 5 oddeleniami
1	sklopná kovová polica, hĺbka 200 mm
1	perfo dierovaný panel
1	odkladacia polička
1	pridržiavacia lišta na pl. boxy
1	perfo sortiment PL 31
4	plastové boxy, modré

Baliace stoly s navijakom na papier a rezačkou

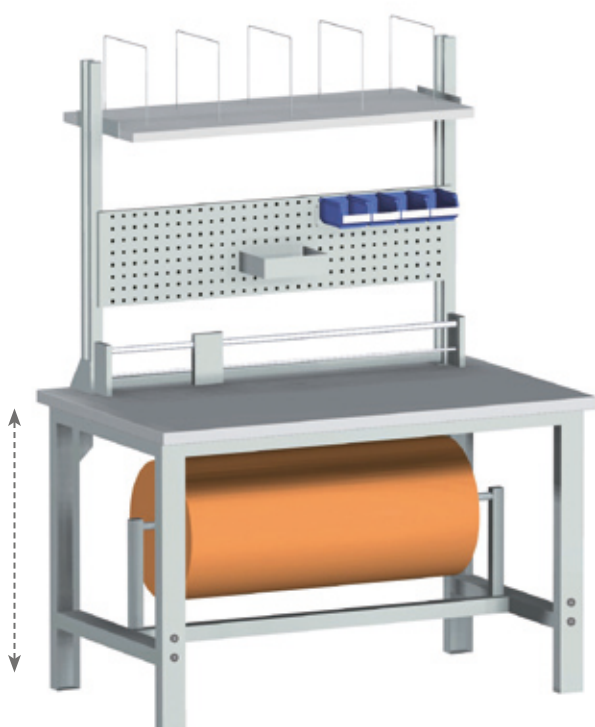

Rozmery Š x H x V mm	Obj. číslo
1500 x 900 x 740-1140	410 04 146.16V

Obsahuje	
2	výškovo nastaviteľné nohy
1	laminátové pracovné dosky Š 1500 x H 900 x V 40 mm
1	sada vystuženia stolov
1	spodný navijak
1	bočné dorazy z plastu
1	rezačka so šírkou rezu 1000 mm
1	zadný rám výška 1035 mm
1	polica s 5 oddeleniami
1	perfo dierovaný panel
1	odkladacia polička
1	pridržiavacia lišta na pl. boxy
1	perfo sortiment PL 31
4	plastové boxy, modré



Bočné osvetlenie HT

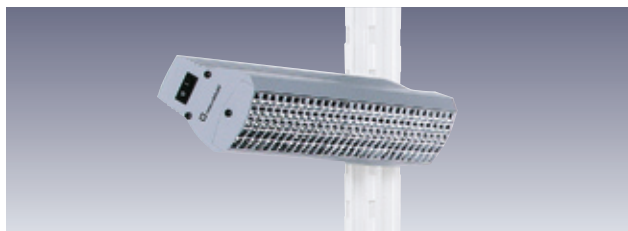

- neutrálna biela 4000K
- pripojovací kábel (dĺžka 3 m) so zástrčkou
- on/off vypínač
- elektronická poistka

Montáž	Watt / Lux	Obj. číslo	
Na ľavo alebo na pravo	1 x 36 / 600	505 02 035.16	

TFT držiak na monitor, klávesnicu a myš



- nosnosť 25 kg
- držiak na monitor, dá sa nastaviť v rozmedzí 0° - 15°
- včít. základného držiaka
- adaptér na bočné prichytenie k rámu

Označenie	Obj. číslo	
TFT - držiak na monitor	121 02 131.16	
Polica pre klávesnicu a myš	121 02 132.20	
Bočný adaptér	080 10 101.20	
Polica pre počítač	410 10 129.20V	

Uhľovo nastaviteľná kovová polica

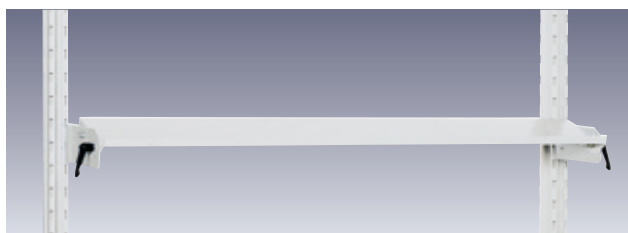

- nastaviteľná od 0°-30° po 15°
- plošné zaťaženie 60 kg

Šírka mm	Š x H mm	Obj. číslo	
1235	1185 x 200	121 02 006.16	

Energolišta



- s 3 zásuvkami
- on/off vypínač
- pripojovací kábel (dĺžka 4 m) so zástrčkou

Rozmery Š x H x V mm	Obj. číslo
300 x 45 x 60	510 01 024

Zásuvková skriňa pre montáž pod pracovnú dosku

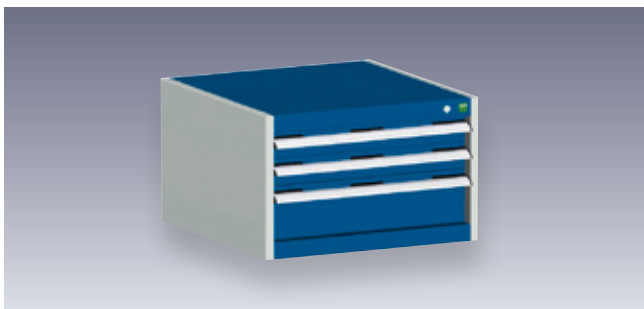

- Š 525 x H 650 x V 400 mm
- s 3 zásuvkami výšky 2x75, 1x150 mm
- nosná lišta pre montáž

Označenie	Obj. číslo
Zásuvková skriňa	400 18 127.**V
Nosná lišta - pár	410 10 026.16V
CubioPIN elektronický uzatvárací systém	126 02 053.90M

Jednotlivá zásuvka



- nosnosť 30 kg
- uzamykateľná
- včít. poličky na malé časti
- nosná lišta pre montáž

Rozmery Š x H x V mm	Obj. číslo
470 x 600 x 200	410 10 024.16V

Schránka

Vrchná, spodná a predná časť: info str. 10

RAL 7035 – sivá	.11	RAL 7035 – sivá	.24	.19
	RAL 5010 – modrá		RAL 3004 – červená	RAL 7016 – sivoantracitová





cubio

- pekný design, moderné farebné kombinácie, všeobecné rozmery
- dokonalá funkčnosť, vysoká nosnosť, mnohostranné profesionálne využitie
- nekompromistnosť v robustnosti, stabilite a životnosti



CNC-vložky na nástroje a nosiče nástrojov

- bez náradové uchytenie CNC vložiek
- nosiče na nástroje pre použitie v CNC- transportnom vozíku, CNC stojanov, CNC skrine



CNC-transportný vozík

- mobilné a prehľadné usporiadanie nástrojov
- uchytenie od 6 až do 12 nosičov nástrojov

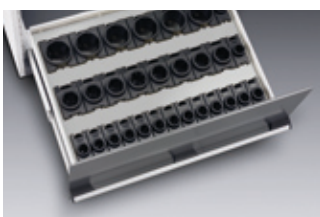

CNC-zásuvková skriňa

- bezpečné, čisté a dobre organizované skladovanie cenných nástrojov
- pre uloženie zásuvkových vložiek



CNC-úložné skrine

- bezpečné, čisté a dobre organizované skladovanie cenných nástrojov
- pre vloženie vnútorných zásuviek a výsuvov
- vnútorné zásuvky a výsuvy pre nosiče nástrojov a vložky

► Highlight

Pozor na toto zobrazenie!

Tovar objednaný do 31.12.2013 s označením „Highlights“ obsahuje kufor varioSort.



Zásuvková skriňa výška 1000 mm - šírka 800 mm



- zásuvková skriňa včít. 3 zásuvkových vložiek

Hĺbka mm	Výsuv	Obj. číslo	
650	Vysoko záťažový	400 20 151.**V	
	cubioPIN elektronický uzatvárací systém	126 02 053.90M	

CNC-zásuvková vložka



- pre vloženie do zásuvky a do vnútornej zásuvky
- k individuálnemu rozmiestneniu jednotl.vložiek na nástroje
- výšku zásuvky navrhnuť podľa výšky nástrojov
- výšky zásuvkových vložiek 80 alebo 125 mm navrhnuť podľa rozmeru nástroja, ako aj podľa dĺžky jednotlivých upínacích stoniek
- farba: svetlo šedá (RAL 7035)

Hĺbka mm	Počet riadkov na vybavenie
650	3

Možnosť umiestnenia jednotlivých vložiek na nástroje do drážok v každom rade (TE)



Vložky na nástroje objednávajte prosím osobitne.



Šírka mm	Hĺbka mm	Počet drážok v každom rade	Zásuvková vložka výška 80 mm	Zásuvková vložka výška 125 mm
			Obj. číslo	Obj. číslo
650	650	20	430 13 013.16V	430 13 014.16V
800		26	430 13 015.16V	430 13 016.16V
1050		36	430 13 017.16V	430 13 018.16V

Úložná skriňa s otváracími dverami



- s CNC výsuvom pre uloženie vložiek na nástroje
- s CNC-výsuvom na nosiče nástrojov a so 4 nosičmi na nástroje CNC-výsuvom pre vložky na nástroje
- včít. 2 zásuviek so 2 CNC-zásuvkovými vložkami výška 125 mm

Info Pre ďalšie informácie pozri kapitolu úložné skrine



Vložky na nástroje objednávajte prosím osobitne.

Šírka mm	Hĺbka mm	Výška mm	Obj. číslo
800	650	2000	400 20 150.**V

Úložná skriňa s otváracími dverami - pre individuálne členenie

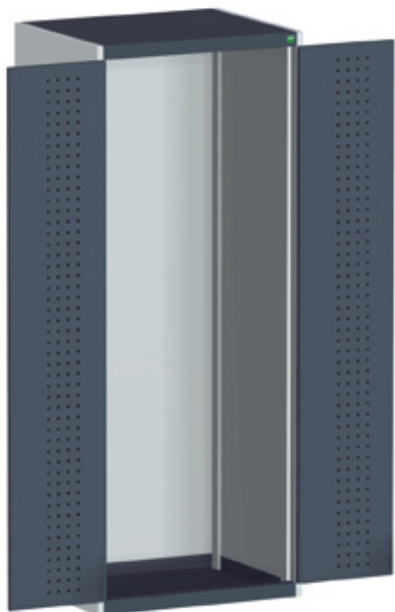

- pre vybavenie: - CNC-výsuvov - CNC-výsuvov na nosiče nástrojov - vnútorných zásuviek

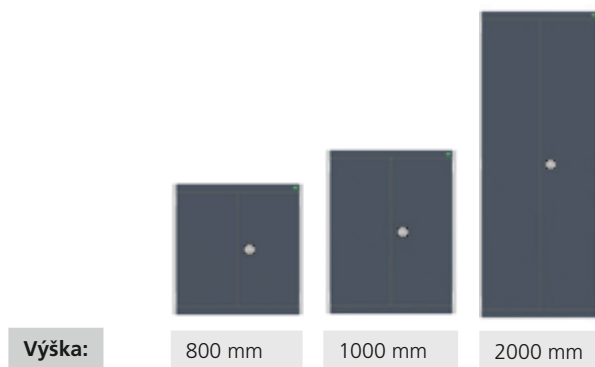

Šírka mm	Hĺbka mm	Výška mm	Obj. číslo
800	650	800	400 20 081.**V
		1000	400 20 085.**V
		2000	400 20 091.**V

CNC-výsuv (bez rozčlenenia)

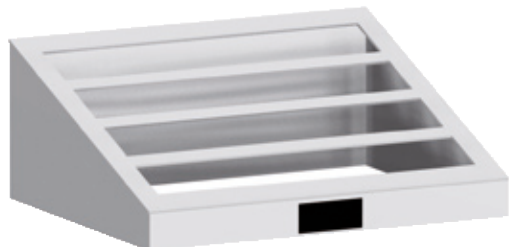

možnosť umiestnenia jednotlivých vložiek na nástroje do drážok v každom rade (TE)

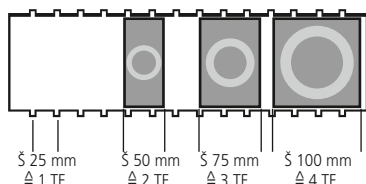

Vložky na nástroje objednávajte prosím osobitne.

- k individuálnemu použitiu vložiek na nástroje v štyroch radoch
- vysoko-závažový výsuv umožňuje jeho jednoduché použitie
- optimálny prístup k nástrojom je zabezpečený aj vďaka šikmému prevedeniu výsuvu
- jednoduché vyberanie umiestnených vložiek nástrojov
- prehľadné usporiadanie
- rýchly prístup k nástrojom aj v zasunutom stave
- optimálne využitie úložného priestoru, nie je nutné vytvárať dodatočný priestor na uloženie ďalších nástrojov
- vhodný pre cubio skriňu so šírkou 800 a hĺbkou 650 mm
- nosnosť: 200 kg
- farba: svetlo šedá (RAL 7035)

Výška v mm	Počet drážok v každom rade	Obj. číslo
220	24	405 23 004.16V

CNC-výsuv na nosiče nástrojov (bez rozčlenenia)

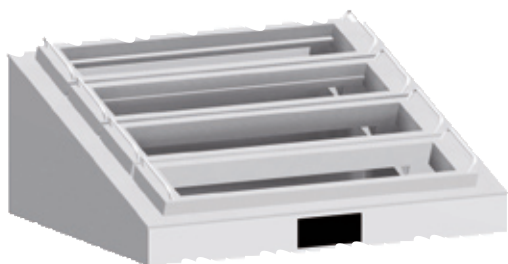

CNC-nosič na nástroje a vložky na nástroje objednávajte prosím osobitne.

- k umiestneniu 4 nosičov na nástroje so šírkou 590 mm
- vysoko-závažový výsuv umožňuje jeho jednoduché použitie
- optimálny prístup k nástrojom je zabezpečený aj vďaka šikmému prevedeniu výsuvu
- jednoduché vyberanie umiestnených nosičov nástrojov
- prehľadné usporiadanie
- rýchly prístup k nástrojom aj v zasunutom stave
- optimálne využitie úložného priestoru, nie je nutné vytvárať dodatočný priestor na uloženie ďalších nástrojov
- vhodný pre cubio skriňu so šírkou 800 a hĺbkou 650 mm
- nosnosť: 200 kg
- farba: svetlo šedá (RAL 7035)

Výška v mm	Počet drážok v každom rade	Obj. číslo
220	20	405 23 003.16V

Vnútoraná zásuvka



- zásuvka vhodná k individuálnemu použitiu do skriň
- nosnosť:
 - jednoduchý výsuv: 75 kg
 - vysokozáťažový výsuv: 200 kg
- farba: svetlo šedá (RAL 7035)

S jednoduchým výsuvom

Šírka v mm	Hĺbka v mm	Predná výška v mm	Zásuvka-vnúť.rozmer šírka x hĺbka mm	Obj. číslo	
800	650	125	675 x 525	405 22 037.16M	
		175		405 22 039.16M	

S vysokozáťažovým výsuvom

Šírka v mm	Hĺbka v mm	Predná výška v mm	Zásuvka-vnúť.rozmer šírka x hĺbka mm	Obj. číslo	
800	650	125	675 x 525	405 22 038.16M	
		175		405 22 040.16M	

CNC-stojan na stôl pre nosiče nástrojov - nevybavený

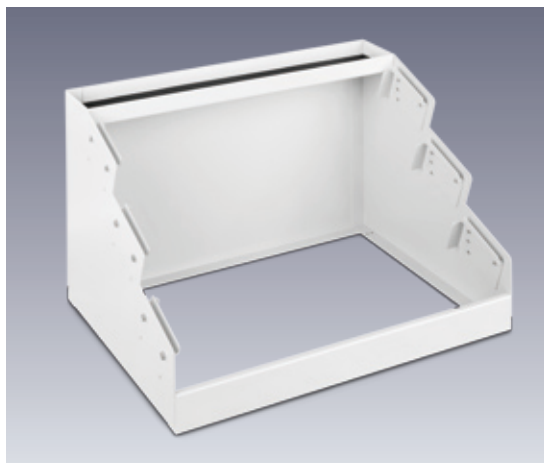

- na umiestnenie CNC-nosičov nástrojov
- vrchná polička s gumovou podložkou
- farba: svetlo šedá (RAL 7035)



CNC-nosič na nástroje a vložky na nástroje objednávajte prosím osobitne.



Rozmery Š x H x V mm	Pre nosiče nástrojov	Obj. číslo	
500 x 450 x 375	3x šírka 490 mm	150 01 009.16	
600 x 450 x 375	3x šírka 590 mm	150 01 003.16	

CNC-stojan na stôl pre vložky na nástroje - nevybavený



- na umiestnenie CNC-vložiek na nástroje
- vrchná polička s gum.podložkou
- farba : svetlo šedá (RAL 7035)

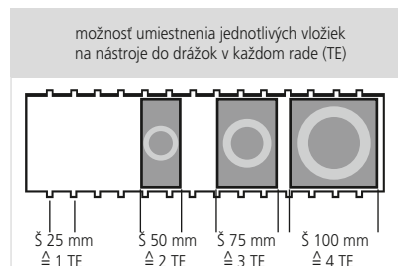

Vložky na nástroje objednávajte prosím osobitne.

Rozmery Š x H x V mm	Drážky v riadku	Obj. číslo	
600 x 450 x 375	20	150 01 011.16	

CNC-transportný vozík

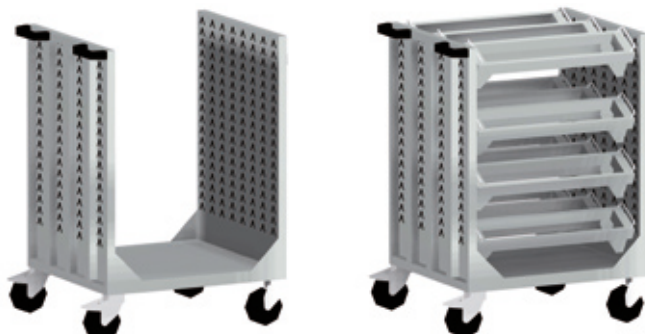

- Nosiče nástrojov môžu byť s pomocou univerzálnych držiakov umiestnené do transportného vozíka. (Sklon nosičov je možné nastaviť do troch pozícií 0°, 15°, 30°)
- 2 otočné kolieska s brzdou a 2 pevné kolieska
- až pre 12 nosičov nástrojov so šírkou 590 mm
- možnosť umiestniť odkládaciu policu s gumovou podložkou
- rozmery : Š 670 x H 600 x V 980 mm



CNC-nosič na nástroje a vložky na nástroje objednávajte prosím osobitne.

Prevedenie	Obj. číslo
bez nosičov nástrojov	104 01 029.16
s 12-timi nosičmi nástrojov	104 01 052.16V



Popis	Obj. číslo
odkládacia policu	121 02 084.16
univerzáln.držiak (pár) pre nosič nástrojov	150 03 011.16

CNC-transportný stojan



- 2 otočné kolieska s brzdou a 2 pevné kolieska
- až pre 6 nosičov nástrojov so šírkou 590 mm
- vrchná policu s gum.podložkou pre uloženie 2 nosičov náradia so šírkou 590 mm
- sklon držiakov pre nosiče nástrojov šírky 590 mm je možné nastaviť v troch pozíciách 0°, 15°, 30°).
- rozmery : Š 610 x H 650 x V 1020 mm
- farba : svetlo šedá (RAL 7035)

► Highlight
 Dodávka vrátane varioSort kufra

CNC-nosič nástrojov a vložky na nástroje objed.prosím osobitne.

Popis	Obj. číslo
bez nosičov nástrojov	104 01 030.16
so 6-timi nosičmi nástrojov	104 01 053.16V

Vložka na nástroje



- rýchle a ľahké použitie nástroja bez náradia alebo iných pomôcok
- materiál: ABS, čierna farba
- Možnosť použitia v kombinácií s:
 - CNC-výsuvom
 - CNC-stojanom na stôl
 - CNC-nosičom nástrojov
 - CNC-zásuvkových vložiek



Info vložka na nástroje / počet drážok (TE)

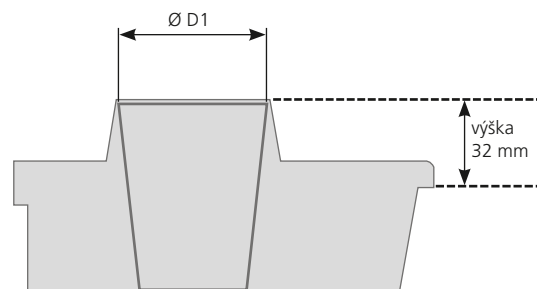
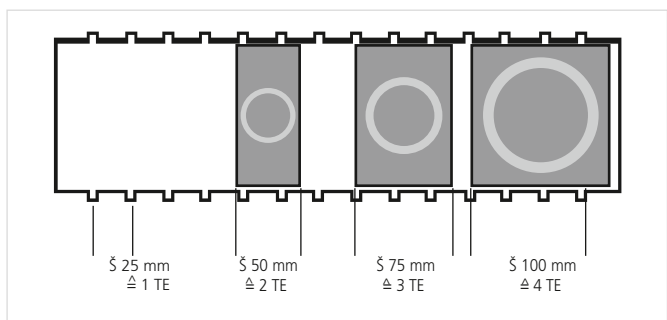

Pre CNC-nástroj	Šírka vložky na nástroj v mm	Umiest. nástroja $\varnothing D1$ mm	Forma nástroja		Obj. číslo
			kužeľ	valec	
ISO 30 / SK 30 / MORSE 3	50 (2 TE)	28	•		150 02 041
HSK – A 40 / C 40 / E 40 / F 40 / B 50		30	•		150 02 042
HSK – A 32 / C 32 / E 32 / F 32 / B 40		24	•		150 02 043
Capto C3		23	•		150 02 093
Capto C4		29	•		150 02 094
VDI 30	75 (3 TE)	30		•	150 02 044
VDI 40		40		•	150 02 045
ISO 35 / SK35 / MORSE 4		35	•		150 02 046
ISO 40 / SK40 / BT40		41	•		150 02 047
ISO 45 / SK45 / MORSE 5		49	•		150 02 048
HSK – A 50 / C 50 / E 50 / F 50 / B 63 / F 63		38	•		150 02 049
HSK – A 63 / C 63 / E 63 / B 80		48	•		150 02 050
Capto C5		37	•		150 02 095
Capto C6		46	•		150 02 096
VDI 50		50		•	150 02 051
VDI 60	60		•	150 02 052	
ISO 50 / SK50	100 (4 TE)	67	•		150 02 053
HSK – A 80 / C 80 / E 80 / F 80 / B 100		60	•		150 02 054
HSK – A 100 / C 100 / E 100 / F 100 / B 125		75	•		150 02 055
prázdna vložka k individuálnemu členeniu			•		150 02 056

CNC - nosič na nástroje



- k individuálnemu rozmiestneniu jednotl.vložiek na nástroje
- pre vloženie do :
CNC-transportných vozíkov
CNC-transportných stojanov
CNC-nosičov nástrojov
CNC-stojanov na stôl
- farba : svetlo šedá (RAL 7035)

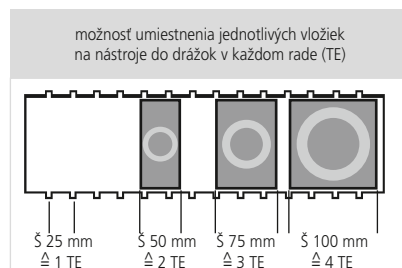

Vložky na nástroje objednávajte prosím osobitne.

Rozmery Š x H x V mm	Počet drážok v každom rade	Obj. číslo	
490 x 125 x 110	16	150 01 008.16V	
590 x 125 x 110	20	150 01 007.16V	







Vybavenie vozidla so systémom.

Pracovať efektívne si vyžaduje prostredie, ktoré je šité na mieru vašim pracovným procesom a úloham. bott vario systém je jedinečný vďaka svojej modularite. Zabezpečuje spoľahlivú prevádzku a maximálny komfort pre užívateľa.

Pri návrhu jednotlivých komponentov kladie bott dôraz na mix použitých materiálov. Pevná, lakovaná oceľ, eloxovaný hliník a vysoko kvalitný plast sú toho dôkazom. Touto kombináciou materiálu garantujeme najvyššiu bezpečnosť a stabilitu pri minimálnej hmotnosti samotného zariadenia. Navyše, táto filozofia má pozitívny vplyv na spotrebu pohonných látok a výrazne ovplyvňuje okolie svojím atraktívnym dizajnom.





Podmienka vášho úspechu.

Prekvapenia sú pri servise a montážnej činnosti na dennom poriadku. To kladie veľké nároky na profesionálne a kreatívne zvládnutie vzniknutej situácie. Aby ste boli čo najlepšie pripravení, to znamená, mať vždy po ruke správne nástroje, funkčný materiál a náhradné diely. Jedným slovom - všetko musí byť na svojom mieste!

Základnou úlohou zariadenia je praktické využitie úžitkovej plochy vozidla. Aj v úzkom priestore bude prepravené všetko bezpečne. Rýchly prístup a prehľadné usporiadanie materiálu sú nevyhnutnou súčasťou kvalitne odvedenej práce u zákazníka.

- **modulárne**
individuálne plánovanie a konfigurácia pre dokonalé využitie úžitkovej plochy vozidla - celkom podľa vašich predstáv!
- **bezpečné**
kvalitná povrchová úprava a nárazový test podľa európskej normy ECE R44 - pretože vaša bezpečnosť je na prvom mieste!
- **ľahké**
inteligentná kombinácia použitých materiálov a celistvosť konštrukcie umožňuje väčšie užitočné zaťaženie - pri nižšej hmotnosti!
- **robustné**
pevnosť a stabilita zariadenia - záruka dlhodobého používania
- **pekné**
bott vario dizajn stvára pracovisko ako životný priestor a je zárukou vynikajúceho vzhľadu.



reddot design award
best of the best 2011



Nárazový test ako dôkaz.

Každý, kto chce mať istotu, dbá pri kontrole bezpečnostných systémov na tzv. princíp štyroch očí. Preto bott pravidelne vykonáva nárazové testy, ktoré spĺňajú aktuálne normy.

Nezávislí odborníci testujú bezpečnosť plne naloženého vozidla s namontovaným zariadením.

- zachytí bott vario zariadenie dynamickú energiu ?
- ostane naložený tovar na svojom mieste ?
- bude úspešne absorbovaná extrémna sila nárazu ?

Teraz vyskúšame, či to, čo v laboratóriu skúšali technici, odolá aj tejto extrémnej situácii. Simulovaná kolízia vozidla pri rýchlosti 50 km/h je realistická v každom detaile. Týmto boli splnené všetky podmienky európskej normy ECE R44.

Dôkaz je jasný. Nárazové testy dokázali, že na bott vario sa vodič a spolujazdec môžu bezpečne spoľahnúť.



vario kontajner



nové

Pre skladovanie, organizáciu a zabezpečenie nákladu na otvorených korbách valníkov

- skladovanie a zabezpečený náklad v rozdelených úložných priestoroch kontajneru
- rýchly prístup k najdôležitejším zariadeniam použitím bočných dverí, roletiek, vnútorných zásuviek - bez nutnosti vylieť na valník (vždy podľa prevedenia)
- vysoká stabilita vďaka robustnému a pevnému rámu
- odolné povrchy : boky a spodok kontajnera z pozinkovaného oceľ. plechu, hliníkové veko, korpus s profilovou ochranou hrán
- vysoká ochrana proti poveternostným vplyvom na náradie a materiál - vode a ochrane proti krádeži nákladu - je zabezpečená dvojbodovým uzamykateľným zámkom
- nohy kontajneru zaisťujú ochranu proti vlhkosti



vario kontajner s vekom hĺbka 640 x výška 760 mm



šírka v mm	Obj. číslo	
1700	600 20 001.51M	
1900	600 20 002.51M	

vario kontajner s vekom a medzi policou hĺbka 640 x výška 760 mm



- obsahuje 2-dielnu medzi policu

šírka v mm	Obj. číslo	
1700	600 20 003.51M	
1900	600 20 004.51M	



Príslušenstvo : deliaca priečka nad medzi policou

Príslušenstvo	Obj. číslo	
pre varioSafe kufor	630 01 110.98V	



vario kontajner s vekom, policou a otvár.dverami

hĺbka 640 x výška 760 mm

nové



- bočné dvere s možnosťou obojstranného osadenia
- obsahuje 2-dielnu medzi policou

pozícia dverí	šírka mm	Obj. číslo	
na oboch str.	1700	600 20 007.51M	
na oboch str.	1900	600 20 008.51M	
ľavé al. pravé*	1700	600 20 005.51M	
ľavé al. pravé*	1900	600 20 006.51M	

* prosíme uviesť v objednávke



Príslušenstvo : deliaci priečka nad medzi policou

Príslušenstvo		
deliaci priečka	630 01 110.98V	



Možnosti rozmiestnenia za otváracími dverami



obsahuje *	predná výška zásuv. v mm	hĺbka mm	Obj. číslo
1 zásuvka	1 x 300 mm	540	600 20 011.19M
		795	600 20 014.19M
2 zásuvky	1 x 125, 1 x 175 mm	540	600 20 012.19M
		795	600 20 015.19M
3 zásuvky	3 x 100 mm	540	600 20 013.19M
		795	600 20 016.19M
1 varioSort (plast.kufor) 1 varioSafe, výška L		440	600 20 017.19M

* Montáž zásuviek na ľavej alebo pravej strane kontajnera. Uvedte prosím v objednávke.
(pre vario kontajner so šírkou 1.700 mm je možné použiť max. kombináciu : 1x hĺbka 795 mm a 1x hĺbka 540 mm).

► Highlight

Dodávka vrátane varioSort kufra



vario kontajner s roletkou

nové



- optimálne využitie úložného priestoru s možnosťou rozšírenia prvkami z vario systému
- individuálne zostavenie je alternatívou k existujúcim kompletným variantom
- uzamykateľné, hliníkové roletky

vario kontajner s roletkou Š 1360 x H 710 x V 1060 mm



obsahuje	Obj. číslo
3 zásuvky, 2 vaňe typ S, vaňa s regálovými boxami	600 21 003.51M

► Highlight

Dodávka vrátane varioSort kufra



vario kontajner s roletkou Š 1360 x H 710 x V 1060 mm



obsahuje	Obj. číslo
6 zásuviek, záklopkovú policu vaňu s regálovými boxami	600 21 004.51M

Vnútorne obloženie strechy vozidla - vario protect-light

nové

- opláštenie z recyklovateľného polyprpylénu
- vrátane profilových hrán a ocelevej montážnej konzoly
- frézované obrysy vnútorného opláštenia
- duté komorové dosky s hrúbkou 4 mm a jednostrannou zdrsnenou štruktúrou
- farba: svetlo šedá (RAL 7035)
- ľahké, odolné proti UV-žiareniu, korózii, hnilobe a chemikáliam
- jednoduchá údržba

Typ vozidla	rok výroby	rázvor	Obj. číslo zabal.	
Fiat Doblò / Opel Combo Maxi	2010	3105	122 31 012.95	
Mercedes-Benz Vito dlhé H1	2003	3200	122 31 003.95	
Mercedes-Benz Sprinter / Volkswagen Crafter A1/H1	2006	3250	122 31 013.95	
Mercedes-Benz Sprinter / Volkswagen Crafter A1/H2	2006	3665	122 31 008.95	
Mercedes-Benz Sprinter / Volkswagen Crafter A2/H1	2006	3665	122 31 009.95	
Mercedes-Benz Sprinter / Volkswagen Crafter A2/H2	2006	3665	122 31 001.95	
Mercedes-Benz Sprinter / Volkswagen Crafter A3/H2	2006	4325	122 31 002.95	
Mercedes-Benz Sprinter / Volkswagen Crafter A4/H2	2006	4325*	122 31 007.95	
Nissan Primastar / Opel Vivaro / Renault Traffic L1	2001	3098	122 31 005.95	
Nissan NV400 / Opel Movano / Renault Master L2/H2	2011	3682	122 31 010.95	
Nissan NV400 / Opel Movano / Renault Master L3/H2	2011	3682/4332	122 31 011.95	
Volkswagen Caddy	2003	2682	122 31 006.95	
Volkswagen T5 L1	2003	3000	122 31 004.95	

* s previsom



bott vario - protišmyková podlahová doska

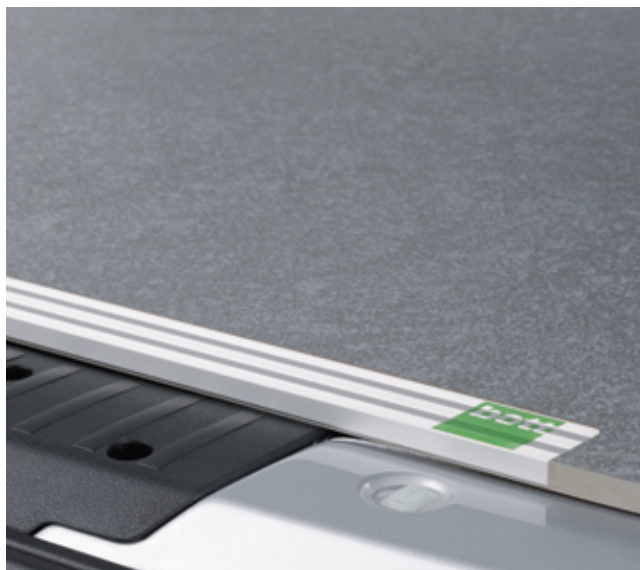

- vodeodolná MDF doska so zníženou hmotnosťou
- hrúbka: 11 mm
- emisie znečisťujúcich látok triedy E1 podľa EN 120
- vrchná časť:
robustná, protišmyková syntetická živica s antracitovo mramrovým povrchom
- spodná časť:
syntetická živica s hladkým povrchom
- hrany:
profilované, odolné proti vlhkosti, šedo sfarbené a v oblasti dverí obsahujú vode-odolný náter
- hliníková ochrana hrán v oblasti dverí
- voľný prístup k upevňovacím okám a odnímateľným krytom
- umožňuje montáž odvetrávacích prvkov a zapustených koľajníc

vozidlo	od roku výroby	rázvor	štand.doska		doska s koľajnicami	počet koľajníc	
Citroën Nemo / Fiat Fiorino / Peugeot Bipper	2008	2513	113 10 128				
Citroën Berlingo / Peugeot Partner	2008	2728	113 10 129				
Citroën Berlingo dlhý / Peugeot Partner dlhý	2008	2730	113 10 131				
Citroën Jumpy / Fiat Scudo / Peugeot Expert L1-H1	2007	3000	113 10 124		113 12 124	2	
Citroën Jumpy / Fiat Scudo / Peugeot Expert L2-H1-H2	2007	3122	113 10 125				
Citroën Jumper / Fiat Ducato / Peugeot Boxer L1-H1-H2	2006	3000	113 10 120		113 12 120	3	
Citroën Jumper / Fiat Ducato / Peugeot Boxer L2-H1-H2	2006	3450	113 10 121		113 12 121	3	
Citroën Jumper L3-H2 / Fiat Ducato L4-H2 / Peugeot Boxer L3-H2-H3	2006	4035	113 10 122		113 12 122	4	
Citroën Jumper L4-H2 / Fiat Ducato L5-H2 / Peugeot Boxer L4-H2-H3	2006	4035*	113 10 123		113 12 123	6	
Dacia Dokker	2012	2810	113 10 146				
Fiat Doblò / Opel Combo L1-H1-H2*	2010	2755	113 10 134				
Fiat Doblò / Opel Combo Maxi*	2010	3105	113 10 135				
Ford Transit Connect Kurz L1	2001	2664	113 10 326		113 12 326	3	
Ford Transit Connect dlhý L2-H1-H2	2003	2912	113 10 324		113 12 324	3	
Ford Transit Custom L1	2012	2933	113 10 144				
Ford Transit Custom L2	2012	3300	113 10 145				
Ford Transit FA L1-H1-H2	2000	2933	113 10 109		113 12 109	2	
Ford Transit HA L1-H1-H2	2000	2933	113 10 106		113 12 106	2	
Ford Transit FA L2-H1 obojstr.posúv.dv.	2000	3300	113 10 107		113 12 362	3	
Ford Transit FA L2-H2-H3	2000	3300	113 10 107		113 12 107	3	
Ford Transit HA L2-H2-H3	2000	3300	113 10 104				
Ford Transit FA L3-H2-H3	2000	3750	113 10 108		113 12 108	4	
Ford Transit HA L3-H3	2000	3750	113 10 105		113 12 105	4	
Ford Transit HA L4-H3	2001	3750*	113 10 298		113 12 298	5	
Iveco Daily L1-H1-H2	1999	3000	113 10 317		113 12 317	3	
Iveco Daily L2-H1-H2	1999	3000*	113 10 314		113 12 314	3	
Iveco Daily L3-H2-H3	1999	3300	113 10 315		113 12 315	3	
Iveco Daily L4-H3	1999	3950	113 10 316		113 12 316	5	

* iba pre prevedenie so zadnými dverami

bott vario - protišmyková podlahová doska



vozidlo	od roku výroby	rázvor	štand.doska		doska s koľajnicami	počet koľajníc	
Mercedes-Benz Citan Kompakt	2012	2313	113 10 130				
Mercedes-Benz Citan dlhý	2012	2697	113 10 127		113 12 127	3	
Mercedes-Benz Citan extra dlhý	2012	3081	113 10 136				
Mercedes-Benz Vito Kompakt **	2003	3200	113 10 330		113 12 330	2	
Mercedes-Benz Vito dlhé H1-H2 **	2003	3200	113 10 329		113 12 329	3	
Mercedes-Benz Vito extra dlhé **	2003	3430	113 10 331		113 12 331	3	
Mercedes-Benz Sprinter A1-H1 / VW Crafter A1-H1-H2	2006	3250	113 10 114		113 12 114	3	
Mercedes-Benz Sprinter A2-H1 / VW Crafter A2-H1-H2-H3	2006	3665	113 10 115		113 12 115	5	
Mercedes-Benz Sprinter A3-H2-H3 / VW Crafter A3-H2-H3	2006	4325	113 10 116		113 12 116	6	
Mercedes-Benz Sprinter A4-H2-H3 / VW Crafter A4-H2-H3	2006	4325*	113 10 117		113 12 117	7	
Nissan Primastar / Opel Vivaro / Renault Trafic	2001	3098	113 10 111		113 12 111	3	
Nissan Primastar / Opel Vivaro / Renault Trafic L2-H1	2001	3498	113 10 113		113 12 361	4	
Nissan Primastar / Opel Vivaro / Renault Trafic L2-H3	2001	3498	113 10 113		113 12 113	3	
Nissan NV 200	2009	2725	113 10 142		113 12 142	3	
Nissan NV 400 / Opel Movano / Renault Master L1-FA-H1-H2	2011	3182	113 10 137		113 12 137	3	
Nissan NV 400 / Opel Movano / Renault Master L2-FA-H2-H3	2010	3682	113 10 138		113 12 138	3	
Nissan NV 400 / Opel Movano / Renault Master L3-FA-H2-H3	2010	4332	113 10 139		113 12 139	4	
Nissan NV 400 / Opel Movano / Renault Master L3-HA-H2-H3	2010	3682	113 10 140		113 12 140	4	
Nissan NV 400 / Opel Movano / Renault Master L4-HA-H2-H3	2010	4332	113 10 141		113 12 141	5	
Renault Kangoo Compact	2008	2313	113 10 130				
Renault Kangoo	2008	2697	113 10 127		113 12 127	3	
Renault Kangoo Maxi	2010	3081	113 10 136				
Volkswagen Caddy	2003	2682	113 10 333		113 12 333	3	
Volkswagen Caddy Maxi	2007	3000	113 10 126		113 12 126	4	
Volkswagen T5 L1-H1-H2	2003	3000	113 10 328		113 12 328	3	
Volkswagen T5 L2-H1-H2-H3	2003	3400	113 10 332		113 12 332	3	

* s previsom

** iba pre vozidlá bez továrenskej podlahy

Varianty riešenia vnútorného opláštenia stien vozidla so systémom vario protect-light



1
vnútorné opláštenie

= **zákl.sada**
vnút. opláštenia

1
vnútorné opláštenie

+

2
opláštenie posúv. dverí

+

3
sada na zadné dvere

=

kompletná sada so zad.a posúv.dverami

1
vnútorné opláštenie

+

2
opláštenie posúv. dverí

+

4
sada na zad.kl.

=

kompletná sada zo zadnou klapou a posúvnými dverami

Vnútorne opláštenie vozidla - vario protect-light



- frézované obrysy vnútorného opláštenia vyrobené z recyklovateľného polypropylénu
- duté komorové dosky s hrúbkou 4 mm a jednostrannou zdrsenou štruktúrou
- farba: svetlo šedá (RAL 7035)
- ľahké, odolné proti UV-žiarieniu, korózii, hnilobe a chemikáliam
- jednoduchá údržba

vozidlo	od roku výroby	rázvor v mm	[1] zákl.sada vnútorného opláštenia	[1+2+3] kompl.sada zadné dv. + posúv.dv.	[1+2+4] kompl.sada zadná kl. + posúv.dv.
Citroën Nemo / Fiat Fiorino / Peugeot Bipper	2008	2513		122 26 093.95	
Citroën Berlingo / Peugeot Partner	2008	2728		122 26 062.95	122 26 062.95
Citroën Berlingo Lang / Peugeot Partner dlhý	2008	2730		122 26 062.95	122 26 062.95
Citroën Jumpy / Fiat Scudo / Peugeot Expert L1-H1	2007	3000	122 26 098.95	122 26 099.95	
Citroën Jumpy / Fiat Scudo / Peugeot Expert L2-H1-H2	2007	3122	122 26 101.95	122 26 102.95	
Citroën Jumper / Fiat Ducato / Peugeot Boxer L1-H1	2006	3000	122 26 104.95	122 26 105.95	
Citroën Jumper / Fiat Ducato / Peugeot Boxer L2-H1	2006	3450	122 26 106.95	122 26 107.95	
Citroën Jumper / Fiat Ducato / Peugeot Boxer L2-H2	2006	3450	122 26 108.95	122 26 109.95	
Citroën Jumper L3-H2 / Fiat Ducato L4-H2 / Peugeot Boxer L3-H2	2006	4035	122 26 110.95	122 26 111.95	
Citroën Jumper L3-H3 / Fiat Ducato L4-H3 / Peugeot Boxer L3-H3	2006	4035	122 26 112.95	122 26 113.95	
Citroën Jumper L4-H2 / Fiat Ducato L5-H2 / Peugeot Boxer L4-H2	2006	4035*	122 26 114.95	122 26 115.95	
Citroën Jumper L4-H3 / Fiat Ducato L5-H3 / Peugeot Boxer L4-H3	2006	4035*	122 26 116.95	122 26 117.95	
Dacia Dokker	2012	2810		122 26 168.95	
Fiat Doblò / Opel Combo L1-H1	2010	2755		122 26 095.95	
Fiat Doblò / Opel Combo Maxi	2010	3105		122 26 097.95	
Ford Transit Connect Kurz L1	2001	2664	122 26 063.95	122 26 064.95	122 26 064.95
Ford Transit Connect dlhý L2-H1-H2	2003	2912	122 26 065.95	122 26 066.95	122 26 066.95
Ford Transit Custom L1	2012	2933	122 26 155.95	122 26 156.95	122 26 157.95
Ford Transit Custom L2	2012	3300	122 26 158.95	122 26 159.95	122 26 160.95
Ford Transit FA / HA L1-H1	2000	2933	122 26 067.95	122 26 068.95	122 26 069.95
Ford Transit FA L2-H1 2xST	2000	3300	122 26 077.95	122 26 078.95	122 26 079.95
Ford Transit FA / HA L2-H2	2000	3300	122 26 070.95	122 26 071.95	122 26 072.95
Ford Transit FA / HA L2-H3	2000	3300		122 26 080.95	
Ford Transit FA / HA L3-H2	2000	3750	122 26 073.95	122 26 074.95	122 26 075.95
Ford Transit FA / HA L3-H3	2000	3750		122 26 081.95	
Ford Transit HA L4-H3	2001	3750*	122 26 082.95	122 26 083.95	

* aj pre dvoje posúvných dverí

Vnútorne opláštenie vozidla - vario protect-light



vozidlo	od roku výroby	rázvor v mm	[1] základ.sada vnútor. opláštenia	[2+3] sada zad.dvere + bočné dv.	[2+4] sada zad.klapa + bočné dv.
Iveco Daily L1-H1	1999	3000	122 26 118.95	122 26 119.95	
Iveco Daily L1-H2	1999	3000	122 26 146.95	122 26 147.95	
Iveco Daily L2-H1	1999	3000*	122 26 120.95	122 26 121.95	
Iveco Daily L2-H2	1999	3000*	122 26 148.95	122 26 149.95	
Iveco Daily L3-H2-H3	1999	3300	122 26 122.95	122 26 123.95	
Iveco Daily L4-H2-H3	1999	3950	122 26 124.95	122 26 125.95	
Mercedes-Benz Vito Kompakt	2003	3200	122 26 032.95	122 26 033.95	122 26 034.95
Mercedes-Benz Vito dlhé H1	2003	3200	122 26 035.95	122 26 036.95	122 26 037.95
Mercedes-Benz Vito extra dlhé	2003	3430	122 26 038.95	122 26 039.95	122 26 040.95
Mercedes-Benz Sprinter / Volkswagen Crafter A1-H1	2006	3250	122 26 024.95	122 26 028.95	
Mercedes-Benz Sprinter / Volkswagen Crafter A1-H2	2006	3250	122 26 025.95	122 26 029.95	
Mercedes-Benz Sprinter / Volkswagen Crafter A2-H1	2006	3665	122 26 020.95	122 26 022.95	
Mercedes-Benz Sprinter / Volkswagen Crafter A2-H2-H3	2006	3665	122 26 021.95	122 26 023.95	
Mercedes-Benz Sprinter / Volkswagen Crafter A3-H2-H3	2006	4325	122 26 026.95	122 26 030.95	
Mercedes-Benz Sprinter / Volkswagen Crafter A4-H2-H3	2006	4325*	122 26 027.95	122 26 031.95	
Nissan Primastar / Opel Vivaro / Renault Trafic H1-H2	2001	3098	122 26 051.95	122 26 052.95	122 26 053.95
Nissan Primastar / Opel Vivaro / Renault Trafic H1-H2	2001	3498	122 26 054.95	122 26 055.95	122 26 056.95
Nissan NV 200	2009	2725		122 26 142.95	
Nissan NV 400 / Opel Movano / Renault Master L1-FA-H1	2011	3182	122 26 128.95	122 26 130.95	
Nissan NV 400 / Opel Movano / Renault Master L1-FA-H2	2011	3182	122 26 129.95	122 26 131.95	
Nissan NV 400 / Opel Movano / Renault Master L2-FA-H2-H3	2010	3682	122 26 132.95	122 26 133.95	
Nissan NV 400 / Opel Movano / Renault Master L3-FA-H2-H3	2010	4332	122 26 134.95	122 26 135.95	
Nissan NV 400 / Opel Movano / Renault Master L3-HA-H2-H3	2010	3682	122 26 136.95	122 26 137.95	
Nissan NV 400 / Opel Movano / Renault Master L4-HA-H2-H3	2010	4332	122 26 138.95	122 26 139.95	
Renault Kangoo Compact	2008	2313	122 26 057.95	122 26 058.95	
Renault Kangoo	2008	2697	122 26 059.95	122 26 060.95	
Renault Kangoo Maxi	2010	3081	122 26 140.95	122 26 141.95	
Volkswagen Caddy	2003	2682	122 26 041.95	122 26 042.95	122 26 042.95
Volkswagen Caddy Maxi	2007	3000	122 26 043.95	122 26 044.95	122 26 044.95
Volkswagen T5 L1-H1 / H2	2003	3000	122 26 045.95	122 26 046.95	122 26 047.95
Volkswagen T5 L2-H1-H-2	2003	3400	122 26 048.95	122 26 049.95	122 26 050.95
Volkswagen T5 L2-H-3	2003	3400	122 26 048.95	122 26 154.95	

* s previsom

Vyžiť skúsenosti



- bott vario ponúka vďaka svojej modularite vynikajúci spôsob ako navrhnuť zariadenie vozidla presne podľa individuálnych potrieb zákazníka
- rýchlu alternatívu pri plánovaní ponúkajú predmontované moduly
- spája skúsenosti konštruktérov a ponúka riešenia pre všetky odvetvia, o čom sa presvedčíte na nasledujúcich stranách

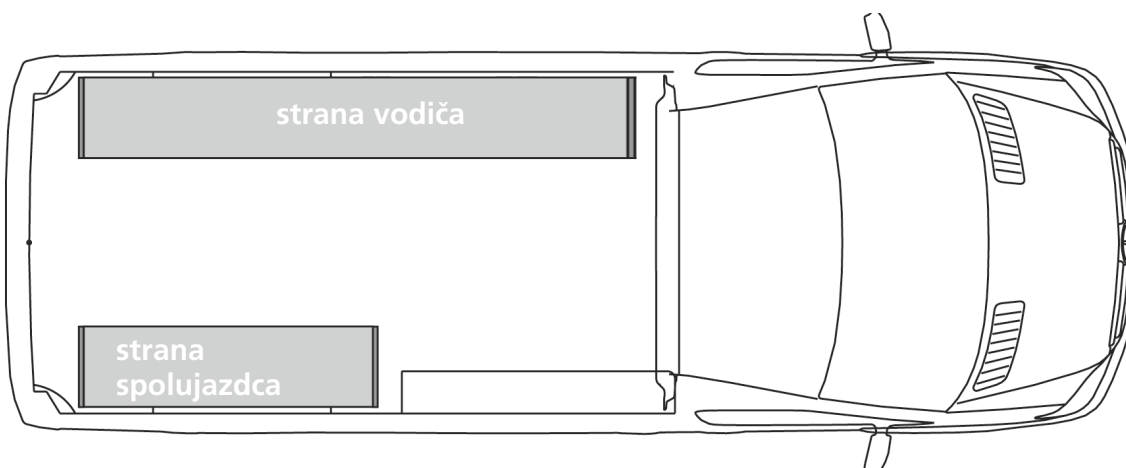



šírka 525 do 1025 mm

Predmontované moduly pre malé úžitkové vozidlá ponúkajú rýchlu alternatívu pre individuálne plánovanie zariadenia.



M 231 rozmery v mm Obj. číslo
 Š 525 x H 340/240 x V 900 600 99 018.19M



T 331 rozmery v mm Obj. číslo
 Š 775 x H 340/240 x V 900 600 99 008.19M

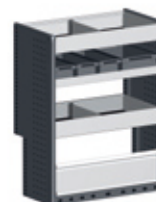

T 341 rozmery v mm Obj. číslo
 Š 775 x H 440/340 x V 1000 600 99 009.19M



M 331 rozmery v mm Obj. číslo
 Š 775 x H 340/240 x V 900 600 99 019.19M



R 341 rozmery v mm Obj. číslo
 Š 775 x H 440/340 x V 1000 600 99 026.19M

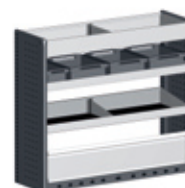

T 431 rozmery v mm Obj. číslo
 Š 1025 x H 340 x V 900 600 99 010.19M

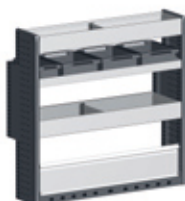

T 432 rozmery v mm Obj. číslo
 Š 1025 x H 340/240 x V 1000 600 99 011.19M

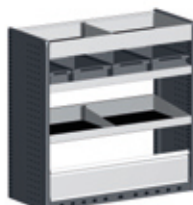

T 441 rozmery v mm Obj. číslo
 Š 1025 x H 440 x V 1000 600 99 012.19M

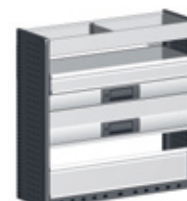

M 432 rozmery v mm Obj. číslo
 Š 1025 x H 340 x V 1000 600 99 043.19M

šírka 1025 do 1525 mm

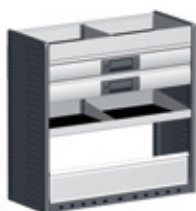

M 441 rozmery v mm Obj. číslo
 Š 1025 x H 440 x V 1000 600 99 021.19M

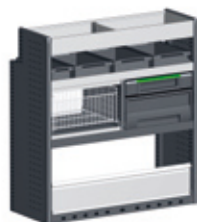

M 443 rozmery v mm Obj. číslo
 Š 1025 x H 440/340 x V 1100 600 99 044.19M

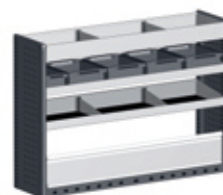

T 531 rozmery v mm Obj. číslo
 Š 1275 x H 340 x V 900 600 99 013.19M

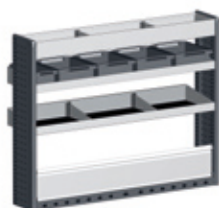

T 532 rozmery v mm Obj. číslo
 Š 1275 x H 340/240 x V 1000 600 99 014.19M

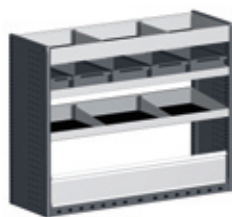

T 541 rozmery v mm Obj. číslo
 Š 1275 x H 440 x V 1000 600 99 015.19M

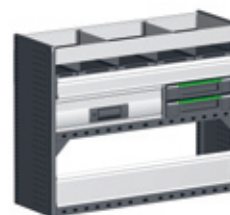

M 541 rozmery v mm Obj. číslo
 Š 1275 x H 440 x V 1000 600 99 023.19M

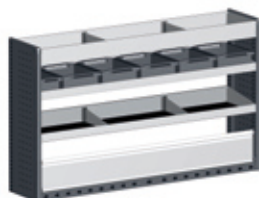

T 631 rozmery v mm Obj. číslo
 Š 1525 x H 340 x V 900 600 99 016.19M

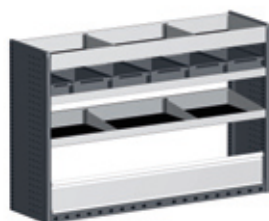



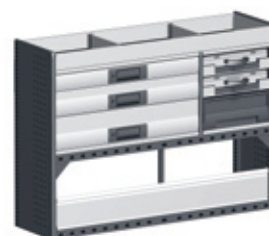















T 641 rozmery v mm Obj. číslo
 Š 1525 x H 440 x V 1000 600 99 017.19M



M 641 rozmery v mm Obj. číslo
 Š 1525 x H 440 x V 1100 600 99 024.19M

bott vario

štandardné moduly do malých úžit.vozidiel				525 mm		775 mm						1025 mm							
výrobca vozidla	model	rázvor v mm	od roku výroby	M 231		T 331		T 341		M 331		R 341		T 431		T 432		T 441	
																			
				←	→	←	→	←	→	←	→	←	→	←	→	←	→	←	→
Citroën	Nemo	2513	2008	▪	▪	▪		▪		▪						▪			
	Berlingo	2728	2008	▪	▪	▪	▪	▪	▪	▪	▪		▪	▪		▪		▪	
		2728L	2008			▪	▪	▪	▪	▪	▪		▪	▪	▪	▪	▪	▪	▪
Fiat	Fiorino	2513	2008	▪	▪	▪		▪		▪						▪			
	Doblo	2755	2010		▪														
		3105	2010		▪														
Ford	Transit Connect	2664	2003	▪	▪	▪	▪	▪	▪	▪	▪		▪	▪		▪		▪	
	Transit Connect	2912	2003	▪	▪	▪	▪	▪	▪	▪	▪		▪	▪	▪	▪	▪	▪	▪
Mercedes-Benz	Citan Kompakt	2313	2012		▪	▪	▪	▪	▪	▪	▪								
	Citan Lang	2697	2012		▪		▪		▪		▪								
	Citan Extralang	3081	2012		▪		▪		▪		▪					▪			
Opel	Combo	2755	2011		▪														
		3105	2011		▪														
Peugeot	Bipper	2513	2008	▪	▪	▪		▪		▪						▪			
	Partner	2728	2008	▪	▪	▪	▪	▪	▪	▪	▪		▪	▪		▪		▪	
		2728L	2008			▪	▪	▪	▪	▪	▪		▪	▪	▪	▪	▪	▪	▪
Renault	Kangoo Compact	2313	2008		▪	▪	▪	▪	▪	▪	▪								
	Kangoo	2697	2008		▪		▪		▪		▪								
	Kangoo Maxi	3081	2010		▪		▪		▪		▪					▪			
Volkswagen	Caddy	2862	2003	▪	▪	▪	▪	▪	▪	▪	▪		▪			▪			
	Caddy Maxi	3000	2007			▪	▪	▪	▪	▪	▪					▪	▪		

 modul vhodný na stranu vodiča
 modul vhodný na stranu spolujazdca



	1025 mm						1275 mm						1525 mm							
	M 432		M 441		M 443		T 531		T 532		T 541		M 541		T 631		T 641		M 641	
	⇐	⇒	⇐	⇒	⇐	⇒	⇐	⇒	⇐	⇒	⇐	⇒	⇐	⇒	⇐	⇒	⇐	⇒	⇐	⇒
	▪		▪				▪		▪		▪		▪							
	▪	▪	▪	▪			▪		▪		▪		▪		▪		▪			
									▪		▪									
	▪		▪				▪		▪		▪		▪							
	▪	▪	▪	▪	▪	▪	▪		▪		▪		▪		▪		▪			▪
									▪		▪									
									▪		▪		▪							
	▪		▪				▪		▪		▪		▪							
	▪	▪	▪	▪			▪		▪		▪		▪		▪		▪			
									▪		▪									
									▪		▪		▪							
									▪		▪		▪							
									▪		▪		▪							

bott vario



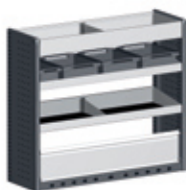

šírka 525 do 1275 mm

Predmontované moduly pre transportér ponúkajú rýchlu alternatívu pre individuálne plánovanie zariadenia.

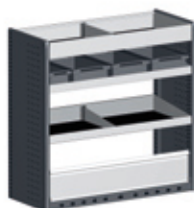

T 431	rozmery v mm	Obj. číslo
	Š 1025 x H 340 x V 900	600 99 010.19M



T 441	rozmery v mm	Obj. číslo
	Š 1025 x H 440 x V 1000	600 99 012.19M



M 432	rozmery v mm	Obj. číslo
	Š 1025 x H 340 x V 1000	600 99 043.19M

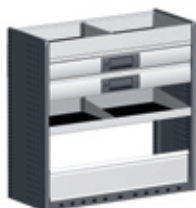

M 441	rozmery v mm	Obj. číslo
	Š 1025 x H 440 x V 1000	600 99 021.19M

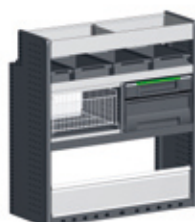

M 443	rozmery v mm	Obj. číslo
	Š 1025 x H 440/340 x V 1170	600 99 022.19M



R 443	rozmery v mm	Obj. číslo
	Š 1025 x H 440 x V 1000	600 99 046.19M



R 442	rozmery v mm	Obj. číslo
	Š 1025 x H 440 x V 1000	600 99 028.19M

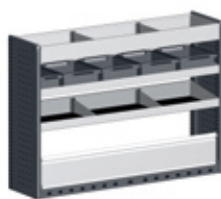

T 531	rozmery v mm	Obj. číslo
	Š 1275 x H 340 x V 900	600 99 013.19M

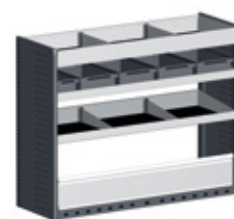

T 541	rozmery v mm	Obj. číslo
	Š 1275 x H 440 x V 1000	600 99 015.19M

šírka 1275 do 2275 mm

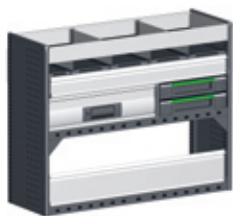

M 541 rozmery v mm Obj. číslo
 Š 1275 x H 440 x V 1000 600 99 023.19M



R 541 rozmery v mm Obj. číslo
 Š 1275 x H 440 x V 1000 600 99 029.19M

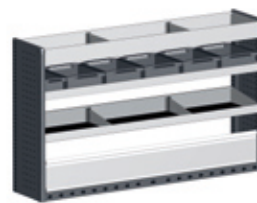

T 631 rozmery v mm Obj. číslo
 Š 1525 x H 340 x V 900 600 99 016.19M

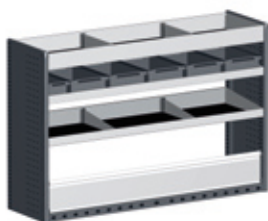

T 641 rozmery v mm Obj. číslo
 Š 1525 x H 440 x V 1000 600 99 017.19M

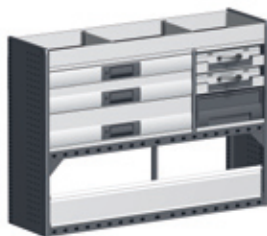

M 641 rozmery v mm Obj. číslo
 Š 1525 x H 440 x V 1100 600 99 024.19M

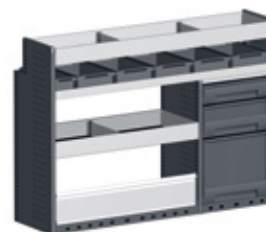

M 643 rozmery v mm Obj. číslo
 Š 1525 x H 440/340 x V 1100 600 99 045.19M

► **Highlight**



L 734 rozmery v mm Obj. číslo
 Š 1775 x H 340/240 x V 1100 600 99 048.19M

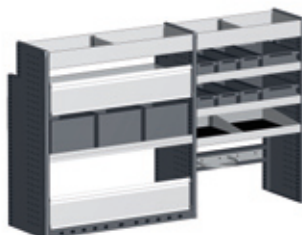

L 741 rozmery v mm Obj. číslo
 Š 1775 x H 440/340 x V 1100 600 99 034.19M

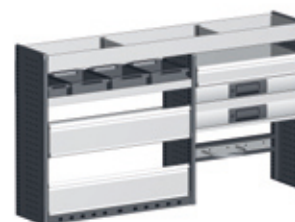

L 732 rozmery v mm Obj. číslo
 Š 1775 x H 340 x V 1000 600 99 047.19M

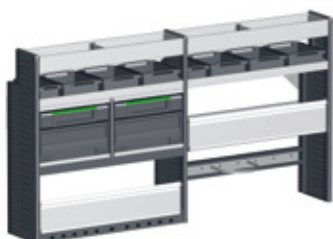



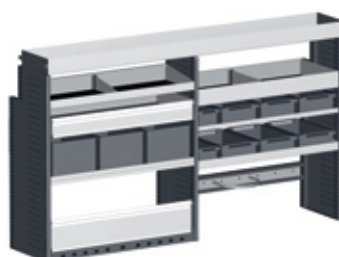



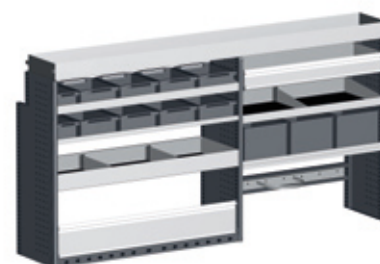

L 832 rozmery v mm Obj. číslo
 Š 2025 x H 340/240 x V 1100 600 99 049.19M



L 841 rozmery v mm Obj. číslo
 Š 2025 x H 440/340 x V 1200 600 99 036.19M



L 941 rozmery v mm Obj. číslo
 Š 2275 x H 440/340 x V 1200 600 99 037.19M

štandardné moduly do transportérov				1025 mm												1275 mm	
výrobca vozidla	model	rázvor v mm	od roku výroby	T 431	T 441	M 432	M 441	M 443	R 443	R 442	T 531						
																	
				↔	↔	↔	↔	↔	↔	↔	↔	↔	↔	↔	↔		
Citroën	Jumpy	3000	2007	▪	▪	▪	▪	▪	▪	▪	▪			▪	▪		
		3122	2007	▪	▪	▪	▪	▪	▪	▪	▪			▪	▪	▪	
Fiat	Scudo	3000	2007	▪	▪	▪	▪	▪	▪	▪	▪			▪	▪		
		3122	2007	▪	▪	▪	▪	▪	▪	▪	▪			▪	▪	▪	
Ford	Transit Custom	2933	2012			▪	▪	▪	▪	▪	▪					▪	
		3300	2012			▪	▪		▪	▪	▪	▪			▪	▪	
	Transit*	2933	2000	▪	▪	▪	▪	▪	▪	▪	▪			▪	▪	▪	
Iveco	Daily	3000	1999	▪	▪	▪	▪	▪	▪	▪	▪			▪	▪	▪	
		3000L	1999	▪	▪	▪	▪	▪	▪	▪	▪			▪	▪	▪	
Mercedes-Benz	Vito	3200	2003	▪	▪	▪	▪	▪	▪	▪	▪			▪	▪		
		3200L	2003	▪	▪	▪	▪	▪	▪	▪	▪			▪	▪		
		3430	2003	▪	▪	▪	▪	▪	▪	▪	▪				▪	▪	
Nissan	Primastar	3098	2002	▪	▪	▪	▪	▪	▪	▪	▪			▪	▪		
		3498	2002	▪	▪	▪	▪	▪	▪	▪	▪			▪	▪	▪	
	NV 200	2725	2010	▪	▪	▪	▪	▪	▪					▪	▪		
Opel	Vivaro	3098	2002	▪	▪	▪	▪	▪	▪	▪	▪			▪	▪		
		3498	2002	▪	▪	▪	▪	▪	▪	▪	▪			▪	▪	▪	
Peugeot	Expert	3000	2007	▪	▪	▪	▪	▪	▪	▪	▪			▪	▪		
		3122	2007	▪	▪	▪	▪	▪	▪	▪	▪			▪	▪	▪	
Renault	Trafic	3098	2002	▪	▪	▪	▪	▪	▪	▪	▪			▪	▪		
		3498	2002	▪	▪	▪	▪	▪	▪	▪	▪			▪	▪	▪	
Volkswagen	T5	3000	2003	▪	▪	▪	▪	▪	▪	▪	▪			▪	▪		
		3400	2003	▪	▪	▪	▪	▪	▪	▪	▪				▪	▪	

*zadný + predný náhon

↔ modul vhodný na stranu vodiča
 ↔ modul vhodný na stranu spolujazdca



	1275 mm						1525 mm						1725 mm						2025 mm						2275 mm				
	T 541		M 541		R 541		T 631		T 641		M 641		M 643		L 734		L 741		L 733		L 832		L 841		L 941				
	⇐	⇒	⇐	⇒	⇐	⇒	⇐	⇒	⇐	⇒	⇐	⇒	⇐	⇒	⇐	⇒	⇐	⇒	⇐	⇒	⇐	⇒	⇐	⇒	⇐	⇒	⇐	⇒	
■			■				■		■		■		■		■		■		■										
■	■		■	■		■	■		■	■		■	■		■	■		■	■		■								
■			■				■		■		■		■		■		■		■										
■	■		■	■		■	■		■	■		■	■		■	■		■	■		■				■				
■	■		■	■			■	■		■	■		■	■		■	■		■	■		■			■		■		
■	■		■	■			■	■		■	■		■	■		■	■		■	■		■			■		■		
■	■		■	■			■	■		■	■		■	■		■	■		■	■		■			■		■		
■	■		■	■			■	■		■	■		■	■		■	■		■	■		■			■		■		
■	■		■	■			■	■		■	■		■	■		■	■		■	■		■			■		■		
■	■		■	■			■	■		■	■		■	■		■	■		■	■		■			■		■		
■	■		■	■			■	■		■	■		■	■		■	■		■	■		■			■		■		
■	■		■	■			■	■		■	■		■	■		■	■		■	■		■			■		■		
■	■		■	■			■	■		■	■		■	■		■	■		■	■		■			■		■		
■	■		■	■			■	■		■	■		■	■		■	■		■	■		■			■		■		
■	■		■	■			■	■		■	■		■	■		■	■		■	■		■			■		■		
■	■		■	■			■	■		■	■		■	■		■	■		■	■		■			■		■		
■	■		■	■			■	■		■	■		■	■		■	■		■	■		■			■		■		
■	■		■	■			■	■		■	■		■	■		■	■		■	■		■			■		■		
■	■		■	■			■	■		■	■		■	■		■	■		■	■		■			■		■		
■	■		■	■			■	■		■	■		■	■		■	■		■	■		■			■		■		

bott vario





šírka 1025 až 1100 mm

Predmontované moduly pre veľké úžitkové vozidlá ponúkajú rýchlu alternatívu pre individuálne plánovanie zariadenia.

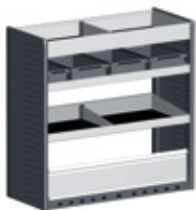

T 441 rozmery v mm Obj. číslo
 Š 1025 x H 440 x V 1000 600 99 012.19M



M 432 rozmery v mm Obj. číslo
 Š 1025 x H 340 x V 1000 600 99 043.19M

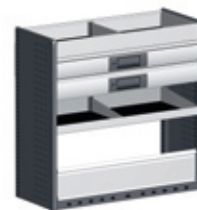

M 441 rozmery v mm Obj. číslo
 Š 1025 x H 440 x V 1000 600 99 021.19M



M 443 rozmery v mm Obj. číslo
 Š 1025 x H 440/340 x V 1100 600 99 044.19M

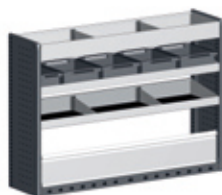

T 531 rozmery v mm Obj. číslo
 Š 1275 x H 340 x V 900 600 99 013.19M

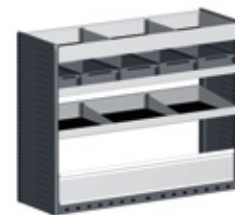

T 541 rozmery v mm Obj. číslo
 Š 1275 x H 440 x V 1000 600 99 015.19M

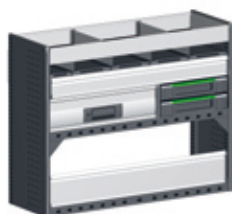

M 541 rozmery v mm Obj. číslo
 Š 1275 x H 440 x V 1000 600 99 023.19M



R 541 rozmery v mm Obj. číslo
 Š 1275 x H 440 x V 1000 600 99 029.19M

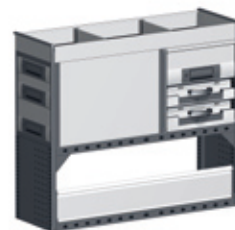

R 542 rozmery v mm Obj. číslo
 Š 1275 x H 440 x V 1100 600 99 030.19M

šírka 1525 až 2275 mm

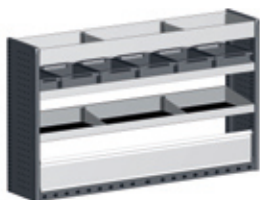

T 631 rozmery v mm Obj. číslo
 Š 1525 x H 340 x V 900 600 99 016.19M

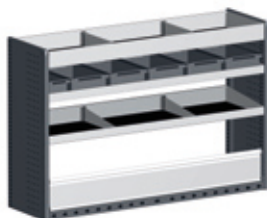

T 641 rozmery v mm Obj. číslo
 Š 1525 x H 440 x V 1000 600 99 017.19M

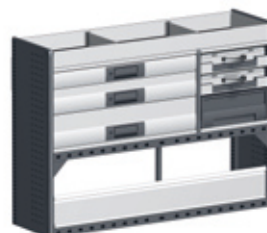

M 641 rozmery v mm Obj. číslo
 Š 1525 x H 440 x V 1100 600 99 024.19M



M 643 rozmery v mm Obj. číslo
 Š 1525 x H 440/340 x V 1170 600 99 045.19M

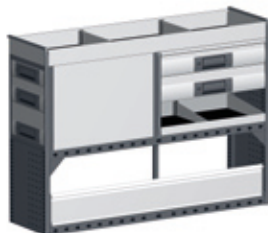

R 641 rozmery v mm Obj. číslo
 Š 1525 x H 440 x V 1100 600 99 031.19M



L 832 rozmery v mm Obj. číslo
 Š 2025 x H 340/240 x V 1100 600 99 049.19M

► **Highlight**

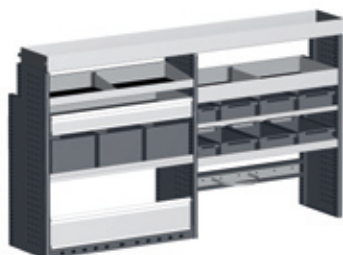

L 841 rozmery v mm Obj. číslo
 Š 2025 x H 440/340 x V 1200 600 99 036.19M

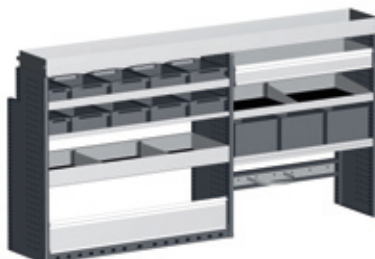



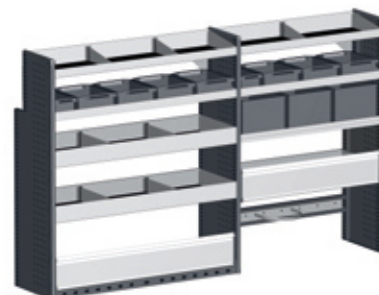





L 941 rozmery v mm Obj. číslo
 Š 2275 x H 440/340 x V 1200 600 99 037.19M



L 943 rozmery v mm Obj. číslo
 Š 2275 x H 440/340 x V 1400 600 99 050.19M

bott vario

štandardné moduly do veľkých úžit.vozidiel				1025 mm								1275 mm							
výrobca vozidla	model	rázvor v mm	od roku výroby	T 441	M 432	M 441	M 443	T 531	T 541	M 541	R 541								
																			
				↔	↔	↔	↔	↔	↔	↔	↔	↔	↔	↔	↔	↔	↔		
Citroën	Jumper	3000	2006	▪	▪			▪	▪	▪	▪			▪	▪	▪	▪		
		3450	2006	▪	▪			▪	▪	▪	▪			▪	▪	▪	▪		
Fiat	Ducato	3000	2006	▪	▪			▪	▪	▪	▪			▪	▪	▪	▪		
		3450	2006	▪	▪			▪	▪	▪	▪			▪	▪	▪	▪		
Ford	Transit*	3300	2000	▪	▪	▪	▪	▪	▪	▪	▪	▪	▪	▪	▪	▪	▪		▪
Iveco	Daily	3300	1999	▪	▪	▪	▪	▪	▪	▪	▪	▪	▪	▪	▪	▪	▪		▪
Mercedes-Benz	Sprinter	3250	2006	▪	▪	▪	▪	▪	▪	▪	▪	▪	▪	▪	▪	▪	▪		▪
		3665	2006	▪	▪	▪	▪	▪	▪	▪	▪	▪	▪	▪	▪	▪	▪		▪
Nissan	NV 400 L1 FA	3182	2011	▪	▪			▪	▪	▪	▪			▪	▪	▪	▪		
	NV 400 L2 FA	3682	2011	▪	▪			▪	▪	▪	▪	▪			▪	▪	▪	▪	
	NV 400 L3 FA	4332	2011	▪	▪	▪	▪	▪	▪	▪	▪	▪	▪	▪	▪	▪	▪		▪
	NV 400 L3 HA	3682	2011	▪	▪			▪	▪	▪	▪	▪			▪	▪	▪	▪	
Opel	Movano L1 FA	3182	2010	▪	▪			▪	▪	▪	▪			▪	▪	▪	▪		
	Movano L2 FA	3682	2010	▪	▪			▪	▪	▪	▪	▪			▪	▪	▪	▪	
	Movano L3 FA	4332	2010	▪	▪	▪	▪	▪	▪	▪	▪	▪	▪	▪	▪	▪	▪		▪
	Movano L3 HA	3682	2010	▪	▪			▪	▪	▪	▪	▪			▪	▪	▪	▪	
Peugeot	Boxer	3000	2006	▪	▪			▪	▪	▪	▪			▪	▪	▪	▪		
		3450	2006	▪	▪			▪	▪	▪	▪			▪	▪	▪	▪		
Renault	Master L1 FA	3182	2010	▪	▪			▪	▪	▪	▪			▪	▪	▪	▪		
	Master L2 FA	3682	2010	▪	▪			▪	▪	▪	▪	▪			▪	▪	▪	▪	
	Master L3 FA	4332	2010	▪	▪	▪	▪	▪	▪	▪	▪	▪	▪	▪	▪	▪	▪		▪
	Master L3 HA	3682	2010	▪	▪			▪	▪	▪	▪	▪			▪	▪	▪	▪	
Volkswagen	Crafter	3250	2006	▪	▪	▪	▪	▪	▪	▪	▪	▪	▪	▪	▪	▪	▪		▪
		3665	2006	▪	▪	▪	▪	▪	▪	▪	▪	▪	▪	▪	▪	▪	▪		▪

*zadný + predný náhon

↔ modul vhodný na stranu vodiča
 ↔ modul vhodný na stranu spolujazdca



1275 mm		1525 mm										2025 mm				2275 mm			
R 542		T 631		T 641		M 641		M 643		R 641		L 832		L 841		L 941		L 943	
⇐	⇒	⇐	⇒	⇐	⇒	⇐	⇒	⇐	⇒	⇐	⇒	⇐	⇒	⇐	⇒	⇐	⇒	⇐	⇒
	▪			▪		▪		▪						▪					
	▪			▪	▪	▪	▪	▪	▪		▪			▪		▪		▪	
	▪			▪		▪		▪						▪		▪		▪	
	▪			▪	▪	▪	▪	▪	▪		▪			▪		▪		▪	
	▪	▪	▪	▪	▪	▪	▪	▪	▪		▪	▪		▪		▪		▪	
	▪			▪		▪		▪						▪		▪		▪	
	▪			▪		▪		▪						▪		▪		▪	
	▪	▪	▪	▪	▪	▪	▪	▪	▪		▪	▪		▪		▪		▪	
	▪			▪		▪		▪						▪		▪		▪	
	▪			▪		▪		▪						▪		▪		▪	
	▪	▪	▪	▪	▪	▪	▪	▪	▪		▪	▪		▪		▪		▪	
	▪			▪		▪		▪						▪		▪		▪	
	▪			▪		▪		▪						▪		▪		▪	
	▪	▪	▪	▪	▪	▪	▪	▪	▪		▪	▪		▪		▪		▪	
	▪			▪		▪		▪						▪		▪		▪	
	▪			▪		▪		▪						▪		▪		▪	



T 331



- Pozostáva :
 - bočné diely s ochrannou lištou
 - 1x spodná časť so záklopkou a uchytením na pásy
 - 1x vaňa typ S s gum.podložkou a deliacou priečkou
 - 1x vaňa typ S so 4-mi Vario boxami
 - 1x vaňa typ D s gum.podložkou a deliacou priečkou
 - 1x upevňovací materiál

rozмеры Š x H x V mm	Hmotnosť kg	Obj. číslo	
775 x 340/240 x 900	16,0	600 99 008.19M	

T 341

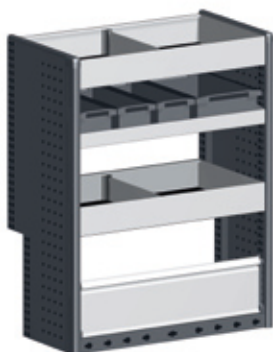

- Pozostáva :
 - bočné diely s ochrannou lištou
 - 1x spodná časť so záklopkou a uchytením na pásy
 - 1x vaňa typ D s gum.podložkou a deliacou priečkou
 - 1x vaňa typ S so 4-mi Vario boxami
 - 1x vaňa typ D s gum.podložkou a deliacou priečkou
 - 1x upevňovací materiál

rozмеры Š x H x V mm	Hmotnosť kg	Obj. číslo	
775 x 440/340 x 1000	20,0	600 99 009.19M	

T 431

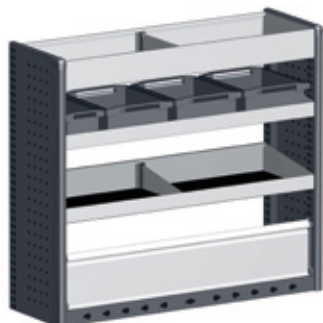

- Pozostáva :
- bočné diely s ochrannou lištou
- 1x spodná časť so záklopkou a uchytením na pásy
- 1x vaňa typ S s gum.podložkou a deliacou priečkou
- 1x vaňa typ S so 4-mi Vario boxami
- 1x vaňa typ D s gum.podložkou a deliacou priečkou
- 1x upevňovací materiál

rozmery Š x H x V mm	Hmotnosť kg	Obj. číslo	
1025 x 340 x 900	19,0	600 99 010.19M	

T 432

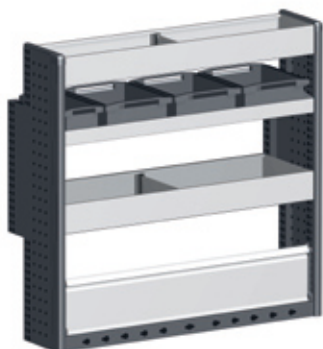

- Pozostáva :
- bočné diely s ochrannou lištou
- 1x spodná časť so záklopkou a uchytením na pásy
- 1x vaňa typ D s gum.podložkou a deliacou priečkou
- 1x vaňa typ S so 4-mi Vario boxami
- 1x vaňa typ D s gum.podložkou a deliacou priečkou
- 1x upevňovací materiál

rozmery Š x H x V mm	Hmotnosť kg	Obj. číslo	
1025 x 340/240 x 1000	20,0	600 99 011.19M	

T 441

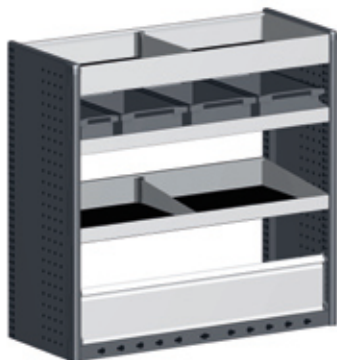

- Pozostáva :
 - bočné diely s ochrannou lištou
 - 1x spodná časť so záklopkou a uchytením na pásy
 - 1x vaňa typ S s gum.podložkou a deliacou priečkou
 - 1x vaňa typ S so 4-mi Vario boxami
 - 1x vaňa typ D s gum.podložkou a deliacou priečkou
 - 1x upevňovací materiál

rozmery Š x H x V mm	Hmotnosť kg	Obj. číslo	
1025 x 440 x 1000	23,0	600 99 012.19M	

T 531

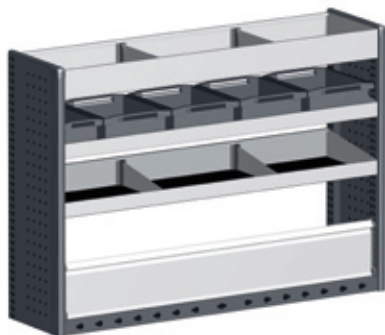

- Pozostáva :
 - bočné diely s ochrannou lištou
 - 1x spodná časť so záklopkou a uchytením na pásy
 - 1x vaňa typ S s gum.podložkou a 2 deliacimi priečkami
 - 1x vaňa typ S s 5-timi Vario boxami
 - 1x vaňa typ D s gum.podložkou a 2 deliacimi priečkami
 - 1x upevňovací materiál

rozmery Š x H x V mm	Hmotnosť kg	Obj. číslo	
1025 x 340 x 900	24,0	600 99 013.19M	

T 532

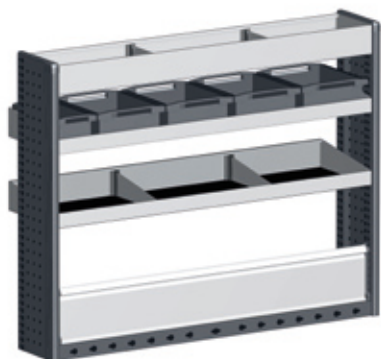

- Pozostáva :
 - bočné diely s ochrannou lištou
 - 1x spodná časť so záklopkou a uchytením na pásy
 - 1x vaňa typ S s gum.podložkou a 2 deliacimi priečkami
 - 1x vaňa typ S s 5-timi Vario boxami
 - 1x vaňa typ D s gum.podložkou a 2 deliacimi priečkami
 - 1x upevňovací materiál

rozmery Š x H x V mm	Hmotnosť kg	Obj. číslo	
1275 x 340/240 x 1000	23,0	600 99 014.19M	

T 541

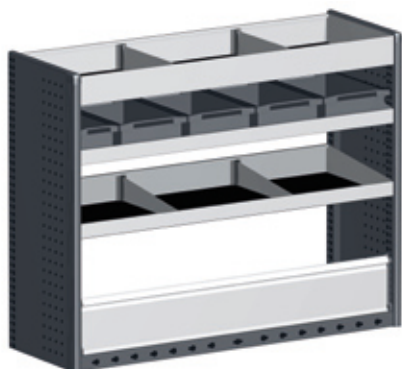

- Pozostáva :
 - bočné diely s ochrannou lištou
 - 1x spodná časť so záklopkou a uchytením na pásy
 - 1x vaňa typ S s gum.podložkou a 2 deliacimi priečkami
 - 1x vaňa typ S s 5-timi Vario boxami
 - 1x vaňa typ D s gum.podložkou a 2 deliacimi priečkami
 - 1x upevňovací materiál

rozmery Š x H x V mm	Hmotnosť kg	Obj. číslo	
1275 x 440 x 1000	30,0	600 99 015.19M	

T 631

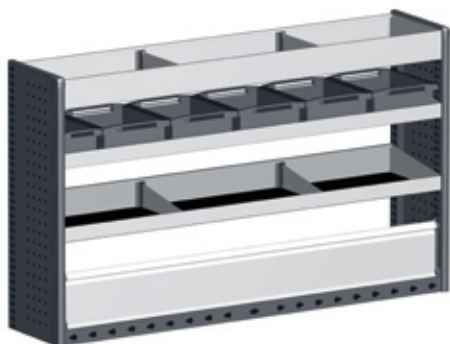

- Pozostáva :
- bočné diely s ochrannou lištou
- 1x spodná časť so záklopkou a uchytením na pásy
- 1x vaňa typ S s gum.podložkou a 2 deliacimi priečkami
- 1x vaňa typ S so 6-timi Vario boxami
- 1x vaňa typ D s gum.podložkou a 2 deliacimi priečkami
- 1x upevňovací materiál

rozmery Š x H x V mm	Hmotnosť kg	Obj. číslo	
1525 x 340 x 900	28,0	600 99 016.19M	

T 641

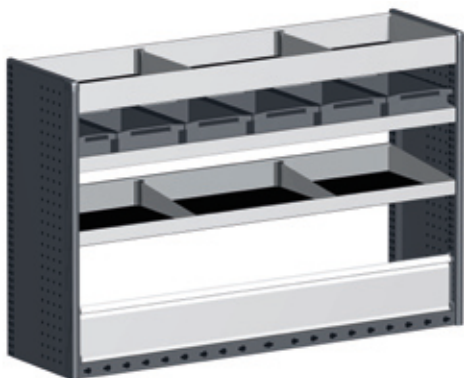

- Pozostáva :
- bočné diely s ochrannou lištou
- 1x spodná časť so záklopkou a uchytením na pásy
- 1x vaňa typ S s gum.podložkou a 2 deliacimi priečkami
- 1x vaňa typ S so 6-timi Vario boxami
- 1x vaňa typ D s gum.podložkou a 2 deliacimi priečkami
- 1x upevňovací materiál

rozmery Š x H x V mm	Hmotnosť kg	Obj. číslo	
1525 x 440 x 1000	33,0	600 99 017.19M	

M 231



- Pozostáva:
 - bočné diely s ochrannou lištou
 - 1x spodná časť so záklopkou a uchytením na pásy
 - 1x vaňa typ S s gum.podložkou a deliacou priečkou
 - 1x výsuvný/prenosný varioSafe s 1 deliacou priečkou
 - 1x vaňa typ D s gum.podložkou a deliacou priečkou
 - 1x upevňovací materiál

rozmery Š x H x V mm	Hmotnosť kg	Obj. číslo	
525 x 340/240 x 900	14,0	600 99 018.19M	

M 331



- Pozostáva :
 - bočné diely s ochrannou lištou
 - 1x spodná časť so záklopkou a uchytením na pásy
 - 2x zásuvky s podložkou, výška 125, 200 mm
 - 2x prenosný plast.kufor varioSort, každý s 15-timi plast.boxami
 - 1x vaňa typ D s gum.podložkou a deliacou priečkou
 - 1x upevňovací materiál

rozmery Š x H x V mm	Hmotnosť kg	Obj. číslo	
775 x 340/240 x 900	25,0	600 99 019.19M	

M 432



- Pozostáva :
 - bočné diely s ochrannou lištou
 - 1x spodná časť so záklopkou a uchytením na pásy
 - 2x zásuvky s gum. podložkou, výška 100, 200 mm
 - 1x záklopková polica s klapkou
 - 1x vaňa typ D s podložkou a deliacou priečkou
 - 1x upevňovací materiál

 **Highlight**

Dodávka
vrátane varioSort kufra.



rozmery Š x H x V mm	Hmotnosť kg	Obj. číslo	
1025 x 340 x 1000	31,0	600 99 043.19M	

M 441



- Pozostáva:
 - bočné diely s ochrannou lištou
 - 1x spodná časť so záklopkou a uchytením na pásy
 - 1x vaňa typ S s podložkou a deliacou priečkou
 - 2x zásuvky s podložkou, výška 100, 125 mm
 - 1x vaňa typ D s podložkou a deliacou priečkou
 - 1x upevňovací materiál

rozmery Š x H x V mm	Hmotnosť kg	Obj. číslo	
1025 x 440 x 1000	31,0	600 99 021.19M	

M 443

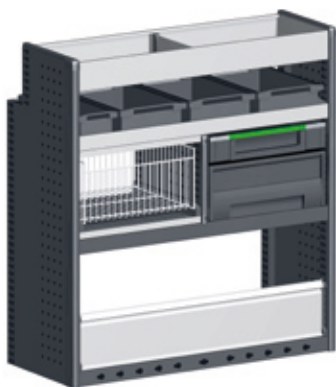

- Pozostáva :
 - bočné diely s ochrannou lištou
 - 1x spodná časť so záklopkou a uchytením na pásy
 - 1x varioCart (kôš) výsuvný/prenosný
 - 1x prenosný plast.kufor varioSort s 20 boxami
 - 1x výsuvný/prenosný varioSafe s 1 deliacou priečkou
 - 1x vaňa typ S so 4 Vario boxami
 - 1x vaňa typ D s podložkou a deliacou priečkou
 - 1x upevňovací materiál

rozмеры Š x H x V mm	Hmotnosť kg	Obj. číslo	
1025 x 440/340 x 1100	35,0	600 99 044.19M	

M 541

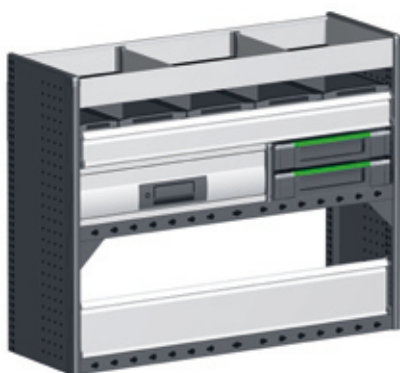

- Pozostáva:
 - bočné diely s ochrannou lištou
 - 1x spodná časť so záklopkou a 2x uchytenie na pásy
 - 1x zásuvka s podložkou, výška 150 mm
 - 2x prenosný plast.kufor varioSort s 20 boxami
 - 1x záklopková polica s klapkou a 5 Vario boxami
 - 1x vaňa typ D s podložkou a 2 deliacimi priečkami
 - 1x upevňovací materiál

rozмеры Š x H x V mm	Hmotnosť kg	Obj. číslo	
1275 x 440 x 1000	46,0	600 99 023.19M	

M 641

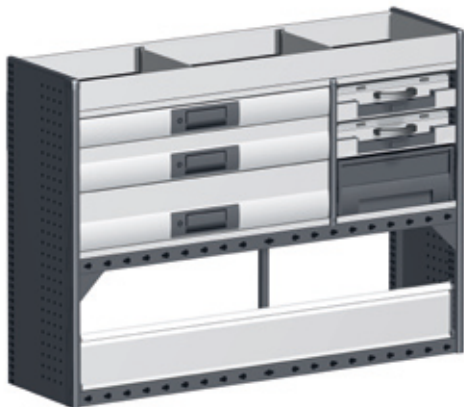

- Pozostáva:
- bočné diely s ochrannou lištou
- 1x spodná časť so záklopkou a 2x uchytenie na pásy
- 3x zásuvky s gum. podložkou, výška 100, 150, 200 mm
- 1x výsuvný/prenosný varioSafe s 1 deliacou priečkou
- 1x kufor varioCase na tablari, výška 83 mm, s členením - 21ks plast.boxov
- 1x kufo varioCase na tablari, výška 83 mm, s deliacimi a zasúvacími priečkami
- 1x vaňa typ D s gum.podložkou a 2 deliacimi priečkami
- 1x upevňovací materiál

rozmery Š x H x V mm	Hmotnosť kg	Obj. číslo	
1525 x 440 x 1100	65,0	600 99 024.19M	

M 643

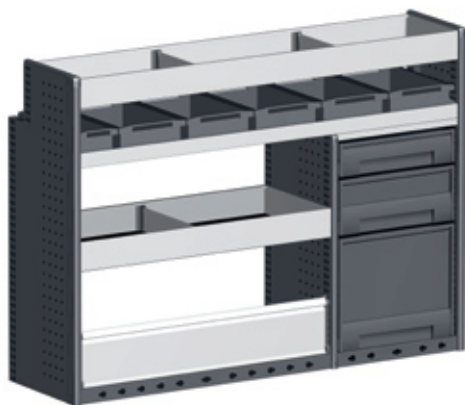

- Pozostáva :
- bočné diely s ochrannou lištou
- 1x spodná časť so záklopkou a uchytením na pásy
- 1x vaňa typ D s gum.podložkou a deliacou priečkou
- 2x výsuvný/prenosný varioSafe, každý s 1 deliacou priečkou výška 115, 190 mm
- 1x výsuvný/prenosný varioSafe, výška 390 mm
- 1x upevňovací materiál

rozmery Š x H x V mm	Hmotnosť kg	Obj. číslo	
1525 x 440/340 x 1100	45,0	600 99 045.19M	

R 341



- Pozostáva :
 - bočné diely s ochrannou lištou
 - 1x spodná časť so záklopkou a 2x uchytenie na pásy
 - 3x zásuvky s gum.podložkou, výška 100, 150, 200 mm prístupné z bočných dverí
 - 1x otváracia skrinka s 1 poličkou
 - 1x vaňa s gum.podložkou a deliacou priečkou
 - 1x upevňovací materiál

rozmery Š x H x V mm	Hmotnosť kg	Obj. číslo	
1025 x 440/340 x 1170	35,00	600 99 026.19M	

R 443



- Pozostáva :
 - bočné diely s ochrannou lištou
 - 1x spodná časť so záklopkou a 2x uchytenie na pásy
 - 3x zásuvky s gum.podložkou, výška 100, 150, 200 mm prístupné z bočných dverí
 - 1x výsuvný/prenosný varioSafe s 1 deliacou priečkou
 - 1x prenosný plast.kufor varioSort s 20 plast.boxami
 - 1x zásuvka s gum.podložkou, výška 150 mm
 - 1x vaňa s gum.podložkou a deliacou priečkou
 - 1x upevňovací materiál

rozmery Š x H x V mm	Hmotnosť kg	Obj. číslo	
1025 x 440 x 1000	46,0	600 99 046.19M	

R 442



- Pozostáva:
 - bočné diely s ochrannou lištou
 - 1x spodná časť so záklopkou a
 - 2x uchytenie na pásy
 - 3x zásuvky s gum.podložkou, výška 100, 150, 200 mm prístupné z bočných dverí
 - 2x prenosný plat.kufor varioSort s 20 plast.boxami
 - 1x vaňa s gum.podložkou a deliacou priečkou
 - 1x upevňovací materiál

rozmery Š x H x V mm	Hmotnosť kg	Obj. číslo	
1025 x 440 x 1000	60,0	600 99 028.19M	

R 541

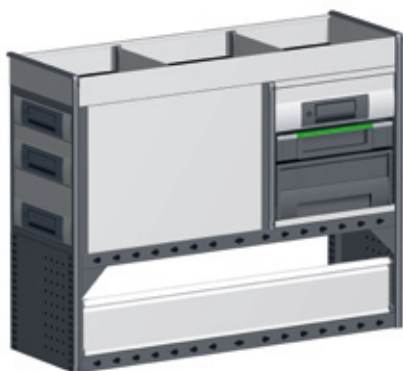

- Pozostáva :
 - bočné diely s ochrannou lištou
 - 1x spodná časť so záklopkou a
 - 2x uchytenie na pásy
 - 3x zásuvky s gum.podložkou, výška 100, 150, 200 mm prístupné z bočných dverí
 - 1x výsuvný/prenosny varioSafe s 1 deliacou priečkou
 - 1x prenosný plast.kufor varioSort s 20 plast.boxami
 - 1x zásuvka s gum.podložkou, výška 150 mm
 - 1x vaňa s gum.podložkou a 2 deliacimi priečkami
 - 1x upevňovací materiál

rozmery Š x H x V mm	Hmotnosť kg	Obj. číslo	
1275 x 440 x 1000	61,0	600 99 029.19M	

R 542

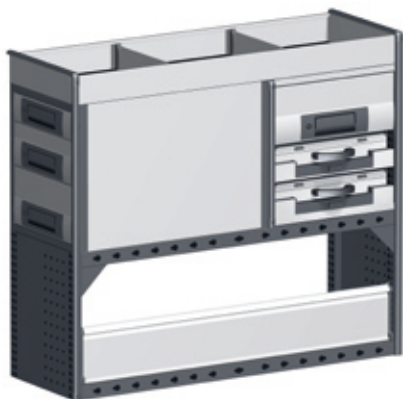

- Pozostáva :
 - bočné diely s ochrannou lištou
 - 1x spodná časť so záklopkou a 2x uchytenie na pásy
 - 3x zásuvky s gum.podložkou, výška 100, 150, 200 mm prístupné z bočných dverí
 - 1x kufor varioCase na tableri, výška 83 mm s členením - 21 ks plast.boxov
 - 1x kufor varioCase na tableri, výška 83 mm s deliacimi a zasúvacími priečkami
 - 1x zásuvka s gum.podložkou, výška 200 mm
 - 1x vaňa s gum.podložkou a 2 deliacimi priečkami
 - 1x upevňovací materiál

rozmery Š x H x V mm	Hmotnosť kg	Obj. číslo	
1275 x 440 x 1100	65,0	600 99 030.19M	

R 641

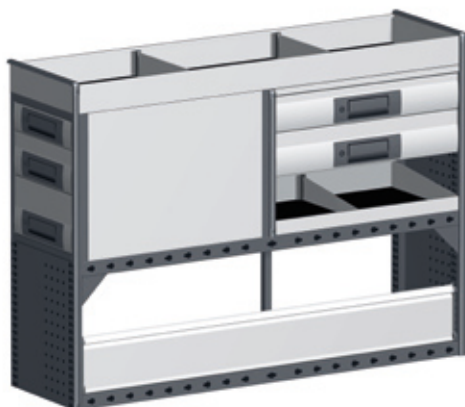

- Pozostáva :
 - bočné diely s ochrannou lištou
 - 1x spodná časť so záklopkou a 2x uchytenie na pásy
 - 3x zásuvky s gum.podložkou, výška 100, 150, 200 mm prístupné z bočných dverí
 - 1x vaňa typ S s gum.podložkou a deliacou priečkou
 - 2x zásuvky s gum.podložkou, výška 125, 150 mm
 - 1x vaňa s gum.podložkou a 2 deliacimi priečkami
 - 1x upevňovací materiál

rozmery Š x H x V mm	Hmotnosť kg	Obj. číslo	
1525 x 440 x 1100	68,0	600 99 031.19M	

L 733



- Pozostáva :
 - bočné diely s ochrannou lištou
 - 1x spodná časť so záklopkou a uchytením na pásy
 - 1x záklopková polica s klapkou, výška 200 mm
 - 1x vaňa typ S so 4-mi Vario boxami
 - 1x uchytenie včítane pásu so svorkovým zámkom
 - 2x zásuvky s gum.podložkou, výška 100, 150 mm
 - 1x záklopková polica s klapkou, výška 125 mm
 - 1x vaňa s gum.podložkou a 2 deliacimi priečkami
 - 1x upevňovací materiál

rozmery Š x H x V mm	Hmotnosť kg	Obj. číslo	
1775 x 340 x 1000	43,0	600 99 047.19M	

L 734



- Pozostáva :
 - bočné diely s ochrannou lištou
 - 1x spodná časť so záklopkou a uchytením na pásy
 - 2x výsuvný/prenosný varioSafe, výška 115 mm, 190 mm
 - 1x vaňa typ S s gum.podložkou a 2 deliacimi priečkami
 - 1x vaňa typ S s 5-mi Vario boxami
 - 1x spodná časť s upín.pásom a svorkovým zámkom
 - 1x uchytenie včítane pásu so svorkovým zámkom
 - 1x prenosný plast.kufor varioSort s 20 plast.boxami
 - 1x vaňa typ S s gum.podložkou a deliacou priečkou
 - 1x vaňa typ D s gum.podložkou a deliacou priečkou
 - 1x upevňovací materiál

rozmery Š x H x V mm	Hmotnosť kg	Obj. číslo	
1775 x 340/240 x 1100	44,0	600 99 048.19M	

L 741



- Pozostáva :
- bočné diely s ochrannou lištou
- 1x spodná časť so záklopkou a uchytením na pásy
- 1x vaňa s 3 Euro boxami
- 1x záklopková polica s klapkou, výška 200 mm
- 1x uchytenie včítane pásu so svorkovým zámkom
- 1x vaňa typ S s gum.podložkou a deliacou priečkou
- 1x polica na boxy so 4-mi Vario boxami
- 1x vaňa typ S so 4-mi Vario boxami
- 2x vaňa typ D s gum.podložkou a deliacou priečkou
- 1x upevňovací materiál

 **Highlight**

Dodávka
vrátane varioSort kufra



rozмеры Š x H x V mm	Hmotnosť kg	Obj. číslo	
1775 x 440/340 x 1100	48,0	600 99 034.19M	

L 832

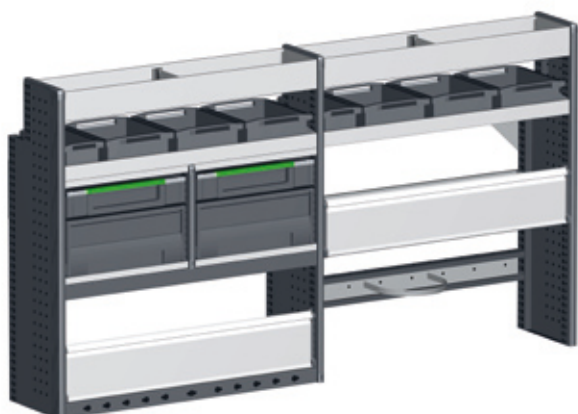

- Pozostáva :
- bočné diely s ochrannou lištou
- 1x spodná časť so záklopkou a uchytením na pásy
- 2x výsuvný/prenosný varioSafe, každý s 1 deliacou priečkou
- 2x prenosný plast.kufor varioSort s 20 plast.boxami
- 2x vaňa typ S so 4-mi Vario boxami
- 2x vaňa typ D s gum.podložkou a deliacou priečkou
- 1x uchytenie včítane pásu so svorkovým zámkom
- 1x záklopková polica s klapkou, výška 200 mm
- 1x upevňovací materiál

rozмеры Š x H x V mm	Hmotnosť kg	Obj. číslo	
2025 x 340/240 x 1100	52,0	600 99 049.19M	

L 841

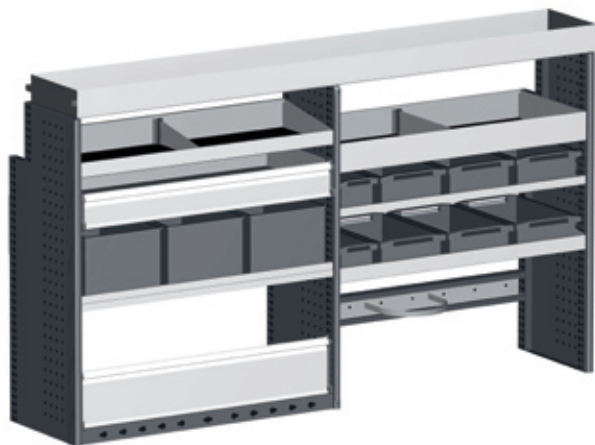

- Pozostáva :
 - bočné diely s ochrannou lištou
 - 1x spodná časť so záklopkou a 2x uchytenie na pásy
 - 3x zásuvky s gum.podložkou, výška 100, 150, 200 mm prístupné z bočných dverí
 - 2x prenosný plast.kufor varioSort s 22 plast.boxami
 - 1x vaňa s gum.podložkou a deliacou priečkou
 - 1x upevňovací materiál

rozmery Š x H x V mm	Hmotnosť kg	Obj. číslo	
2025 x 440/340 x 1200	53,0	600 99 036.19M	

L 941

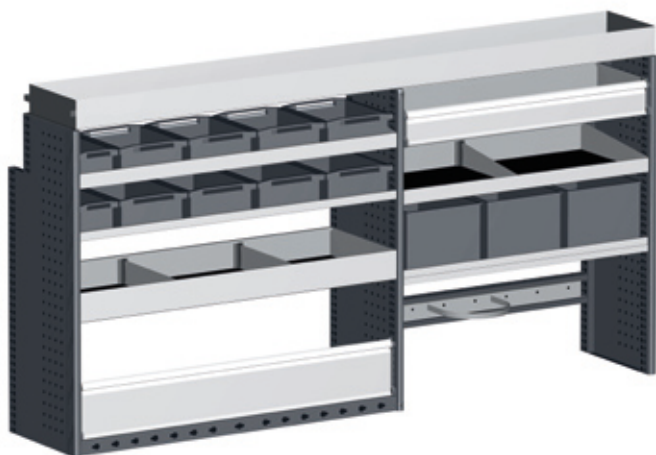

- Pozostáva :
 - bočné diely s ochrannou lištou
 - 1x spodná časť so záklopkou a 2x uchytenie na pásy
 - 3x zásuvky s gum.podložkou, výška 100, 150, 200 mm prístupné z bočných dverí
 - 1x výsuvný/prenosný varioSafe s 1 deliacou priečkou
 - 1x prenosný plast.kufor varioSort s 22 plast.boxami
 - 1x zásuvka s gum.podložkou, výška 150 mm
 - 1x vaňa s gum.podložkou a 2 deliacimi priečkami
 - 1x upevňovací materiál

► **Highlight**

Dodávka
vrátane varioSort kufra



rozmery Š x H x V mm	Hmotnosť kg	Obj. číslo	
2275 x 440/340 x 1200	60,0	600 99 037.19M	

L 943

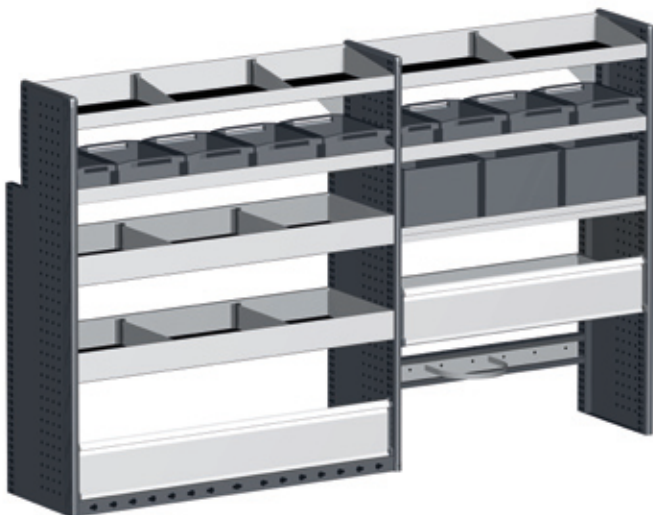

- Pozostáva :
- bočné diely s ochrannou lištou
- 1x spodná časť so záklopkou a uchytením na pásy
- 2x vaňa typ D s gum.podložkou a každá s 2 deliacimi priečkami
- 1x vaňa typ S s 5-mi Vario boxami
- 1x vaňa typ S s gum.podložkou a deliacou priečkou
- 1x uchytenie včítane pásu so svorkovým zámkom
- 1x záklopková polica, výška 200 mm
- 1x vaňa s 3 Euro boxami
- 1x vaňa typ S so 4-mi Vario boxami
- 1x vaňa typ S s gum.podložkou a deliacou priečkou
- 1x upevňovací materiál

rozmery Š x H x V mm	Hmotnosť kg	Obj. číslo
2275 x 440/340 x 1400	62,0	600 99 050.19M





Citroën

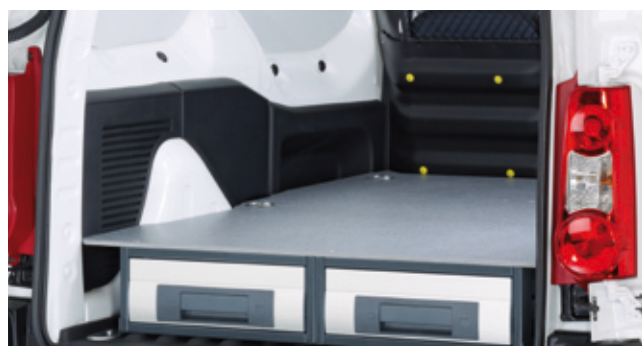

- krycia doska a upevňovacia sada
- teleskopické kolajnice, 75% výsuv
- nosnosť zásuvky 70 kg
- včít. gumenej podložky do zásuvky

pre vozidlo	rok výroby od	rázvor mm	počet zadných zásuviek rozmery Š x H x V mm	počet bočných zásuviek rozmery Š x H x V mm	hmotnosť kg	Obj. číslo	
Nemo	2008	2513	1x 1025 x 620 x 150	1x 420 x 1025 x 150	46,9	600 10 068.19V	
Berlingo	2008	2728	2x 520 x 1025 x 150	1x 420 x 1025 x 150	67,7	600 10 066.19V	
Berlingo Maxi	2008	2728	2x 520 x 1025 x 150	1x 420 x 1025 x 150	70,8	600 10 067.19V	

U vozidiel s rôznymi typmi deliacich priečok musí byť pri montáži krycia doska prispôbená (rezné hrany sú označené).

Dacia

- krycia doska a upevňovacia sada
- teleskopické koľajnice, 75% výsuv
- nosnosť zásuvky 70 kg
- včít. gumennej podložky do zásuvky

pre vozidlo	rok výroby od	rázvor mm	počet zadných zásuviek rozmery Š x H x V mm	počet bočných zásuviek rozmery Š x H x V mm	hmotnosť kg	Obj. číslo	
Dokker	2012	2810	2x 520 x 1025 x 150	1x 520 x 1025 x 150	65,2	600 10 093.19V	

Fiat



- krycia doska a upevňovacia sada
- teleskopické koľajnice, 75% výsuv
- nosnosť zásuvky 70 kg
- včít. gumennej podložky do zásuvky

pre vozidlo	rok výroby od	rázvor mm	počet zadných zásuviek rozmery Š x H x V mm	počet bočných zásuviek rozmery Š x H x V mm	hmotnosť kg	Obj. číslo	
Fiorino	2008	2513	1x 1025 x 620 x 150	1x 420 x 1025 x 150	46,9	600 10 068.19V	
Doblò*	2010	2755	2x 520 x 1025 x 150	1x 520 x 1025 x 150	72,6	600 10 052.19V	
			2x 520 x 1025 x 300	1x 420 x 1025 x 300	71,8	600 10 053.19V	
			2x 520 x 1025 x 300	2x 420 x 1025 x 150	79,3	600 10 054.19V	
			2x 520 x 1025 x 150 1x 520 x 1025 x 300	1x 420 x 1025 x 300	83,7	600 10 055.19V	
			2x 520 x 1025 x 150 1x 520 x 1025 x 300	2x 420 x 1025 x 150	91,2	600 10 056.19V	
			4x 520 x 1025 x 150	1x 420 x 1025 x 300	95,6	600 10 057.19V	
			4x 520 x 1025 x 150	2x 420 x 1025 x 150	103,1	600 10 058.19V	
Doblò Maxi*	2010	3105	2x 520 x 1025 x 150	1x 520 x 1025 x 150	77,5	600 10 059.19V	
			2x 520 x 1025 x 300	1x 420 x 1025 x 300	78,5	600 10 060.19V	
			2x 520 x 1025 x 300	2x 420 x 1025 x 150	86,0	600 10 061.19V	
			2x 520 x 1025 x 150 1x 520 x 1025 x 300	1x 420 x 1025 x 300	90,5	600 10 062.19V	
			2x 520 x 1025 x 150 1x 520 x 1025 x 300	2x 420 x 1025 x 150	98,0	600 10 063.19V	
			4x 520 x 1025 x 150	1x 420 x 1025 x 300	102,5	600 10 064.19V	
			4x 520 x 1025 x 150	2x 420 x 1025 x 150	110,0	600 10 065.19V	

U vozidiel s rôznymi typmi deliacich priečok musí byť pri montáži krycia doska prispôsobená (rezné hrany sú označené).

*U vozidiel s výklopnými zadnými dverami sa musia moduly navýšiť.

Ford



- krycia doska a upevňovacia sada
- teleskopické kolajnice, 75% výsuv
- nosnosť zásuvky 70 kg
- včít. gumennej podložky do zásuvky

pre vozidlo	rok výroby	rázvor mm	počet zadných zásuviek rozmery Š x H x V mm	počet bočných zásuviek rozmery Š x H x V mm	hmotnosť kg	Obj. číslo	
Transit Connect	2003	2664	2x 520 x 1025 x 150	1x 420 x 1025 x 150	66,0	600 10 024.19V	
			2x 520 x 1025 x 300	1x 420 x 1025 x 300	70,7	600 10 025.19V	
			2x 520 x 1025 x 300	2x 420 x 1025 x 150	78,2	600 10 026.19V	
			2x 520 x 1025 x 150 1x 520 x 1025 x 300	1x 420 x 1025 x 300	82,6	600 10 027.19V	
			2x 520 x 1025 x 150 1x 520 x 1025 x 300	2x 420 x 1025 x 150	90,0	600 10 028.19V	
			4x 520 x 1025 x 150	1x 420 x 1025 x 300	94,5	600 10 029.19V	
			4x 520 x 1025 x 150	2x 420 x 1025 x 150	102,0	600 10 030.19V	
Transit Connect	2003	2912	2x 520 x 1025 x 150	1x 520 x 1025 x 150	74,5	600 10 031.19V	
			2x 520 x 1025 x 300	1x 520 x 1025 x 300	79,8	600 10 032.19V	
			2x 520 x 1025 x 300	2x 520 x 1025 x 150	91,7	600 10 033.19V	
			2x 520 x 1025 x 150 1x 520 x 1025 x 300	1x 520 x 1025 x 300	91,7	600 10 034.19V	
			2x 520 x 1025 x 150	2x 520 x 1025 x 150	103,6	600 10 035.19V	
			1x 520 x 1025 x 300				
			4x 520 x 1025 x 150	1x 520 x 1025 x 300	103,6	600 10 036.19V	
			4x 520 x 1025 x 150	2x 520 x 1025 x 150	115,5	600 10 037.19V	

U vozidiel s rôznymi typmi deliacich priečok musí byť pri montáži krycia doska prispôbena (rezné hrany sú označené).

Mercedes-Benz



- krycia doska a upevňovacia sada
- teleskopické koľajnice, 75% výsuv
- nosnosť zásuvky 70 kg
- včít. gumenej podložky do zásuvky

pre vozidlo	rok výroby od	rázvor mm	počet zadných zásuviek rozmery Š x H x V mm	počet bočných zásuviek rozmery Š x H x V mm	hmotnosť kg	Obj. číslo	
Citan	2012	2697	2x 520 x 1025 x 150	1x 420 x 1025 x 150	65,8	600 10 094.19V	
			2x 520 x 1025 x 300	1x 420 x 1025 x 300	70,5	600 10 095.19V	
			2x 520 x 1025 x 300	2x 420 x 1025 x 150	78,0	600 10 096.19V	
			2x 520 x 1025 x 150 1x 520 x 1025 x 300	1x 420 x 1025 x 300	81,1	600 10 097.19V	
			2x 520 x 1025 x 150 1x 520 x 1025 x 300	2x 420 x 1025 x 150	89,9	600 10 098.19V	
			4x 520 x 1025 x 150	1x 420 x 1025 x 300	94,3	600 10 099.19V	
			4x 520 x 1025 x 150	2x 420 x 1025 x 150	101,8	600 10 100.19V	
			Citan	2012	3081	2x 520 x 1025 x 150	1x 420 x 1025 x 150
			2x 520 x 1025 x 300	1x 420 x 1025 x 300	76,5	600 10 102.19V	
			2x 520 x 1025 x 300	2x 420 x 1025 x 150	84,0	600 10 103.19V	
			2x 520 x 1025 x 150 1x 520 x 1025 x 300	1x 420 x 1025 x 300	88,4	600 10 104.19V	
			2x 520 x 1025 x 150 1x 520 x 1025 x 300	2x 420 x 1025 x 150	95,9	600 10 105.19V	
			4x 520 x 1025 x 150	1x 420 x 1025 x 300	100,3	600 10 106.19V	
			4x 520 x 1025 x 150	2x 420 x 1025 x 150	107,8	600 10 107.19V	

U vozidiel s rôznymi typmi deliacich priečok musí byť pri montáži krycia doska prispôbená (rezné hrany sú označené).

bott vario | Spodný zásuvkový modul

Opel



- krycia doska a upevňovacia sada
- teleskopické koľajnice, 75% výsuv
- nosnosť zásuvky 70 kg
- včít. gumennej podložky do zásuvky

pre vozidlo	rok výroby od	rázvor mm	počet zadných zásuviek rozmery Š x H x V mm	počet bočných zásuviek rozmery Š x H x V mm	hmotnosť kg	Obj. číslo
Combo*	2011	2755	2x 520 x 1025 x 150	1x 520 x 1025 x 150	72,6	600 10 052.19V
			2x 520 x 1025 x 300	1x 420 x 1025 x 300	71,8	600 10 053.19V
			2x 520 x 1025 x 300	2x 420 x 1025 x 150	79,3	600 10 054.19V
			2x 520 x 1025 x 150 1x 520 x 1025 x 300	1x 420 x 1025 x 300	83,7	600 10 055.19V
			2x 520 x 1025 x 150 1x 520 x 1025 x 300	2x 420 x 1025 x 150	91,2	600 10 056.19V
			4x 520 x 1025 x 150	1x 420 x 1025 x 300	95,6	600 10 057.19V
			4x 520 x 1025 x 150	2x 420 x 1025 x 150	103,1	600 10 058.19V
			Combo*	2011	3105	2x 520 x 1025 x 150
2x 520 x 1025 x 300	1x 420 x 1025 x 300	78,5	600 10 060.19V			
2x 520 x 1025 x 300	2x 420 x 1025 x 150	86,0	600 10 061.19V			
2x 520 x 1025 x 150 1x 520 x 1025 x 300	1x 420 x 1025 x 300	90,5	600 10 062.19V			
2x 520 x 1025 x 150 1x 520 x 1025 x 300	2x 420 x 1025 x 150	98,0	600 10 063.19V			
4x 520 x 1025 x 150	1x 420 x 1025 x 300	102,5	600 10 064.19V			
4x 520 x 1025 x 150	2x 420 x 1025 x 150	110,0	600 10 065.19V			

U vozidiel s rôznymi typmi deliacich priečok musí byť pri montáži krycia doska prispôbená (rezné hrany sú označené).

*U vozidiel s výklopnými zadnými dverami sa musia moduly navýšiť.



Peugeot

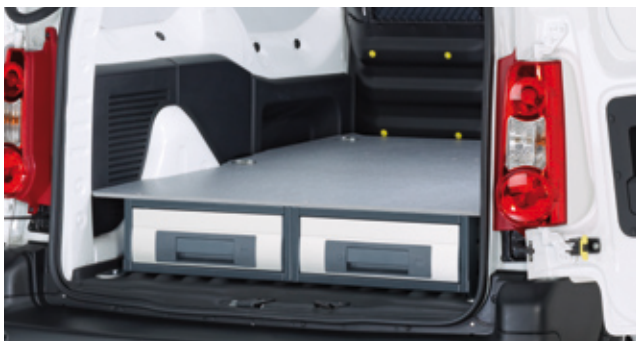

- krycia doska a upevňovacia sada
- teleskopické koľajnice, 75% výsuv
- nosnosť zásuvky 70 kg
- včít. gumennej podložky do zásuvky

pre vozidlo	rok výroby od	rázvor mm	počet zadných zásuviek rozmery Š x H x V mm	počet bočných zásuviek rozmery Š x H x V mm	hmotnosť kg	Obj. číslo	
Bipper	2008	2513	1x 1025 x 620 x 150	1x 420 x 1025 x 150	46,9	600 10 068.19V	
Partner	2008	2728	2x 520 x 1025 x 150	1x 420 x 1025 x 150	67,7	600 10 066.19V	
Partner Maxi	2008	2728	2x 520 x 1025 x 150	1x 420 x 1025 x 150	70,8	600 10 067.19V	

U vozidiel s rôznymi typmi deliacich priečok musí byť pri montáži krycia doska prispôbena (rezné hrany sú označené).

Renault



- krycia doska a upevňovacia sada
- teleskopické koľajnice, 75% výsuv
- nosnosť zásuvky 70 kg
- včít. gumennej podložky do zásuvky

pre vozidlo	rok výroby od	rázvor mm	počet zadných zásuviek rozmery Š x H x V mm	počet bočných zásuviek rozmery Š x H x V mm	hmotnosť kg	Obj. číslo	
Kangoo	2008	2697	2x 520 x 1025 x 150	1x 420 x 1025 x 150	65,8	600 10 009.19V	
			2x 520 x 1025 x 300	1x 420 x 1025 x 300	70,5	600 10 010.19V	
			2x 520 x 1025 x 300	2x 420 x 1025 x 150	78,0	600 10 011.19V	
			2x 520 x 1025 x 150 1x 520 x 1025 x 300	1x 420 x 1025 x 300	81,1	600 10 012.19V	
			2x 520 x 1025 x 150 1x 520 x 1025 x 300	2x 420 x 1025 x 150	89,9	600 10 013.19V	
			4x 520 x 1025 x 150	1x 420 x 1025 x 300	94,3	600 10 014.19V	
			4x 520 x 1025 x 150	2x 420 x 1025 x 150	101,8	600 10 015.19V	
			Kangoo Maxi	2010	3081	2x 520 x 1025 x 150	1x 420 x 1025 x 150
			2x 520 x 1025 x 300	1x 420 x 1025 x 300	76,5	600 10 017.19V	
			2x 520 x 1025 x 300	2x 420 x 1025 x 150	84,0	600 10 018.19V	
			2x 520 x 1025 x 150 1x 520 x 1025 x 300	1x 420 x 1025 x 300	88,4	600 10 019.19V	
			2x 520 x 1025 x 150 1x 520 x 1025 x 300	2x 420 x 1025 x 150	95,9	600 10 020.19V	
			4x 520 x 1025 x 150	1x 420 x 1025 x 300	100,3	600 10 021.19V	
			4x 520 x 1025 x 150	2x 420 x 1025 x 150	107,8	600 10 022.19V	

U vozidiel s rôznymi typmi deliacich priečok musí byť pri montáži krycia doska prispôbena (rezné hrany sú označené).

Volkswagen



- krycia doska a upevňovacia sada
- teleskopické koľajnice, 75% výsuv
- nosnosť zásuvky 70 kg
- medzi zásuvkami spodného zásuvkového modulu sa nachádza priestor s klapkou na dlhé diely
- je nutná zástavba Hartopom, pretože komponenty spodných zásuvkových modulov nie sú odolné proti poveternostným vplyvom
- včít. gumenej podložky do zásuvky

pre vozidlo	rok výroby od	rázvor mm	počet zadných zásuviek rozmery Š x H x V mm	hmotnosť kg	Obj. číslo
VW Amarok dvojité kabína s hartopom	2010	3095	2x 525 x 1275 x 150	89,5	600 10 089.19V
			2x 525 x 1275 x 300	105,5	600 10 090.19V

► Highlight

Dodávka vrátane varioSort kufra.



Volkswagen



- krycia doska a upevňovacia sada
- teleskopické koľajnice, 75% výsuv
- nosnosť zásuvky 70 kg
- včít. gumennej podložky do zásuvky

pre vozidlo	rok výroby od	rázvor mm	počet zadných zásuviek rozmery Š x H x V mm	počet bočných zásuviek rozmery Š x H x V mm	hmotnosť kg	Obj. číslo	
Caddy	2003	2682	2x 520 x 1025 x 150	1x 520 x 1025 x 150	73,7	600 10 038.19V	
			2x 520 x 1025 x 300	1x 520 x 1025 x 300	79,5	600 10 039.19V	
			2x 520 x 1025 x 300	2x 520 x 1025 x 150	91,3	600 10 040.19V	
			2x 520 x 1025 x 300 2x 520 x 1025 x 150	2x 520 x 1025 x 300	91,3	600 10 041.19V	
			2x 520 x 1025 x 150 1x 520 x 1025 x 300	2x 520 x 1025 x 150	103,2	600 10 042.19V	
			4x 520 x 1025 x 150	1x 520 x 1025 x 300	103,2	600 10 043.19V	
			4x 520 x 1025 x 150	2x 520 x 1025 x 150	115,2	600 10 044.19V	
			Caddy Maxi	2007	3000	2x 520 x 1025 x 150	1x 520 x 1025 x 150
			2x 520 x 1025 x 300	1x 520 x 1025 x 300	87,3	600 10 046.19V	
			2x 520 x 1025 x 300	2x 520 x 1025 x 150	103,4	600 10 047.19V	
			2x 520 x 1025 x 150 1x 520 x 1025 x 300	1x 520 x 1025 x 300	103,4	600 10 048.19V	
			2x 520 x 1025 x 150 1x 520 x 1025 x 300	2x 520 x 1025 x 150	115,3	600 10 049.19V	
			4x 520 x 1025 x 150	1x 520 x 1025 x 300	115,3	600 10 050.19V	
			4x 520 x 1025 x 150	2x 520 x 1025 x 150	127,2	600 10 051.19V	
Caddy Life*	2003	2682	2x 520 x 775 x 150			600 10 091.19V	
Caddy Maxi Life*	2007	3000	2x 520 x 1025 x 150			600 10 092.19V	

* s 2 integrovanými pridržiavacími lištami v krycej doske je možné umiestniť varioCar

Montážny rám



- pre inštaláciu do zadnej časti vozidla, slúži na upevnenie vysokozáťažových výsuvov
- oceľový plech s práškovým nástrekom
- Farba: antracitová šedá (RAL 7016)
- včít. upevňovacieho materiálu na umiestnenie do vozidla
- včít. upevňovacieho materiálu pre vysokozáťažový výsuv

Typ vozidla	pre vysokozáťažový výsuv rozmery Š x H x V mm	Obj. číslo	
Audi A4 od 03/08, rázvor 2808 mm	900 x 900 x 96	619 03 041.19V	
BMW 3-dverové od 09/05, rázvor 2760 mm	775 x 775 x 96	619 03 052.19V	
Ford S-Max odb 03/08, rázvor 2808 mm	900 x 900 x 96	619 03 019.19V	
Mercedes C-Klasse/T-Model od 07/11, rázvor 2760 mm	900 x 900 x 96	619 03 055.19V	
Mercedes E-Klasse/T-Model od 07/11, rázvor 2760 mm	900 x 900 x 96	619 03 045.19V	
Opel Astra Sports Tourer od 11/10, rázvor 2685 mm	900 x 900 x 96	619 03 022.19V	
Opel Insignia Sports Tourer od 04/09, rázvor 2737 mm	900 x 900 x 96	619 03 025.19V	
Opel Zafira Tourer od 01/12, rázvor 2760 mm	900 x 900 x 96	619 03 032.19V	
Seat Alhambra od 10/00, rázvor 2920 mm	900 x 900 x 96	619 03 059.19V	
Renault Mégane Grandtour od 06/09, rázvor 2703 mm	900 x 900 x 96	619 03 035.19V	
Volkswagen Caddy Kombi od 02/04, rázvor 2681 mm	900 x 900 x 96	619 03 016.19V	
Volkswagen Golf Variant od 05/09, rázvor 2578 mm	900 x 900 x 96	619 03 038.19V	
Volkswagen Passat od 11/10, rázvor 2712 mm	900 x 900 x 96	619 03 013.19V	
Volkswagen Sharan od 09/10, rázvor 2919 mm	900 x 900 x 96	619 03 028.19V	
Volkswagen Tiguan od 11/11, rázvor 2604 mm	900 x 900 x 96	619 03 048.19V	
Volkswagen Touran od 09/10, rázvor 2678 mm	900 x 900 x 96	619 03 008.19V	

Vysoko záťažový výsuv s upevňovacími bodmi



- automatická aktivácia zámku pri zasunutí výsuvu, bezpečná prevádzka
- zaistenie vo vysunutej polohe, bezpečná nakládka a vykládka
- teleskopický výsuv, jednoduchá manipulácia
- nosnosť: 180 kg, vysoká dynamická záťaž
- so 4 upevňovacími okami v rohoch, stabilné upevňovacie body pre použitie popruhov



rozmery Š x H x V mm	skut. rozmery ca. Š x H mm	výsuv mm	hmotnosť kg	Obj. číslo	
525 x 775 x 96	463 x 771	550	12,2	612 20 008.19V	
525 x 1040 x 96	463 x 1036	730	16,2	612 20 010.19V	
525 x 1275 x 96	463 x 1271	890	18,2	612 20 012.19V	
775 x 775 x 96	713 x 771	550	16,2	612 20 014.19V	
775 x 1040 x 96	713 x 1036	730	19,2	612 20 016.19V	
900 x 900 x 96	899 x 901	630	20,2	612 20 018.19V	
1025 x 775 x 96	963 x 771	550	19,2	612 20 020.19V	

Vysoko záťažový výsuv s multiplex doskou



- pracovná doska - multiplex 30 mm
- nosnosť: 180 kg
- zaistenie proti svojvoľnému vysunutiu

rozmery Š x H x V mm	výsuv mm	hmotnosť kg	Obj. číslo	
620 x 1000 x 120	960	48	112 20 029	

Podlahová doska varioCar

- podlahová doska s plast. povrchom vč. 2 vodiacích líšt a 2 upevň. pásov so svorkovým zámkom
- farba: čierna
- dĺžka pásu 2500 mm
- dĺžka pevného konca 130 mm
- upevnenie 4 pásmi so svorkovým zámkom na upevňovacie body vo vozidle

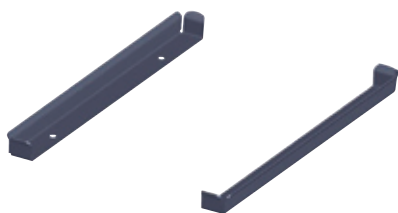

Vozidlo	Rok výroby	Hmotnosť kg	Obj. číslo
Audi A4 Avant	od 03/08	7,6	619 03 042.10V
BMW 3er Touring	od 09/05	8,8	619 03 053.10V
Ford S-Max	od 04/06	7,9	619 03 020.10V
Ford Focus Turnier	od 02/11	8,4	619 03 043.10V
Mercedes Benz C-Klasse/T-Modell	od 07/11	9,6	619 03 056.10V
Mercedes Benz E-Klasse/T-Modell	od 08/09	9,6	619 03 046.10V
Opel Astra Sports Tourer	od 11/10	7,4	619 03 023.10V
Opel Insignia Sports Tourer	od 04/09	8,0	619 03 026.10V
Opel Zafira Tourer	od 01/12	8,0	619 03 033.10V
Renault Mégane Grandtour	od 06/09	7,5	619 03 036.10V
Seat Alhambra	od 10/10	8,6	619 03 060.10V
Seat Exeo ST	od 08/09	7,7	619 03 057.10V
Volkswagen Caddy Kombi	od 02/04	7,9	619 03 017.10V
Volkswagen Golf Variant	od 05/09	8,0	619 03 039.10V
Volkswagen Passat Variant	od 11/10	8,4	619 03 014.10V
Volkswagen Sharan	od 09/10	8,6	619 03 029.10V
Volkswagen Tiguan	od 11/11	6,8	619 03 049.10V
Volkswagen Touran	od 09/10	8,1	619 03 009.10V

Upevňovacia lišta pre 1x varioSafe kufor na podlahovú dosku

- pre montáž na podlahovú dosku
- lakovaná ocel
- farba: antracitová sivá (RAL7016)

Označenie	Vhodné pre vozidlo	Rozmery Š x H x V mm	Obj. číslo
Upevňovacia lišta pre 1x varioSafe kufor, Syst. hĺbka 340 mm	všetky typy	29 x 331 x 22,5	619 03 010.19V

Vodiace lišty pre 4 varioSafe kufre na podlahovú dosku

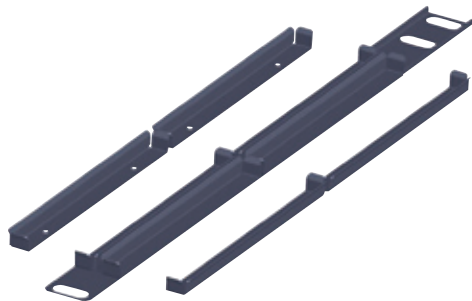

- pre montáž na podlahovú dosku
- lakovaná ocel
- farba: antracitová sivá (RAL7016)
- včítane 2 x úchyt pre rýchlu výmenu stredovej lišty
- pre vozidla skupina 1: Audi A4 Avant, Ford S-Max, Ford Focus Turnier, Mercedes Benz C-Klasse/T-Modell, Mercedes Benz E-Klasse/T-Modell, Opel Astra Sports Tourer, Opel Insignia Sports Tourer, Seat Alhambra, Seat Exeo ST, VW Caddy Kombi, VW Golf Variant, VW Passat Variant, VW Sharan, VW Touran
- pre vozidla skupina 2: BMW 3 Touring, Opel Zafira, Renault Mégane Grandtour, VW Tiguan

Označenie	Systémová hĺbka mm	Vhodné pre vozidlo	Rozmery Š x H x V mm	Obj. číslo
Upevňovacie lišty pre 4x varioSafe kufror	340	Skupina 1	60 x 890 x 25	619 03 011.19V
Upevňovacie lišty pre 4x varioSafe kufror	340	Skupina 2	60 x 780 x 25	619 03 030.19V



Nosič nákladu pre Renault Twizy



Nosič nákladu pre Renault Twizy

nove



- na prepravu nákladu ako napr. bott hliníkový box
- včít. 2 ks svorkových popruhov - 2000 mm
- nosnosť: 35 kg
- max. výška nákladu 410 cm
- včít. držiaku ŠPZ-ky, blinkrov, montážneho materiálu, káblov a návodu na inštaláciu
- certifikový TÜV
- včít. ABE, nie je nutná žiadna registrácia

rozmery Š x H x V mm	pre box Š x H x V mm	Obj. číslo	
960 x 660 x 400	800 x 550 x 400	635 02 040.63V	

Info bott hliníkový kufor nájdete na str. 251



Sortiment vario boxov



- farba: antracitová šedá (RAL 7016)
- výška 110 mm
- deliaci sortiment do S-vaní, D-vaní, kombin.vaní a záklopkových políc

šírka 525 mm			
hĺbka mm	počet boxov Š x H mm	Obj. číslo	
340	3x 150 x 293	630 20 082.19V	
440	3x 150 x 393	630 20 083.19V	
540	3x 150 x 493	630 20 084.19V	

šírka 1025 mm			
hĺbka mm	počet boxov Š x H mm	Obj. číslo	
340	1x 150 x 293 3x 260 x 293	630 20 091.19V	
440	1x 150 x 393 3x 260 x 393	630 20 092.19V	
540	1x 150 x 493 3x 260 x 493	630 20 093.19V	

šírka 775 mm			
hĺbka mm	počet boxov Š x H mm	Obj. číslo	
340	3x 150 x 293 1x 260 x 293	630 20 085.19V	
340	1x 150 x 293 2x 260 x 293	630 20 086.19V	
440	3x 150 x 393 1x 260 x 393	630 20 087.19V	
440	1x 150 x 393 2x 260 x 393	630 20 088.19V	
540	3x 150 x 493 1x 260 x 493	630 20 089.19V	
540	1x 150 x 493 2x 260 x 493	630 20 090.19V	

šírka 1275 mm			
hĺbka mm	počet boxov Š x H mm	Obj. číslo	
340	1x 150 x 293 4x 260 x 293	630 20 094.19V	
440	1x 150 x 393 4x 260 x 393	630 20 095.19V	
540	1x 150 x 493 4x 260 x 493	630 20 096.19V	

šírka 1525 mm			
hĺbka mm	počet boxov Š x H mm	Obj. číslo	
340	1x 150 x 293 5x 260 x 293	630 20 097.19V	
440	1x 150 x 393 5x 260 x 393	630 20 098.19V	
540	1x 150 x 493 5x 260 x 493	630 20 099.19V	

Sada deliacích priečok



- vhodné do vario boxov
- slúžia na rozdelenie jednotlivých boxov
- 3 x kus pre vario box so šírkou 150 mm
- 5 x kus pre vario box so šírkou 260 mm
- farba: antracitová šedá (RAL 7016)

Obj. číslo

630 01 075.19V



Euroboxy



Euroboxy



- box vhodný pre štandardné rozmery euro paliet
- široké použitie v skladoch, vo výrobe a pri preprave
- rovné steny ponúkajú maximálny objem pri dobrej pevnosti materiálu
- možnosť vrchného prekrytia boxu
- odolný voči mnohým kyselinám a lúhom
- teplotný rozsah: -20 ° C až +60 ° C, krátkodobo do +90 ° C
- materiál: polypropylén
- farba: antracitová šedá

šírka mm	hĺbka mm	výška mm	bal.	Obj. číslo
200	300	145	1	625 10 019.19V
400	300	120	1	625 10 013.19V
		170	1	625 10 020.19V
		220	1	625 10 014.19V
		320	1	625 10 015.19V
Prekrytie pre euro-box (Š 400 x H 300 mm)			3	122 04 064
600	400	120	1	625 10 016.19V
		170	1	625 10 021.19V
		220	1	625 10 017.19V
		320	1	625 10 018.19V
Prekrytie pre euro-box (Š 600 x H 400 mm)			3	122 04 065



Sortiment plastových boxov



- možnosť samostatného vyberania boxov
- farba: sivá (RAL 7011)
- výška 75 mm
- k individuálnemu rozčleneniu zásuviek
- zaoblené rohy pre ľahšiu manipuláciu s malými dielmi

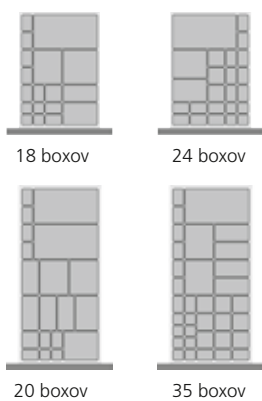

šírka 425 mm			
hĺbka mm	počet boxov	Obj. číslo	
340	18	630 20 035.36V	
440	25	630 20 036.36V	
795	20	630 20 037.36V	
795	35	630 20 038.36V	

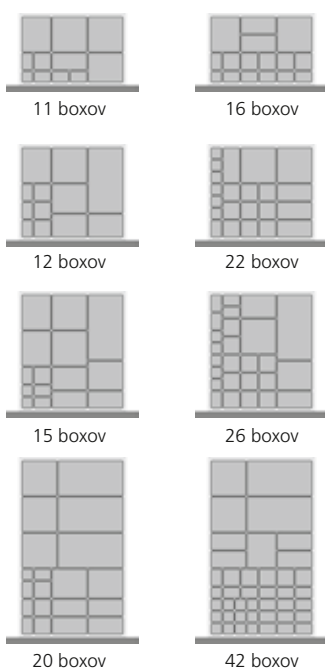

šírka 525 mm			
hĺbka mm	počet boxov	Obj. číslo	
340	11	630 20 041.36V	
340	16	630 20 042.36V	
440	12	630 20 043.36V	
440	22	630 20 044.36V	
540	15	630 20 045.36V	
540	26	630 20 046.36V	
795	20	630 20 047.36V	
795	42	630 20 048.36V	

Sortiment plastových boxov

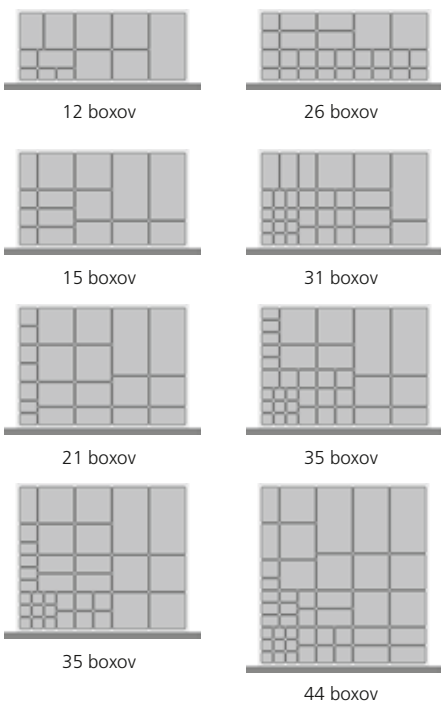

šírka 775 mm			
hĺbka mm	počet boxov	Obj. číslo	
340	12	630 20 051.36V	
340	26	630 20 052.36V	
440	15	630 20 053.36V	
440	31	630 20 054.36V	
540	21	630 20 055.36V	
540	35	630 20 056.36V	
640	35	630 20 057.36V	
795	44	630 20 058.36V	

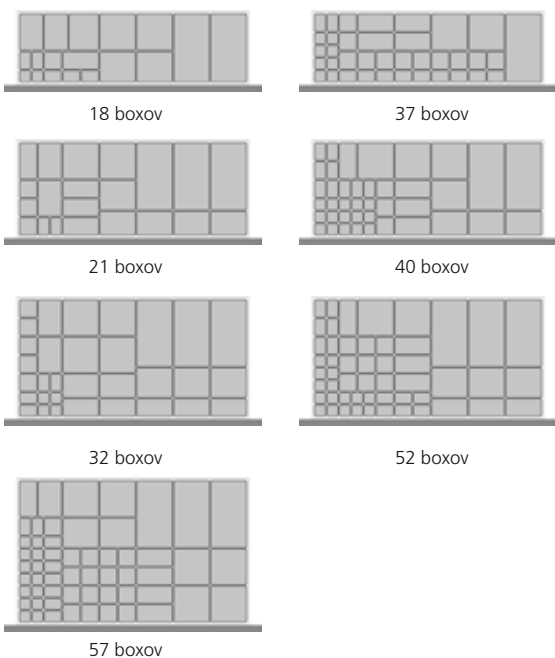

šírka 1025 mm			
hĺbka mm	počet boxov	Obj. číslo	
340	18	630 20 059.36V	
340	37	630 20 060.36V	
440	21	630 20 061.36V	
440	40	630 20 062.36V	
540	32	630 20 063.36V	
540	52	630 20 064.36V	
640	57	630 20 065.36V	

bott vario

Sortiment plastových boxov

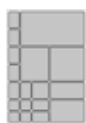

18 boxov

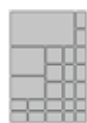

24 boxov

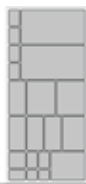

20 boxov



35 boxov



15 boxov

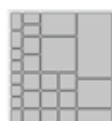

26 boxov



20 boxov

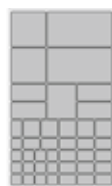

42 boxov

šírka 440 mm - otočená skrinka

hĺbka mm	počet boxov	Obj. číslo	
525	18	630 20 035.36V	
525	24	630 20 036.36V	
775	20	630 20 037.36V	
775	35	630 20 038.36V	

šírka 540 mm - otočená skrinka

hĺbka mm	počet boxov	Obj. číslo	
540	15	630 20 045.36V	
540	26	630 20 046.36V	
795	20	630 20 047.36V	
795	42	630 20 048.36V	

Popisná sada pre plastové boxy



- predlohu k popisovačom bezplatne na stiahnutie najdete na stránke www.bott.de/beschriftungsvorlagen
- včít. 30 držiakov na etikety
- sada pre plastové boxy 10 listov DIN A4 každý so 40 prúžkami

Obj. číslo

630 20 102.90V

Deliace a zasúvacie priečky



- sortiment k rozčleneniu zásuviek
- prírodný hliník
- každá del./-zasúv. priečka vč. 2 držiakov
- výška 75 mm pre zásuvky s výškou 100/125 mm
- výška 125 mm pre zásuvky od výšky 150 mm

Sortiment del./-zasúv.priečok



hĺbka 540 mm

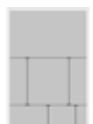

hĺbka 795 mm

hĺbka 1025 mm

pre šírku 425 mm

pre hĺbku mm	výška del.prieč. mm	počet del. a zasúv.priečok	Obj. číslo	
540	75	5	630 20 001.19V	
540	125	5	630 20 002.19V	
795/1025	75	6	630 20 003.19V	
795/1025	125	6	630 20 004.19V	

Sortiment del./-zasúv.priečok



hĺbka 340 mm



hĺbka 440 mm



hĺbka 540 mm

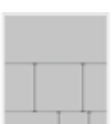

hĺbka 795 mm

hĺbka 1025 mm

pre šírku 525 mm

pre hĺbku mm	výška del.prieč. mm	počet del. a zasúv.priečok	Obj. číslo	
340	75	5	630 20 007.19V	
340	125	5	630 20 008.19V	
440	75	5	630 20 009.19V	
440	125	5	630 20 010.19V	
540	75	5	630 20 011.19V	
540	125	5	630 20 012.19V	
795/1025	75	6	630 20 013.19V	
795/1025	125	6	630 20 014.19V	

Sortiment del./-zasúv.priečok



hĺbka 340 mm



hĺbka 440 mm



hĺbka 540 mm



hĺbka 640 mm

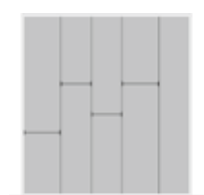

hĺbka 765 mm

pre šírku 775 mm				
pre hĺbku mm	výška del.prieč. mm	počet del. a zasúv.priečok	Obj. číslo	
340	75	9	630 20 017.19V	
340	125	9	630 20 018.19V	
440	75	9	630 20 019.19V	
440	125	9	630 20 020.19V	
540	75	9	630 20 021.19V	
540	125	9	630 20 022.19V	
640	75	9	630 20 023.19V	
640	125	9	630 20 024.19V	
795	75	9	630 20 025.19V	
795	125	9	630 20 026.19V	

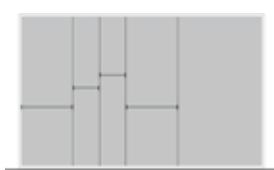

s 8 del. a zasúv.priečkami

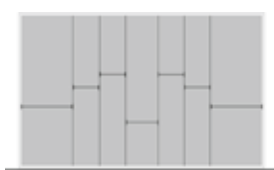

so 14 del. a zasúv.priečkami

pre šírku 1025 mm				
pre hĺbku mm	výška del.prieč. mm	počet del. a zasúv.priečok	Obj. číslo	
340	75	8	630 20 027.19V	
340	125	8	630 20 028.19V	
440	75	8	630 20 029.19V	
440	125	8	630 20 030.19V	
540	75	8	630 20 031.19V	
540	125	8	630 20 032.19V	
640	75	8	630 20 033.19V	
640	125	8	630 20 034.19V	
340	75	14	630 20 129.19V	
340	125	14	630 20 130.19V	
440	75	14	630 20 131.19V	
440	125	14	630 20 132.19V	
540	75	14	630 20 133.19V	
540	125	14	630 20 134.19V	
640	75	14	630 20 135.19V	
640	125	14	630 20 136.19V	

Sortiment del./-zasúv.priečok

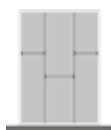

hĺbka 525 mm

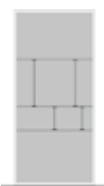

hĺbka 775 mm

pre šírku 440 mm - otočená skrinka

pre hĺbku mm	výška del.prieč. mm	počet del. a zasúv.priečok	Obj. číslo
525	75	5	630 20 001.19V
525	125	5	630 20 002.19V
775	75	6	630 20 003.19V
775	125	6	630 20 004.19V

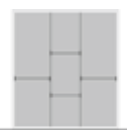

hĺbka 525 mm

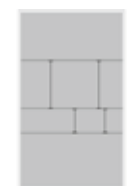

hĺbka 775 mm

pre šírku 540 mm - otočená skrinka

pre hĺbku mm	výška del.prieč. mm	počet del. a zasúv.priečok	Obj. číslo
525	75	5	630 20 011.19V
525	125	5	630 20 012.19V
775	75	6	630 20 013.19V
775	125	6	630 20 014.19V

Doska na písanie



- pre umiestnenie do zásuvky 100 mm
- včít. 3 deliacich priečok
- 11 mm hrubá MDF-doska

pre šírku mm	pre hĺbku mm	Obj. číslo
440*	525	621 01 143.22V
440*	775	621 01 144.22V
525	440	621 01 145.22V
525	540	621 01 146.22V
540*	775	621 01 147.22V
775	440	621 01 148.22V
775	540	621 01 149.22V
1025	440	621 01 150.22V
1025	540	621 01 151.22V

*pre otočenú skrinku

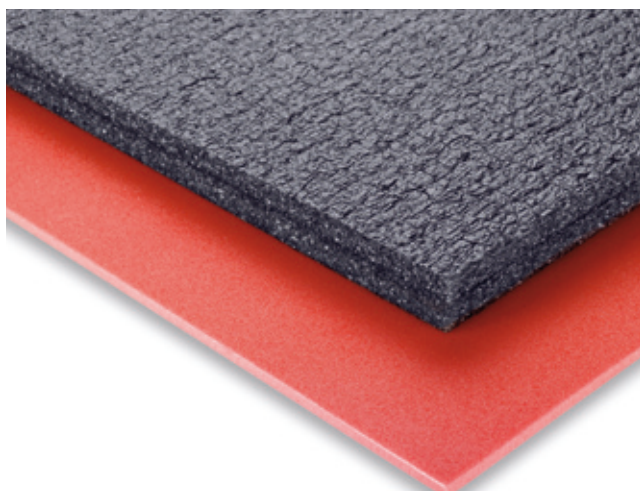
Penová vložka na manuálne vyrezanie

- prehľadne uložené nástroje
- jednoznačne definované miesto skladovaného obsahu
- ihneď viditeľné chýbajúce náradie
- výrezy sú urobené jednoduchým rezacím nástrojom alebo setom nástrojov podľa konkrétnych požiadaviek užívateľa
- možnosť uloženia do rôznych veľkostí zásuvok, odstrihnutím alebo použitím viacerých podložiek
- perfektné použitie v kombinácii s plným výsuvom zásuviek
- materiál/farba:
spodná podl.: PE, hrúbka 5 mm/červená
vrchná podl.: PE 35, hrúbka 22 mm/čierna
- vlastnosti: PE 35 laminovaná, tepelne odolná až do 112°, nehorľavá, odolná voči olejom, benzínu a saponátom, šetrná k životnému prostrediu

rozmery Š x H x V mm	skut.rozmery ca. Š x H mm	hmotnosť kg	Obj. číslo	
525 x 440 x 27	425 x 375	0,1	613 01 119.10V	
525 x 540 x 27	425 x 475	0,2	613 01 120.10V	
775 x 440 x 27	675 x 375	0,2	613 01 121.10V	
775 x 540 x 27	675 x 475	0,3	613 01 122.10V	
1025 x 440 x 27	925 x 375	0,3	613 01 123.10V	
1025 x 540 x 27	925 x 475	0,4	613 01 124.10V	

Sada na manuálne vyrezanie včít. kufra na uloženie

- 3 ks vyrezávací nôž s krytom
1 x šírka 20 mm, 1 x šírka 50 mm
1 x okrúhly, 20 x 20 x 80 mm
- rezačka
- meter

► **Highlight**

Dodávka
vrátane varioSort kufru.

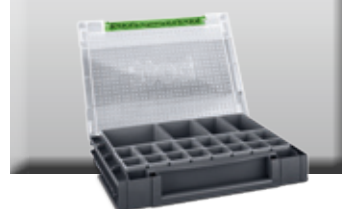

rozmery Š x H x V mm	hmotnosť kg	Obj. číslo	
225 x 170 x 45	0,4	130 17 001.10V	

Závesná registratúra

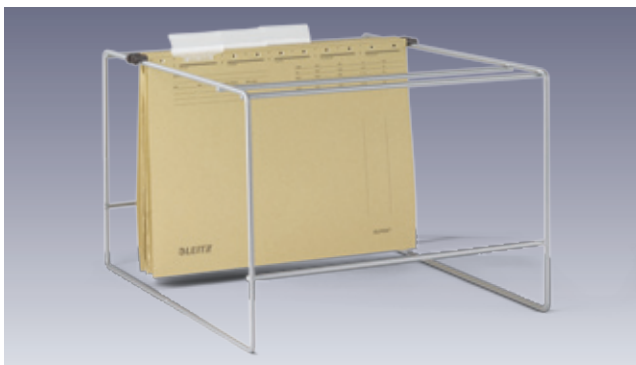

- oceľ s nánosom práškovej farby : biely hliník (RAL 9006)
- na závesné zložky DIN A4
- vhodná do zásuviek s prednou výškou 300 mm
- včít. materiálu na upevnenie do zásuvky
- vhodná pre zásuvky s rozmermi 525 x 440 mm, otočená skrinka 440 x 525 mm

rozmery Š x H x V mm	Obj. číslo
424 x 336 x 245	630 03 001.37V

Vložka na spreje do zásuvky

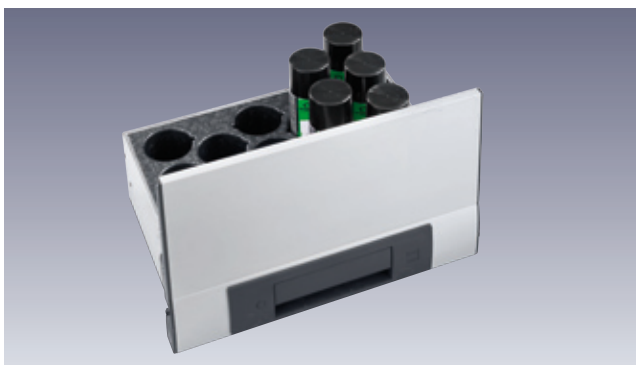

- vhodná pre zásuvku šírky 525 mm
- na umiestnenie 13 sprejov
- antracitová šedá (RAL 7016)

rozmery Š x H x V mm	Obj. číslo
393 x 264 x 130	613 01 127.19V

Vložka na kartuše do zásuvky



- vhodná pre zásuvku šírky 525 mm
- na umiestnenie 24 kartuší
- antracitová šedá (RAL 7016)

rozmery Š x H x V mm	Obj. číslo
393 x 264 x 130	613 01 128.19V

Sklápacia pracovná doska



- slúži na spracovanie materiálov mimo vozidlo
- oceľový plech - pozinkovaný
- pracovná doska: prírodný buk - multiplex, viac vrstvomá, napustená olejom



prevedenie	rozmery Š x H x V mm	Obj. číslo	
včít. otočného taniera a zveráku, šírka čeluste 125 mm	200 x 300 x 900	612 20 006.51V	
včít. zveráku, šírka čeluste 125 mm	200 x 300 x 900	612 20 007.51V	

Výsuvná pracovná doska

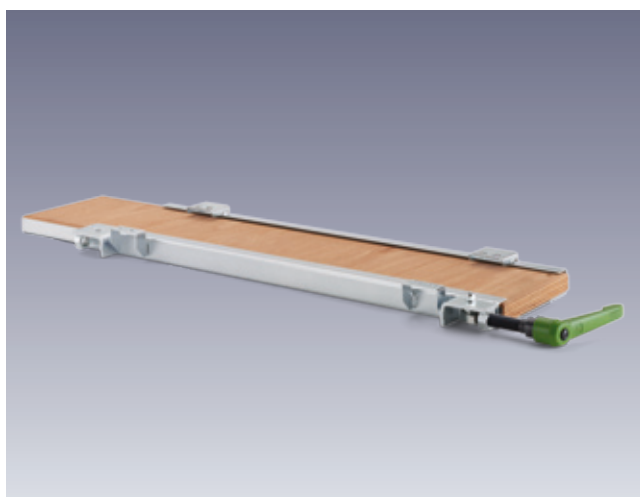

- slúži na spracovanie materiálov mimo vozidlo
- oceľový plech - pozinkovaný
- pracovná doska: prírodný buk - multiplex, viac vrstvomá, napustená olejom



prevedenie	šírka v mm	Obj. číslo	
včít. otočného taniera a zveráku, šírka čeluste 125 mm	775	612 20 004.51V	
včít. otočného taniera a zveráku, šírka čeluste 125 mm	1025	612 20 005.51V	

Vysokozáťažová pracovná doska, sklápacia



- sklápacia vysokozáťažová prac.doska včít. stabilnej a pevnej podpory
- sklápací mechanizmus je podporovaný dvoma plynovými vzperami
- nastaviteľná prac.výška od 775 - 1015 mm
- vhodná pre všetky bott zveráky so šírkou čelustí 175 mm (otočný tanier môže byť použitý iba pri šírke čelustí 150 mm)



rozmery Š x H x V mm	prevedenie	Obj. číslo	
230 x 270 x 1100	vysokozáťaž.prac.doska	612 20 024.51V	
230 x 270 x 1100	včít. otoč.taniera a zveráku S-150	612 20 029.51V	

► Highlight

Dodávka vrátane varioSort kufra.



Podpera pod výsuvnú dosku



- vhodná pre sklápacie a výsuvné pracovné dosky
- nastaviteľná výška od 730 do 1355 mm
- so zabezpečovacou upínacou pákou

výška
mm

730-1355

Obj. číslo

114 25 002

Upínací pás



- k zabezpečeniu podpery
- verzia s dlhým gumovým pásom

prevedenie

krátky gum.pás

dlhý gum.pás

max. rozpätie v mm

25

50

Obj. číslo

630 03 041.51V

630 03 042.51V

Sklápacia stolička



- ocelový plech s práškovým nástrekom
- farba: antracitová šedá (RAL 7016)
- polstrovaný sedák
- výška sedenia od 320 - 435 mm
- automaticky sklopná podpera stoličky
- k montáži na bočný diel alebo na konzolu
- výška sedenia nastaviteľná po 19 mm rástri

rozmery Š x H x V mm	Obj. číslo	
300 x 80 x 650	630 03 002.19V	

Konzola pre skláp. stoličku



- ocelový plech s práškovým nástrekom
- farba: antracitová šedá (RAL 7016)
- k upevneniu sklápajúcej stoličky bez použitia bočného dielu

rozmery Š x H x V mm	Obj. číslo	
236 x 85 x 650	630 03 003.19V	

Dlhá úložná vaňa

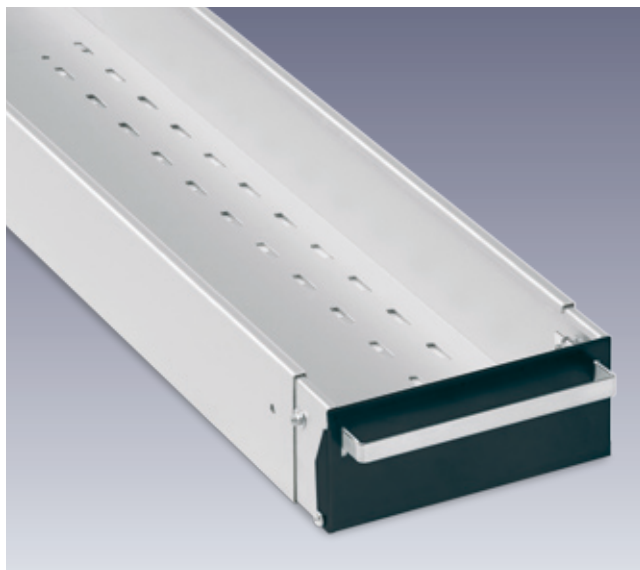

- eloxovaný hliník, nízka hmotnosť, povrchová úprava
- prístup cez sklápaciu klapku
- pohodlné nakladanie a vykladanie zvonku, bez nutnosti vstupovať do vozidla
- výška 100 mm

rozmery Š x H x V mm	Obj. číslo	
1450-2600 x 220	625 33 192.97V	
1450-2600 x 300	625 33 193.97V	
2050-3850 x 220	625 33 202.97V	
2050-3850 x 300	625 33 194.97V	

Navýšenie pre dlhú úlož.vañu



- eloxovaný hliník
- výškovo nastaviteľné od 250 – 425 mm po 25 mm rástri
- pre montáž vane

rozmery Š x H x V mm	Obj. číslo	
25 x 195	635 02 009.97V	

Konzola pre dlhú úlož.vanu

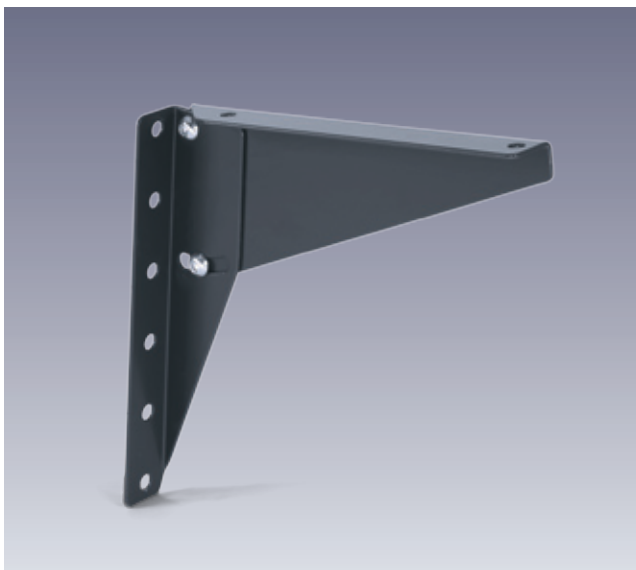

- na upevnenie dlhej úložnej vane na stenu vozidla
- oceľový plech s práškovým nástrekom
- Farba: antracitová šedá (RAL 7016)
- uhol nastavenia od 90° – 112°

rozmery Š x H x V mm	Obj. číslo	
35 x 225 x 250	635 02 010.19V	

Gumová podložka

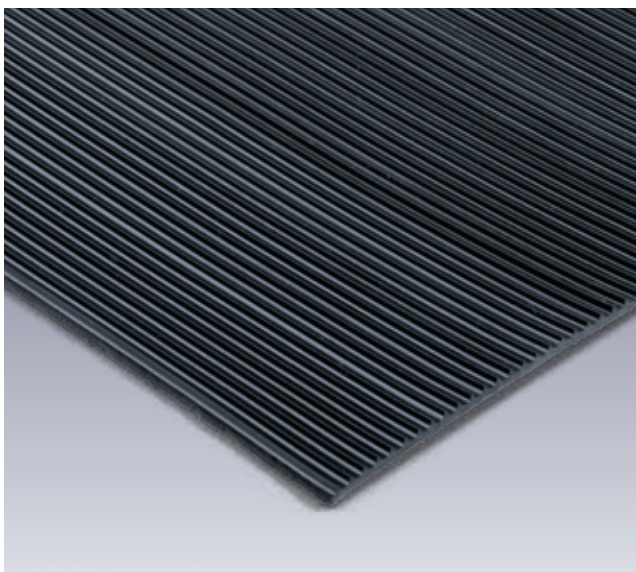

- hrúbka podložky 3 mm

rozmery Š x H x V mm	Obj. číslo	
2595 x 213	613 01 112.10V	
2595 x 293	613 01 113.10V	
3845 x 213	613 01 118.10V	
3845 x 293	613 01 114.10V	

Držiak plynových fliaší

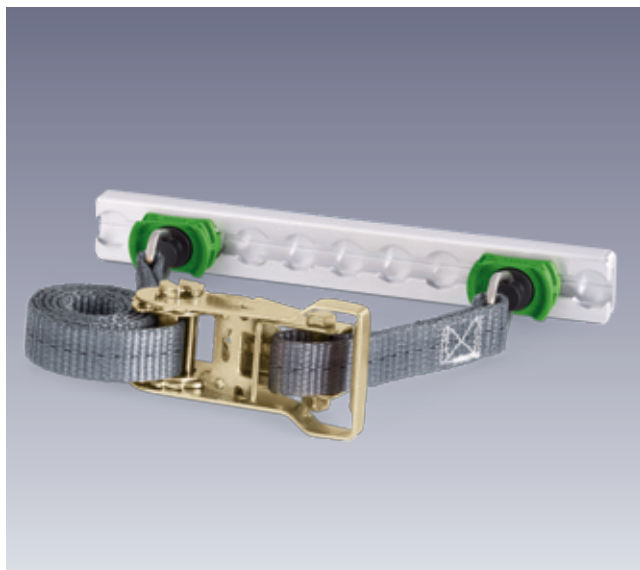

- na bezpečnú prepravu až 2 plynových fliaší
- 2 hliníkové koľajnice
- 2 popruhy s račňovým zámkom
- dĺžka popruhu 1000 mm
- záťaž do 500 daN (kp)

pre hĺbku v mm	dĺžka koľajnice mm	Obj. číslo	
340	250	126 15 008.98V	
440	350	126 15 010.98V	
540	450	126 15 012.98V	

Skríňa na plyn.fliaše



- pre skladovanie a bezpečnú prepravu skvapalneného plynu
- schránka: ocelový plech s práškovým nástrekom, farba: antracitová šedá (RAL 7016)
- otváracie dvere: eloxovaný hliník
- s odvetracími prvkami pre montáž na podlahu vozidla
- dvere skrine s gumovým tesnením
- uzamykateľná

rozmery Š x H x V mm	Obj. číslo	
525 x 440 x 800	600 18 001.97V	

Regál na fľaše



- na prepravu fľaší s technickým plynom
- policia s eloxovaného hliníka včít. gumovej podložky
- bočné diely: oceľový plech s práškovým nástrekom, farba: antracitová šedá (RAL 7016)
- uchytenie fľaší pomocou popruhov s račňovým zámkom

rozmery Š x H x V mm	počet popruhov	Obj. číslo	
1025 x 340 x 900	6	600 99 001.19M	
1275 x 340 x 900	8	600 99 002.19M	

Odvetrávací prvok do steny a strechy vozidla



- odvetranie do strechy a steny vozidla pri preprave fľaší so stlačeným plynom
- plast: čierna farba
- dĺžka otvoru: 76 x 216 mm
- jednoduchá údržba

rozmery
Š x H x V mm

205 x 355 x 50

Obj. číslo

808 33 215.10V



Odvetrávací prvok do podlahy vozidla - štvorec

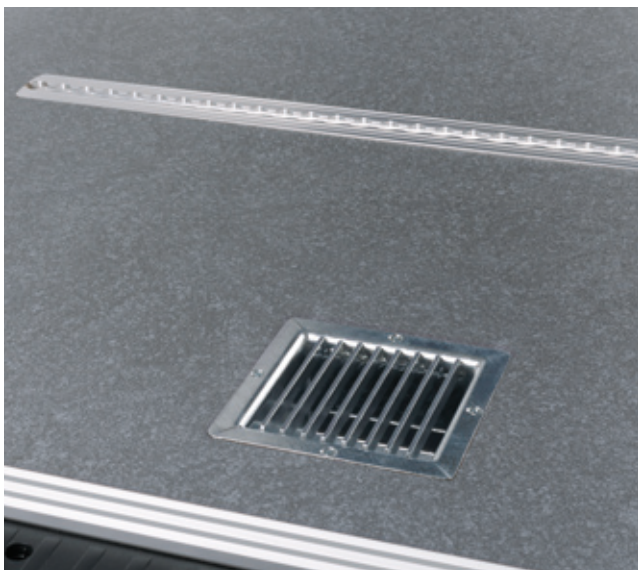

- odvetranie v podlahe vozidla pri preprave fliaší so stlačeným plynom
- oceľový plech - pozinkovaný
- zábrana proti vode
- rozmer otvoru: 130 x 130 mm

rozмеры Š x H x V mm	Obj. číslo	
164 x 164 x 80	080 32 021	

Odvetrávací prvok do podlahy vozidla - obdĺžnik



- odvetranie v podlahe vozidla pri preprave fliaší so stlačeným plynom
- vetracia mriežka z nerezu
- zábrana proti vode
- rozmer otvoru: 250 x 72 mm

rozмеры Š x H x V mm	Obj. číslo	
280 x 122 x 90	080 12 022	

Okenná sieť pre zadné dvere vozidla



- vyššia ochrana proti vlámaniu
- ochranu vozidla pred poškodením, spôsobeným nákladom
- oceľový plech s práškovým nástrekom
- Farba: antracitová šedá (RAL 7016)
- veľkosť ok: 25 mm
- prevedenie pre zadné dvere obsahuje sieť pre ľavú aj pravú stranu

Typ vozidla	vhodné pre dvere	Obj. číslo	
Citroën Jumper, Fiat Ducato, Peugeot Boxer	zadné dvere	122 30 026.19V	
Citroën Jumper, Fiat Ducato, Peugeot Boxer L1	posúv.dvere	122 30 027.19V	
Citroën Jumper L2-L4, Fiat Ducato L2-L4, Peugeot Boxer L2-L4	posúv.dvere	122 30 028.19V	
Iveco Daily L1-L4	zadné dvere	122 30 035.19V	
Iveco Daily L3/L4	posúv.dvere	122 30 034.19V	
Mercedes-Benz Vito	zadné dvere	122 30 031.19V	
Mercedes-Benz Vito	posúv.dvere	122 30 032.19V	
Mercedes-Benz Sprinter, Volkswagen Crafter	zadné dvere	122 30 018.19V	
Mercedes-Benz Sprinter, Volkswagen Crafter A1	posúv.dvere	122 30 019.19V	
Mercedes-Benz Sprinter, Volkswagen Crafter A2-A4	posúv.dvere	122 30 020.19V	
Nissan Primastar, Opel Vivaro, Renault Trafic	zadné dvere	122 30 021.19V	
Nissan Primastar, Opel Vivaro, Renault Trafic	posúv.dvere	122 30 022.19V	
Nissan NV400, Opel Movano, Renault Master	zadné dvere	122 30 023.19V	
Nissan NV400, Opel Movano, Renault Master L1	posúv.dvere	122 30 024.19V	
Nissan NV400, Opel Movano, Renault Master L2-L4	posúv.dvere	122 30 025.19V	
Volkswagen Caddy, Volkswagen Caddy Maxi	zadné dvere	122 30 009.19V	
Volkswagen Caddy, Volkswagen Caddy Maxi	zadné dvere	122 30 016.19V	
Volkswagen T5	zadné dvere	122 30 029.19V	
Volkswagen T5	zadné dvere	122 30 014.19V	
Volkswagen T5	posúv.dvere	122 30 030.19V	

ďalšie varianty na vyžiadanie

Okenná sieť ako deliaca priečka do vozidla



- pre ochranu vodiča a spolujazdca
- oceľový plech s práškovým nástrekom
- Farba: antracitová šedá (RAL 7016)
- veľkosť ok: 25 mm

Typ vozidla	Obj. číslo	
Citroën Jumpy, Fiat Scudo, Peugeot Expert	122 30 005.19V	
Citroën Jumper, Fiat Ducato, Peugeot Boxer	122 30 005.19V	
Fiat Doblo, Opel Combo	122 30 017.19V	
Ford Transit Connect	122 30 010.19V	
Nissan Primastar, Opel Vivaro, Renault Trafic	122 30 006.19V	
Nissan NV 200	122 30 015.19V	
Nissan NV 400, Opel Movano, Renault Master	122 30 013.19V	
Mercedes-Benz Vito	122 30 007.19V	
Mercedes-Benz Sprinter, Volkswagen Crafter	122 30 004.19V	
Volkswagen Caddy, Volkswagen Caddy Maxi	122 30 033.19V	
Volkswagen T5	122 30 005.19V	

Perfo dierovaný panel na steny vozidla



- vytvorí zvislú úžitkovú plochu na stene vozidla
- oceľový plech s práškovým nástrekom
- Farba: antracitová šedá (RAL 7016)
- umožňuje použitie rôznych háčikov a ostatného príslušenstva z perfo programu
- obrázok s príslušenstvom (príslušenstvo nie je súčasťou dodávky)

rozmery
Š x H x V mm

1025 x 25 x 900

obj. číslo

635 02 011.19V

Adaptér pre perfo panel

pre typ vozidla	Obj. číslo
Ford Transit	635 02 012.19V
Volkswagen T5	635 02 013.19V
Mercedes-Benz Vito	635 02 014.19V
Opel Vivaro, Renault Trafic, Nissan Primastar	635 02 015.19V
Mercedes-Benz Sprinter, Volkswagen Crafter	635 02 016.19V
Citroën Jumpy, Fiat Scudo, Peugeot Expert	635 02 017.19V
Citroën Jumper, Fiat Ducato, Peugeot Boxer	635 02 018.19V
Nissan NV200	635 02 025.19V

- montáž perfo panela do vozidiel, ktoré obsahujú uchytné body
- rozmery : Š 1450 x H 40 x V 42 mm
- oceľový plech s práškovým nástrekom
- Farba: antracitová šedá (RAL 7016)

Média - zásobníky

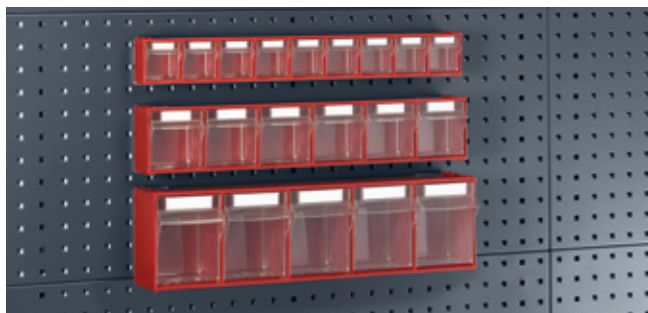

- s párom držiakov a so zabezpečením

rozmery
Š x H x V mm

600 x 68 x 78

600 x 96 x 112

600 x 142 x 168

počet
zásob.

9

6

5

Obj. číslo

025 13 006

025 13 007

025 13 008

Úložný panel

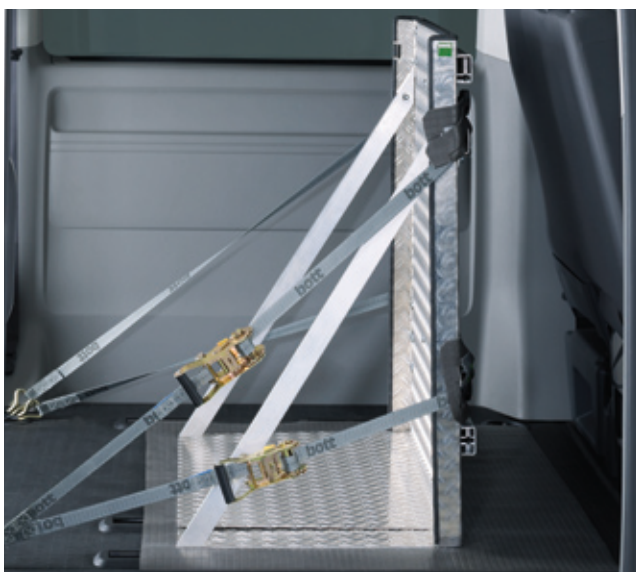

- pre zabezpečenie tovaru vo vozidle bez del.priečky
- zabezpečenie tovaru pomocou dvoch priložených popruhov s háčikmi a račňou
- šírka úložného panelu je nastaviteľná podľa typu vozidla
- včít. gumovej podložky



rozмеры Š x H x V mm	Obj. číslo
940 - 1600 x 500 x 900	630 03 057.98V

Malé podložky s držiakom

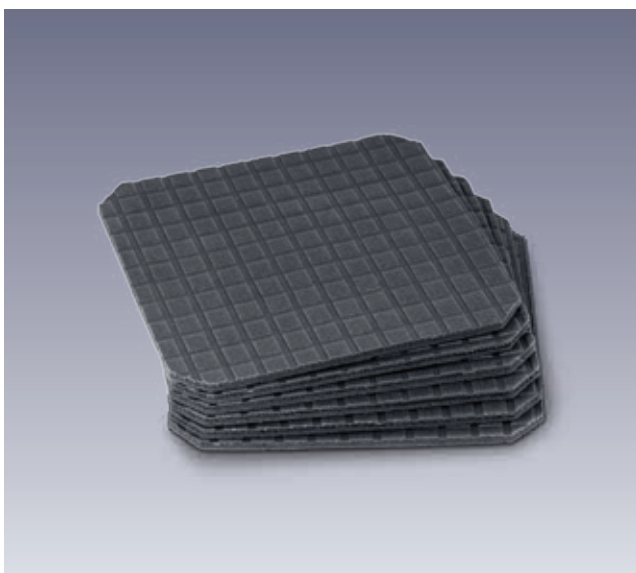

- slúži ako podložka pod náklad
- DEKRA osvedčenie o skúške podľa VDI-normy 2007
- nehorľavá podľa EN 13501 Bfl-S1
- sklzu-odolná, rozmerovo stabilná, pevná, odolná voči oleju a tukom, možnosť prať v práčke do 60 °
- Farba: antracitová šedá (RAL 7016)
- včít. držiaka (160 x 45 x 160)



rozмеры Š x H x V mm	počet podl.	Obj. číslo
152 x 152 x 4,5	6	613 02 006.19V

Rohové podložky s držiakom

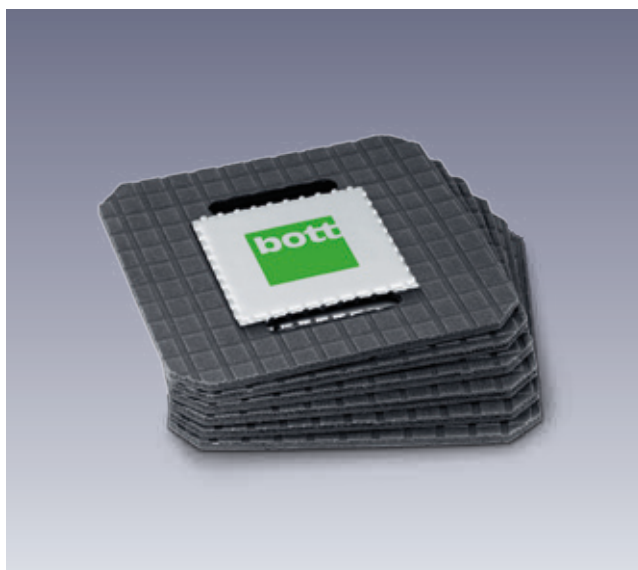

- ochrana hrán nákladu
- otvory pre upevňovacie popruhy
- DEKRA osvedčenie o skúške podľa VDI-normy 2007
- nehorľavá podľa EN 13501 Bfl-S1
- sklzu-odolná, rozmerovo stabilná, pevná, odolná voči oleju a tukom, možnosť prať v práčke do 60 °
- Farba: antracitová šedá (RAL 7016)
- včít. držiaka (160 x 45 x 160)



rozмеры
Š x H x V mm

152 x 152 x 4,5

počet
podl.

6

Obj. číslo

613 02 009.19V

Podložka s držiakom

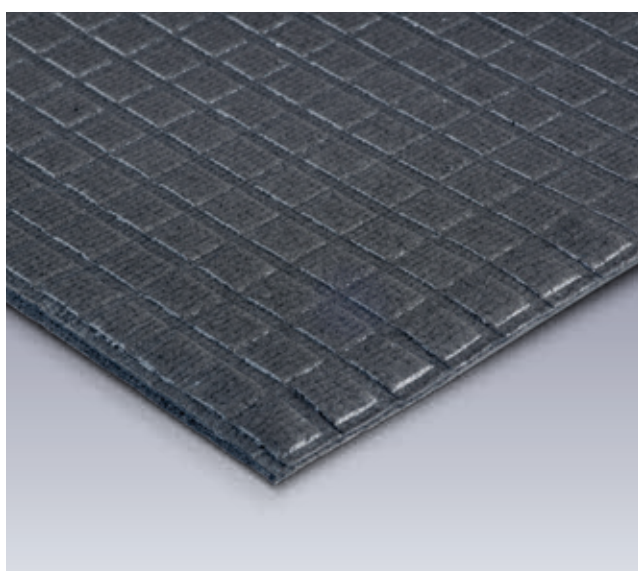

- slúži ako podložka pod náklad
- DEKRA osvedčenie o skúške podľa VDI-normy 2007
- nehorľavá podľa EN 13501 Bfl-S1
- sklzu-odolná, rozmerovo stabilná, pevná, odolná voči oleju a tukom, možnosť prať v práčke do 60 °
- Farba: antracitová šedá (RAL 7016)
- včít. držiaka (114 x 114 x 500)



rozмеры
Š x H x V mm

620 x 820 x 4,5

1220 x 820 x 4,5

Obj. číslo

613 02 001.19V

613 02 003.19V

Hliníková upevňovacia lišta

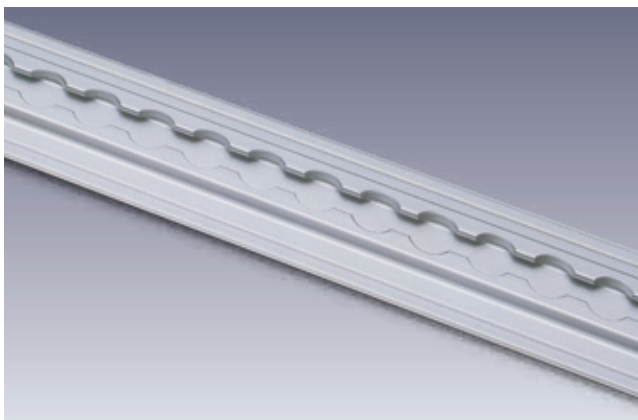

- pre popruhy s uchytením
- šírka: 65 mm
- rozteč mriežky: 25 mm
- záťaž do 500 daN (kp)

dĺžka lišty mm	Obj. číslo	
1000	679 01 001.98V	
1500	679 01 002.98V	
2000	679 01 003.98V	
3000	679 01 004.98V	
ľfdm.*	679 01 005.98V	

* objednatelná v 25 mm rástri/ max. dĺžka 3000 mm

Hliníková upevňovacia lišta - oblá

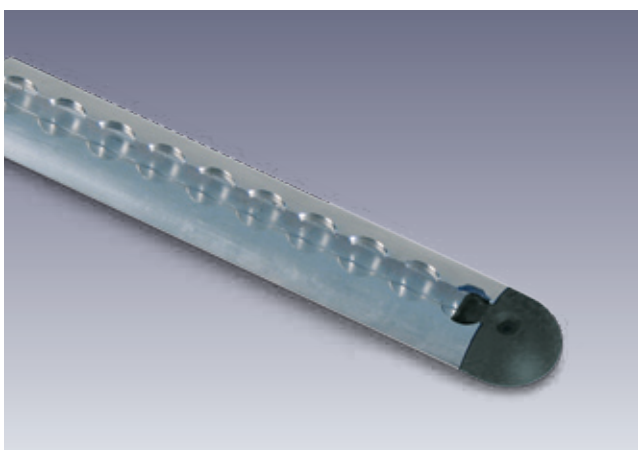

- pre popruhy s uchytením
- šírka: 50 mm
- rozteč mriežky: 25 mm
- ukončenie lišty (voliteľné)
- záťaž do 500 daN (kp)

dĺžka lišty mm	Obj. číslo	
1000	679 01 008.98V	
1500	679 01 009.98V	
2000	679 01 010.98V	
3000	679 01 011.98V	
ľfdm.*	679 01 012.98V	
Ukončenie lišty	850 01 010	

* objednatelná v 25 mm rástri/ max. dĺžka 3000 mm

Popruh s uchytením a račňou



- farba popruhu: antracitová šedá
- vhodný pre upevňovacie lišty
- šírka popruhu: 25 mm
- záťaž do 400 daN (kp), nové prevedenie do 500 daN (kp)

dĺžka popruhu mm	pevný koniec mm	farba	Obj. číslo	
1000	130		626 26 005.19V	
2500	130	zelená	626 26 006.19V	
2500	500	zelená	626 26 049.19V	
3500	500	zelená	626 26 007.19V	
5000	500	zelená	626 26 008.19V	
Prevedenie pre bott Vario zariadenie do vozidiel vyrobené do 30.06.2011				
2500	130	šedá	626 26 053.19V	
2500	500	šedá	626 26 045.19V	
5000	500	šedá	626 26 054.19V	

Popruh s uchytením a svorkou

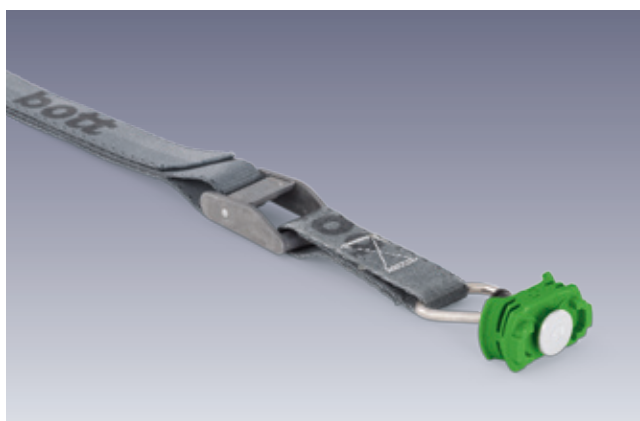

- farba popruhu: antracitová šedá
- vhodný pre upevňovacie lišty
- šírka popruhu: 25 mm
- záťaž do 150 daN (kp)

dĺžka popruhu mm	pevný koniec mm	farba	Obj. číslo	
1000	130	zelená	626 26 009.19V	
2500	130	zelená	626 26 010.19V	
3500	500	zelená	626 26 011.19V	
5000	500	zelená	626 26 012.19V	
Prevedenie pre bott Vario zariadenie do vozidiel vyrobené do 30.06.2011				
2500	130	šedá	626 26 055.19V	
2500	500	šedá	626 26 046.19V	

Šroubové uchytenie s rukoväťou



- vhodné pre hliníkové upevňovacie lišty
- rozsah upnutia: 0-29 mm
- záťaž do 1000 daN
- závit M8

rozмеры Š x H x V mm	Obj. číslo	
45 x 25 x 50	630 03 028.51V	

Šroubové uchytenie



- vhodné pre hliníkové upevňovacie lišty
- rozsah upnutia: 0-17 mm
- záťaž do 1000 daN
- závit M8
- bal. 2 ks

rozмеры Š x H x V mm	Obj. číslo	
45 x 25 x 40	630 03 027.51V	

Hliníková platnička



- pre popruhy s uchytením
- rozteč mriežky: 25 mm
- záťaž do 500 daN (kp)

rozmery
priemer x V mm

Obj. číslo

45 x 10

126 26 021

Samostatné uchytenie bez popruhu



- vhodné pre hliníkové upevňovacie koľajnice a platničky
- záťaž do 500 daN (kp)

rozmery
Š x H x V mm

farba

Obj. číslo

43 x 26 x 65

zelená

630 03 031.51V

Prevedenie pre bott Vario zariadenie do vozidiel vyrobené do 30.06.2011

45 x 25 x 65

šedá

630 03 047.51V

Popruh s plochým hákom a račnou

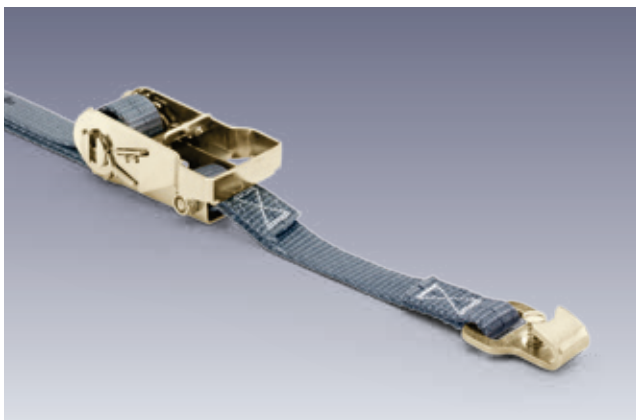

- farba popruhu: antracitová šedá
- určený pre rebríkovú upevňovaciu lištu
- šírka popruhu: 25 mm
- záťaž až do 650 daN

dĺžka popruhu mm	pevný koniec mm	Obj. číslo	
2500	250	626 26 021.19V	
3500	500	626 26 022.19V	
5000	500	626 26 023.19V	

Popruh s plochým hákom a svorkovým zámkom



- farba popruhu: antracitová šedá
- určený pre rebríkovú upevňovaciu lištu
- šírka popruhu: 25 mm
- záťaž do 150 daN (kp)

dĺžka popruhu mm	pevný koniec mm	Obj. číslo	
2500	250	626 26 024.19V	
3500	500	626 26 025.19V	
5000	500	626 26 026.19V	

Rebríková upevňovacia lišta

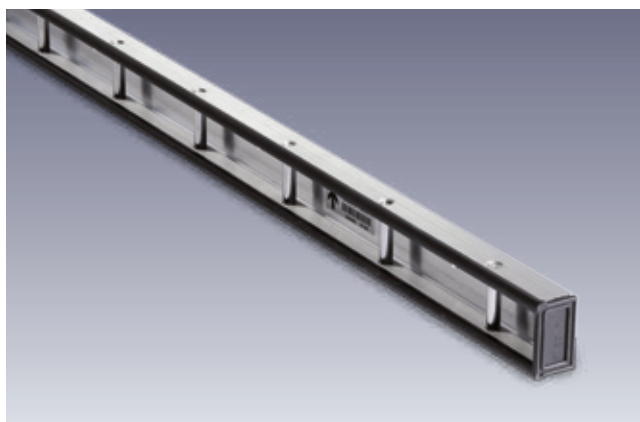

- s mriežkami na uchytenie popruhov s plochými hákmi
- hliníková
- mriežka v 100 mm rástri
- hrany s plastovou ochranou proti odieraniu
- záťaž do 400 daN (kp)

dĺžka lišty mm	Obj. číslo	
3000	079 01 006	
lfdm.*	079 01 022	

*objednatelná po 100 mm rástri dĺžka 200 mm / max. dĺžka 3000 mm

Popruh so svorkovým zámkom



- farba popruhu: antracitová šedá
- šírka popruhu: 25 mm
- záťaž do 300 daN (kp)

dĺžka popruhu mm	Obj. číslo	
1000	626 26 037.19V	
2500	626 26 039.19V	

Pridržiavacie lišty

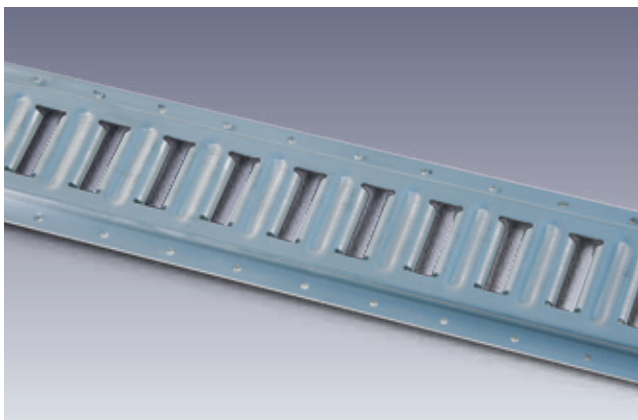

- pre popruhy s uchytením
- hliniková
- rozostup rástrovania 50 mm
- záťaž do 400 daN (kp)

dĺžka lišty mm	Obj. číslo	
1000	080 16 023	
1500	080 16 025	
2000	080 16 026	
3000	080 16 018	
ľfdm.*	080 16 086	

*objednateľná po 50 mm rástri / max. dĺžka 3000 mm

Popruh s uchytením a račňou



- farba popruhu: antracitová šedá
- pre pridržiavacie lišty
- šírka popruhu: 50 mm
- záťaž do 600 daN (kp)

dĺžka popruhu mm	pevný koniec mm	Obj. číslo	
1000	130	626 26 001.19V	
5000	500	626 26 002.19V	

Lišta s hliníkovým profilom

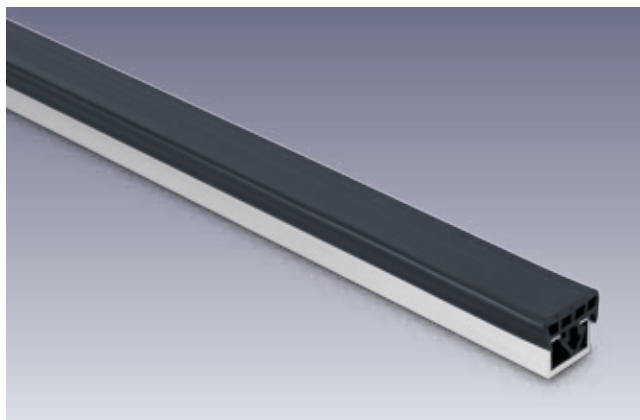

- hliníková lišta s gumovým profilom

dĺžka lišty mm	Obj. číslo	
1000	079 01 031	
1500	079 01 009	
2000	079 01 010	
3000	079 01 011	
lfdm.*	079 01 016	

* max. dĺžka 3000 mm

Popruh s platničkou k zaskrutkovaniu do podlahy

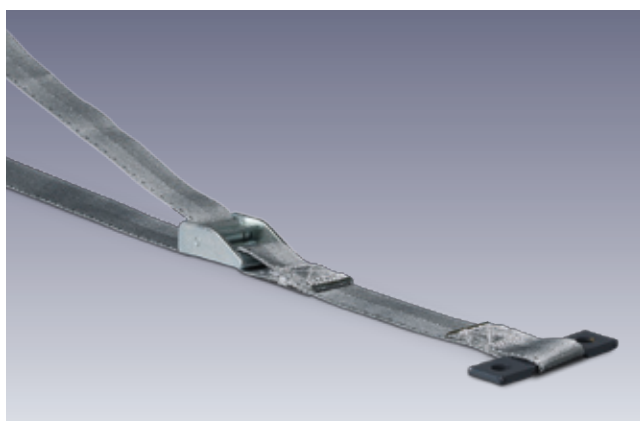

- farba popruhu: antracitová šedá
- šírka popruhu: 25 mm
- záťaž do 150 daN (kp)

dĺžka popruhu mm	pevný koniec mm	Obj. číslo	
2500	200	626 26 035.19V	

Ukotvovacie oká

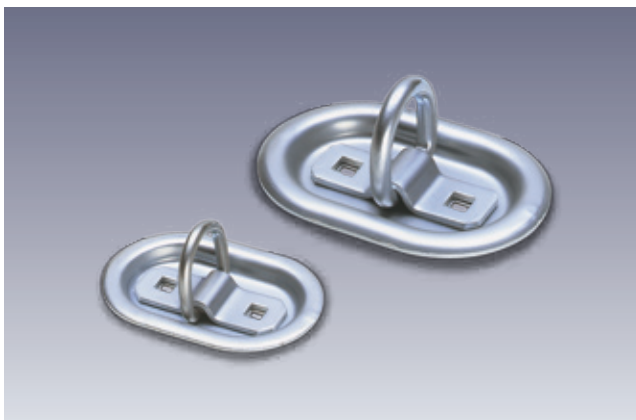

- ocelový plech - pozinkovaný
- pre zapustenú montáž do podlahy vozidla
- včít. upevňovacieho materiálu

rozмеры Š x H x V mm	záťaž do daN (kp)	Obj. číslo	
104 x 70 x 12	350	630 03 033.51V	
145 x 100 x 17	800	630 03 034.51V	

Ukotvovacie oko

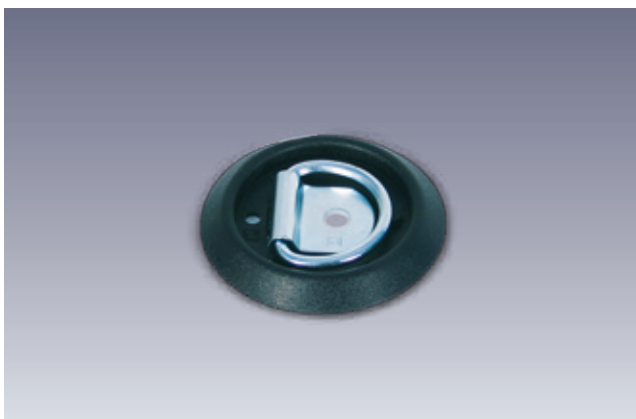

- pozinkovaný ocelový plech s plastovými hranami
- včít. upevňovacieho materiálu
- záťaž do 200 daN (kp)

priemer mm	Obj. číslo	
100	630 03 037.51V	

Popruh s hákom a račňou

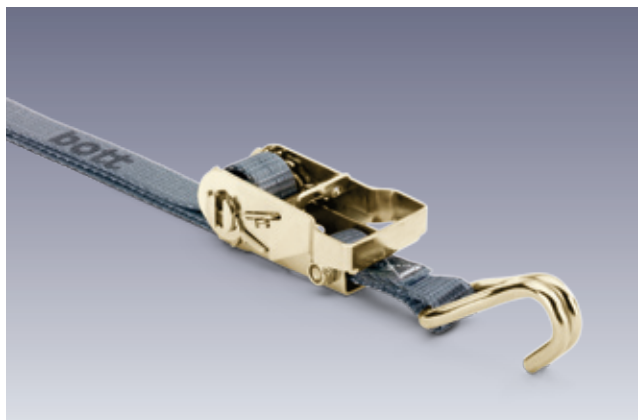

- farba popruhu: antracitová šedá
- univerzálne háky pre upevňovací sortiment
- šírka popruhu: 25 mm
- záťaž až do 650 daN

dĺžka popruhu mm	pevný koniec mm	Obj. číslo	
5000	500	626 26 033.19V	

Popruh s plastovým hákom a svorkovým zámkom



- farba popruhu: antracitová šedá
- vhodný pre perfo dierované panely alebo komponenty s dierovaním

dĺžka popruhu mm	pevný koniec mm	Obj. číslo	
2500	500	626 26 043.19V	

Sieť na zaistenie tovaru

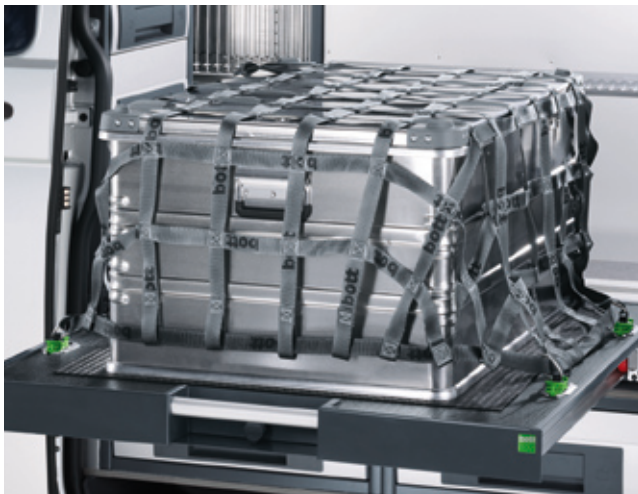

- farba popruhu: antracitová šedá
- veľkosť ôk : 100 x 100 mm
- záťaž do 1000 daN
- račňový popruh po celom obvode

 **Highlight**

Dodávka vrátane varioSort kufra.



rozmery Š x H mm	prevedenie	Obj. číslo	
1250 x 730	4x plochý hák	626 27 001.19V	
1250 x 730	4x uchytenie	626 27 002.19V	
2290 x 1500	4x plochý hák	626 27 003.19V	
2290 x 1500	4x plochý hák	626 27 004.19V	
3000 x 1800	4x plochý hák	626 27 005.19V	

Krycia ochranná sieť



- viazaná z 3 mm nylonového vlákna
- na prekrytie viacerých alebo rozličných veľkostí ľahkého prepravovaného nákladu
- nie je vhodná na zabezpečenie nákladu

rozmery Š x H mm	prevedenie	Obj. číslo	
1250 x 730	ploch.háky, 4xzámok	126 27 001	
1250 x 730	uchytenie, 4xzámok	126 27 002	
2290 x 1500	ploch.háky, 4xzámok	126 27 003	
2290 x 1500	uchytenie, 4xzámok	126 27 004	
3000 x 1800	ploché háky, 2x zámok, 2x rača	126 27 005	

Držiak na dlhé diely, rúry, potrubia



nové

- držiak pre skladovanie dlhých dielov
- držiak rôznych rúr a potrubí, rozpätie držiaku je možné nastaviť individuálne
- spodný kužeľ k upevneniu potrubí kužeľ Ø 55 mm vhodný pre C-ocelové rúrky kužeľ Ø 75 mm vhodný pre B-ocelové rúrky



popis	rozsah upnutia mm	rozmery Š x V mm	Obj. číslo	
držiak	30 – 50	75 x 75	630 03 060.51V	
držiak	40 – 60	75 x 85	630 03 061.51V	
držiak	50 – 90	75 x 115	630 03 062.51V	
kužeľ	-	55 x 41	630 03 075.90V	
kužeľ	-	75 x 41	630 03 076.90V	

Vaňa s boxami - na stenu vozidla



nové

- vaňa hliníková
- vhodná pre Mercedes-Benz Sprinter L2 H2/H3 a Volkswagen Crafter L2 H2/H3
- včít. 4 vario plast.boxov 150x393 mm

rozmery Š x H x V mm	Obj. číslo	
457 x 26 x 55	625 03 266.19V	



bott vario

Výškovo nastaviteľná tyč



- na bezpečnú prepravu veľkého nákladu
- rýchle použitie aj bez náradia
- 4 varianty s rôznym nastavením
- norma: blokovácia sila x 4 max. hmotnosť nákladu pre zachovanie bezpečnosti

dĺžka tyče mm	blok.sila BC daN (kp)	Obj. číslo	
1050 - 1550	300	850 01 039	
1550 - 2050	300	850 01 013	
2000 - 2500	160	850 01 040	
650 - 900	300	850 01 041	

Držiak na lopaty, metly...



- na umiestnenie viacerých lopát alebo metiel
- zadná stena - dierovaná
- uchytenie lopát pomocou 10 perfo držiakov a 2 gumových pásov
- včít. 2 nastaviteľných montážnych profilov k montáži držiaku na dvere vozidla (iba do vozidiel s vysokou strechou)

rozmery Š x H x V mm	Obj. číslo	
500 x 240 x 1500 mm	635 02 032.98V	

Držiak na kufre



- pohodlné a bezpečné uchytenie kufrov rôznych veľkostí
- montáž medzi bočné diely
- zaistenie pomocou upínacej páky
- možnosť zaistenia vľavo alebo vpravo
- vhodný pre všetky hĺbky

rozмеры Š x H x V mm	Obj. číslo	
775 x 302 x 228	670 02 039.19V	
1025 x 302 x 228	670 02 040.19V	
1275 x 302 x 228	670 02 041.19V	

Držiak na hadice



- hliníkový odliatok
- včít. upevňovacieho materiálu

rozмеры Š x H x V mm	Obj. číslo	
190 x 70 x 150	140 50 001	
270 x 110 x 200	140 50 002	
350 x 140 x 260	140 50 003	
420 x 190 x 310	140 50 004	

Sada háčikov

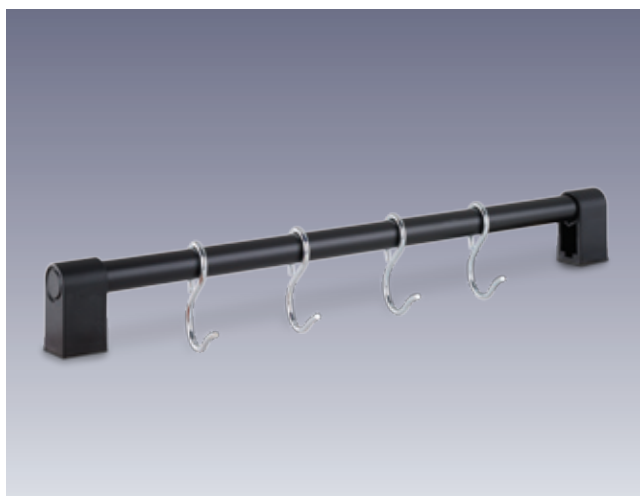

- pozostáva : 2 plastové držiaky, ocelová rúrka s plastovým povrchom a 4 háčiky
- čierna farba / háčiky pozinkované

rozmery
Š x H x V mm

457 x 26 x 55

Obj. číslo

630 03 022.10V

Kovanie na sklápací stôl



- oceľ - pozinkovaná
- na vytvorenie sklopného pracovného miesta
- trojstupňovo nastaviteľné
- nosnosť : 200 kg



rozmery
Š x H x V mm

30 x 300 x 200

36 x 400 x 270

hĺbka
mm

340

440

Obj. číslo

080 10 013

080 10 014

Priehradka



- eloxovaný hliník

rozmery Š x H x V mm	prevedenie	od hĺbky mm	Obj. číslo	
215 x 85 x 275	DIN A4 výška	340	625 30 001.97V	
320 x 85 x 275	DIN A4 šírka	440	625 30 002.97V	
175 x 93 x 230	DIN lekárnička	340	625 30 003.97V	
114 x 114 x 500	dĺhé diely	240	625 30 004.97V	
76 x 76 x 500	dĺhé diely	240	625 30 005.97V	
256 x 300 x 82	DIN A4 šikmo	340	625 30 006.97V	

Transportný vozík



- stabilná konštrukcia z hliníka a plastu
- rozmer plochy na prepravovanie cca. Š 490 x H 270 mm
- sklápacie kolieska a plocha na prepr.tovaru
- výsuvná rukoväť
- včít. gumových zaistovacích pásov
- max. záťaž: 125 kg



rozmery Š x H x V mm	Obj. číslo	
665 x 370 x 265	630 03 026.90V	

Odkladací box pre 2 zakladače

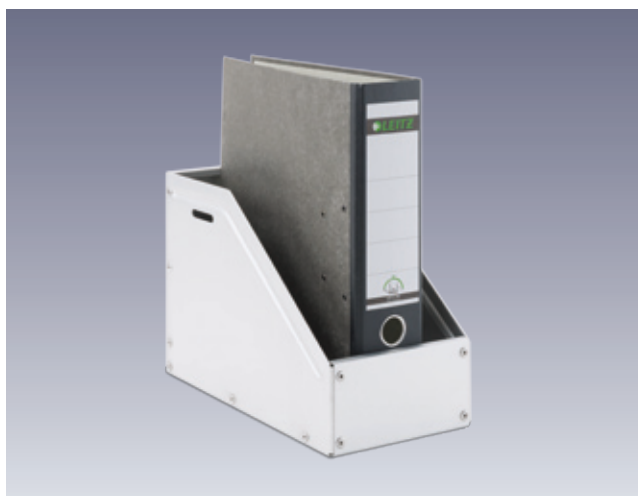

- vhodný pre 2 zakladače DIN-A4, šírka 80 mm
- eloxovaný hliník

rozmery
Š x H x V

163 x 311 x 215

Obj. číslo

630 03 004.97V

Odklad. box pre 6 zakladačov



- vhodný pre 6 zakladačov DIN-A4, šírka 80 mm
- eloxovaný hliník
- deliace priečky (na želanie)

Označenie

Odkladací box

deliaca priečka (pár)

rozmery
Š x H x V mm

496 x 311 x 215

284 x 218 x 16

Obj. číslo

630 03 005.97V

630 03 006.97V

Odkladací box pre 3 kanistre



- vhodný pre 10l al. 20l ocelové kanistre
- ocelový plech s nánosom práškovej farby RAL 7016
- včít. upevňovacieho pásu na zaistenie kanistrov pri jazde

rozmery Š x H x V	vhodný pre	Obj. číslo	
518 x 342 x 243	pre 3x10l/20l kanistre	630 03 009.19V	

Odkladací box pre 1 kanister



- vhodný pre 5l plastový kanister alebo 10l príp. 20l ocelové kanistre
- 5l kanister - eloxovaný hliník
- 10l/20l kanistre - ocelový plech s nánosom práškovej farby RAL 7016
- včít. upevňovacieho pásu na zaistenie kanistrov pri jazde

rozmery Š x H x V	vhodný pre	Obj. číslo	
163 x 311 x 215	1x 5l kanister	630 03 007.97V	
173 x 342 x 243	1x 10l/20l kanister	630 03 008.19V	

CarOffice

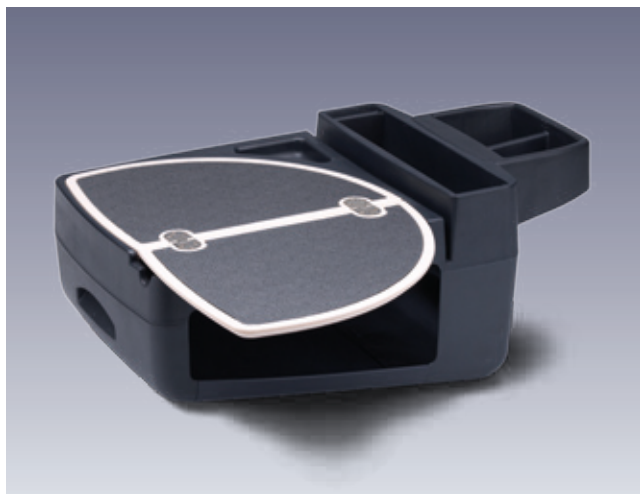

- odkládacia schránka včít. sklopnej a pevnej podložky na písanie
- pre upevnenie na predné sedadlo spolujazdca s použitím bezpečnostného pásu
- s rôznymi priehradkami na skladovanie
- včít. odnímateľného boxu na drobnosti



rozmery
Š x H x V mm

665 x 370 x 265

Obj. číslo

630 03 025.90V

Odkladací box



- k montáži medzi sedadlá v kabíne
- 3 priehradky: na fľaše, závesné zložky a iné
- z hliníka

hĺbka
Š x H x V mm

450 x 220 x 255

450 x 340 x 255

Obj. číslo

630 03 023.98V

630 03 024.98V

Hliníkový kufor



- nosnosť: 35 kg na každú rukoväť
- široko dimenzované rukoväte
- spona na uchytenie visiacich zámkov
- veko s výbežkami určenými na stohovanie kufrov
- veko s gumovým tesnením
- mnohostranné použitie

vonkajšie rozmery mm	vnútorné rozmery mm	hmotnosť kg	Obsah v litroch	Obj. číslo	
585 x 385 x 250	550 x 350 x 220	4,5	42	025 01 001	
585 x 385 x 410	550 x 350 x 380	5,3	73	025 01 002	
785 x 385 x 340	750 x 350 x 310	6,1	81	025 01 003	
785 x 585 x 410	750 x 550 x 380	8,1	156	025 01 004	
785 x 585 x 610	750 x 550 x 580	9,6	239	025 01 005	
885 x 485 x 380	850 x 450 x 350	7,7	133	025 01 006	
1185 x 785 x 510	1150 x 750 x 480	15,4	414	025 01 007	



Práškový hasiaci prístroj

- 2 kg ABC - práškový hasiaci prístroj, DIN EN 3
- prístroj pod stálym tlakom so zabezpečením proti neúmyselnému uvoľneniu
- dostrek: cca. 4 m
- jednoduché použitie
- včít. držiaka

Obj. číslo

630 03 049.90V

Práškový hasiaci prístroj

- 6 kg ABC - práškový hasiaci prístroj, DIN EN 3
- prístroj pod stálym tlakom so zabezpečením proti neúmyselnému uvoľneniu
- včít. držiaka
- plniaci prístroj so stlačeným CO2 plynom

Obj. číslo

630 03 050.90V

Výstražný kužeľ s podstavcom



- skladací, výška 60 mm
- s blikajúcim a stálym svetlom
- včít. úložného vaku

rozmery Š x H x V mm	Obj. číslo	
280 x 280 x 500	850 01 025	
390 x 390 x 750	630 03 077.90	

Maják



- napätie 12 Volt
- špirálový kábel: 3 m
- 12V konektor
- 55 Watt
- s magnetickým držiakom

rozmery Ø x V mm	Obj. číslo	
129 x 211	635 01 019.90V	

LED Aku - Pracovné svietidlo



- nárazu odolné a vhodné do prašného prostredia
- dobijateľná: 12, 24 alebo 230 Volt
- s núdzovým osvetlením, s možnosťou blikajúceho prevedenia
- otočný reflektor o 110°
- doba svietenia 5 hod., pri blikaní 10 hod. a pri núdzovom osvetlení 75 hod.
- dosah svetla až 150 m

rozmery Š x H x V mm

Obj. číslo

104 x 120 x 245

635 01 006.90V

Xenónové svietidlo - pracovné, chránené EX



- nárazu odolné a vhodné do prašného prostredia
- dobijateľná: 12, 24 alebo 230 Volt
- s núdzovým osvetlením, s možnosťou blikajúceho prevedenia
- otočný reflektor o 110°
- doba svietenia 4 hod., pri blikaní 8 hod. a pri núdzovom osvetlení 85 hod.
- dosah svetla až 200 m
- pre použitie v plynnom a výbušnom prostredí

rozmery Š x H x V mm

Obj. číslo

104 x 120 x 245

635 01 007.90V

LED svietidlo 12V



- najnovšia LED-technológia
- vonkajšie použitie
- uhol rozptylu: 90 °
- krytie IP67
- spotreba prúdu 1,1 A
- otočné a sklopné

Lumen	rozmery Š x H x V mm	Obj. číslo	
900	140 x 43 x 135	635 01 005.90V	

LED - okrúhle svietidlo 12V s pohybovým senzorom



- najnovšia LED-technológia
- uhol rozptylu: 120 °
- spotreba prúdu 0,6 A
- plastová schránka
- pohybový senzor s polomerom 5 m

Lumen	rozmer Ø x V mm	Obj. číslo	
300	165 x 15	635 01 001.90V	

LED svietilo 12V (tyčové)

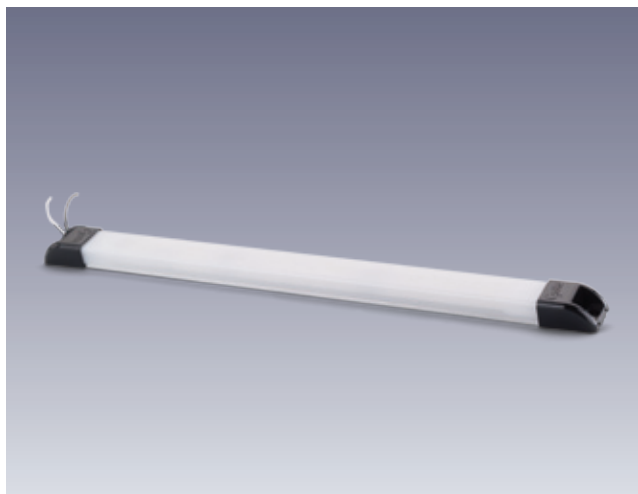

- spínač / vypínač
- najnovšia LED-technológia
- uhol rozptylu: 160 °
- spotreba prúdu 0,6 A
- plastová schránka

Lumen	rozmer Ø x V mm	Obj. číslo	
300	165 x 15	635 01 002.90V	

LED svietilo 12V (tyčové)



- najnovšia LED-technológia
- uhol rozptylu: 90 °
- spotreba prúdu pri 450 lumenoch - 0,42 A
- spotreba prúdu pri 900 lumenoch - 0,83 A
- hliníková schránka
- včít. upevňovacieho materiálu
- prevedenie bez dotykového senzoru

Lumen	rozmer Ø x V mm	Obj. číslo	
450	500 x 25 x 8	635 01 028.90V	
450*	500 x 25 x 8	635 01 029.90V	
900*	1000 x 25 x 8	635 01 030 .90V	

*s dotykovým senzorom

LED svietidlo 12V (tyčové)



- spínač / vypínač
- najnovšia LED-technológia
- uhol rozptylu: 120 °
- spotreba prúdu 0,33 A
- krytie IP40

Lumen	rozмеры Š x H x V mm	Obj. číslo	
320	314 x 40 x 22	635 01 027.90V	

Stropné svietidlo 12V a 24V

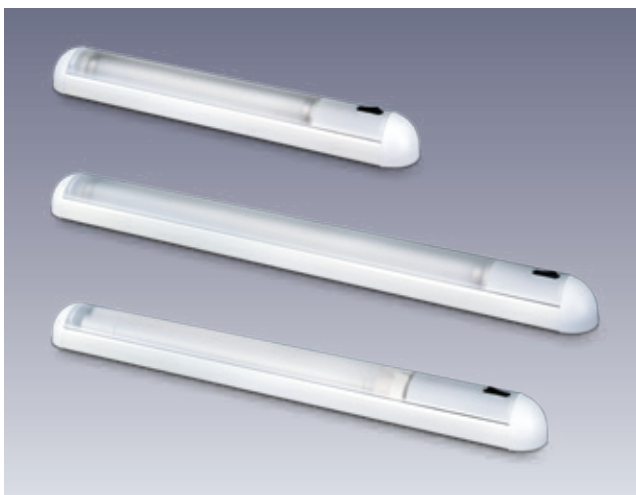

- spínač / vypínač
- hliníková schránka
- kovový reflektor

Volt	Watt	rozмеры Š x H x V mm		
12	8	460 x 60 x 40	505 02 005	
12	13	690 x 60 x 40	505 02 019	
12	36	620 x 60 x 40	505 02 018	
24	8	460 x 60 x 40	505 02 006	

Otočná lampa 12V

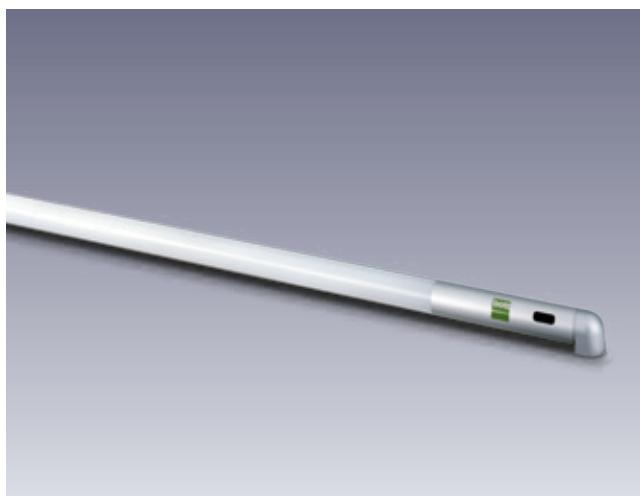

- spínač / vypínač
- v namontovanom stave otočná o 270 °

Volt	Watt	rozmery Š x H x V mm	Obj. číslo	
12	21	1145 x 48 x 45	505 02 043	

Kombinované svietidlo 12V/230V

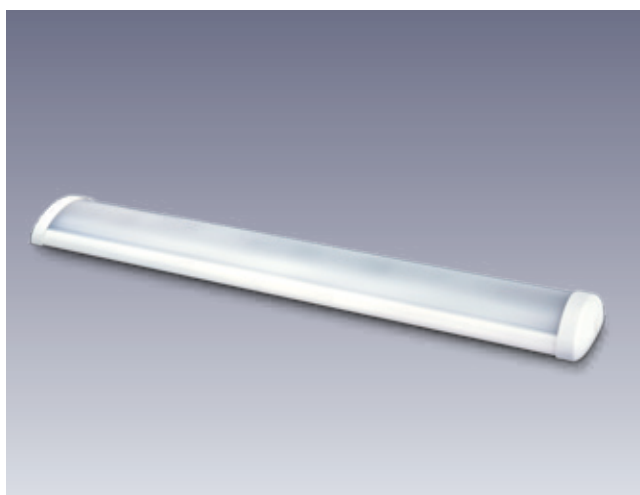

- spínač / vypínač
- 1 žiarivka pre pripojenie na 12 Volt
- 1 žiarivka pre pripojenie na 230 Volt

Volt	Watt	rozmery Š x H x V mm	Obj. číslo	
12/230	30	1000 x 160 x 50	505 02 003	

Stropné svietidlo 230V

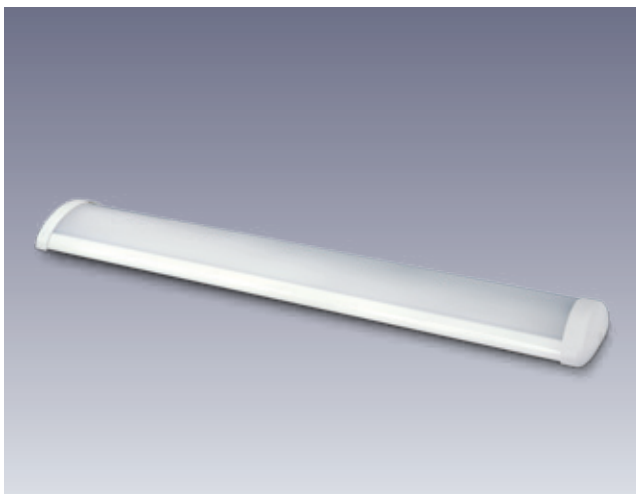

- spínač / vypínač
- nárazu odolné a vhodné do prašného prostredia
- s 3 m káblom a zástrčkou
- ochranná trieda 1

Volt	Watt	rozmery Š x H x V mm	Obj. číslo
230	30	1000 x 160 x 50	505 02 004

Magnetické svietidlo



- spínač / vypínač
- 12 Volt
- schránka s madlom a reflektorom
- pre zásuvku 12 V
- špirálový kábel: 2,5 m

rozmery Š x H x V mm	Watt	Obj. číslo
160 x 160 x 290	55	505 02 042

Energolišta 230V



- spínač / vypínač
- 5 zásuviek
- kábel: 1,6 m

rozмеры
Š x H x V mm

462 x 45 x 74

Obj. číslo

635 01 008.90V

Energolišta 230V



- 4 zásuvky
- kábel: 1,6 m
- spínač / vypínač
- s FI/LS-ističom 30 mA

rozмеры
Š x H x V mm

462 x 45 x 74

Obj. číslo

635 01 009.90V

Energolista 230V



- 5 zásuviek
- kábel: 1,6 m
- ochrana prístroja - prepäťový filter s vizuálnou a zvukovou indikáciou
- včít. vymeniteľnej poistky

rozмеры Š x H x V mm	Obj. číslo	
462 x 45 x 74	635 01 010.90V	

Energolista 230V s externým napájaním



- 1,5 m kábel so zásuvkou a krytkou na prichytenie do vozidla
- 4 zásuvky
- s FI-ILS-ističom 30 mA
- včít. kábla, napájacieho kábla a uzemnenia
- 2,5 m pripojovací kábel medzi vozidlom a zásuvkou



rozмеры Š x H x V mm	Obj. číslo	
462 x 45 x 74	635 01 023.90V	

Zásuvka 12V

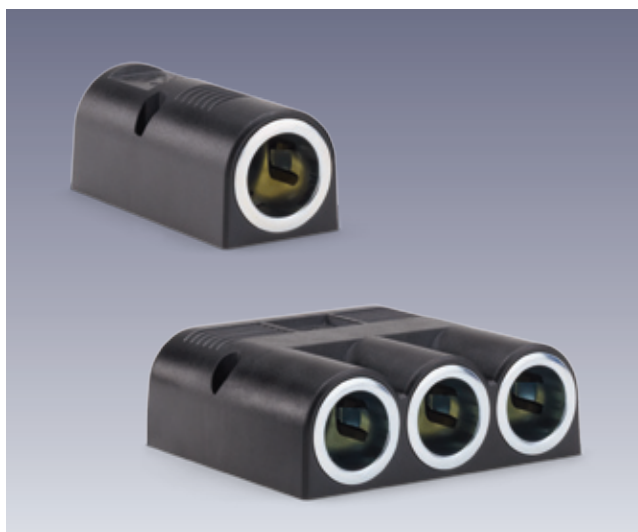

- zásuvka 12 Volt
- výber s alebo bez vario kábla 12V dĺžka kábla 8m, univerzálna pripojovacia sada

rozmery Š x H x V mm	prevedenie	Obj. číslo	
35 x 33 x 85	včít. vario kábla	635 01 012.90V	
95 x 33 x 85		635 01 013.90V	
35 x 33 x 85	bez vario kábla	635 01 014.90V	
95 x 33 x 85		635 01 015.90V	

Špirálový predlžovací kábel 12V



- 8A bezpečnostný konektor s integrovanou poistkou
- max. dĺžka kábla: 3 m

Obj. číslo	
635 01 016.90V	

Menič napätia 12/230V

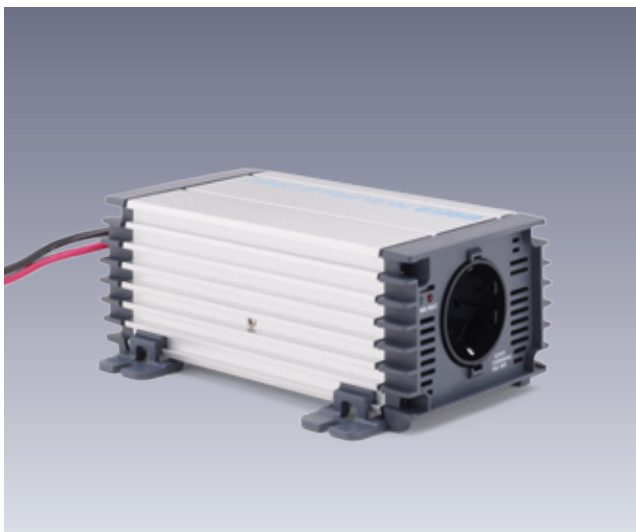

- bezpečný proti preťaženiu a skratu
- pripojený externý spínač a vypínač
- modifikovaná sínusoida
- vstupné napätie: 12 Volt
- výstupné napätie: 230 Volt
- trvalý výkon: 350 Watt
- nábehová (nárazová) špička: 700 Watt

rozmery Š x H x V mm	Obj. číslo
177 x 129 x 71	635 01 018.90V







varioSafe kufor

- prenosný box s uzamykateľným vekom
- vnútorné členenie : plastové boxy, deliace priečky a penové, rástrové vložky
- bočné spojovacie klipy pre bezpečné stohovanie a prenášanie viacerých kusov

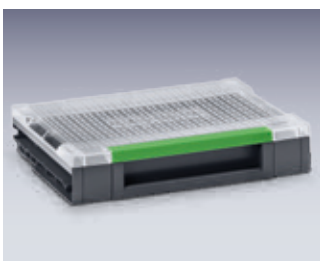

varioSort plastový kufor

- zaistenie veka umožňuje pozícia uloženia rukoväte, automatické zamknutie a odomknutie pri prenášaní a uložení kufru
- plastové púzdro s priehľadným vekom, viditeľný obsah kufru
- vnútorné členenie: plastové boxy, prehľadný poriadok
- umožňuje pevné spojenie s kufrom varioSafe



varioCase servisný kufor

- extrémne ľahký a stabilný servisný kufor z hliníku, prípadne ocelového plechu
- ergonomicky tvarovaná rukoväť pre ľahké prenášanie
- automatické uzamknutie pri zatvorení veka
- rohové chrániče z plastu
- vnútorné členenie : plastové boxy, deliace priečky a penové, rástrové vložky

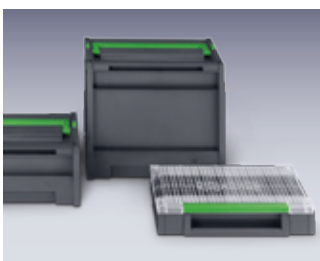

Použitie

- pre staveniská, prevádzky a vozidlá
- do skríň, úžitkových a osobných vozidiel
- fixné zaistenie pri preprave vo vozidle
- pevné uzatvorenie pre bezpečnú prepravu

► Highlight

Pozor na toto zobrazenie!

Tovar objednaný do 31.12.2013 s označením „Highlights“ obsahuje kufor varioSort.



varioSafe kufor (prenosný box)



- ABS plast, vysoká stabilita, nízka hmotnosť
- farba : antracitová šedá (RAL 7016), univerzálny dizajn
- pevná fixácia niekoľkých naskladaných boxov, umožňuje jednoduchú a bezpečnú prepravu viacerých kusov
- zaistenie veka umožňuje pozícia uloženia rukoväte, automatické zamknutie a odomknutie pri prenášaní a uložení boxu
- rôznorodé vnútorné členenie: plastové boxy, deliace priečky a penové, rástrové vložky
- uloženie do polic s vodiacimi lištami alebo priamo medzi bočné diely, viac možností umiestnenia



varioSafe kufor **s boxami**



- typ kufra M, hĺbka 340 mm : Š 454 x H 318 x V 115 mm
- typ kufra L, hĺbka 340 mm : Š 454 x H 318 x V 190 mm
- typ kufra L, hĺbka 440 mm : Š 454 x H 418 x V 190 mm
- typ kufra L s boxami na 2 podl.
- zaťaženie: 15 kg



typ kufra M
11 boxov

systémová hĺbka 340 mm			
počet boxov	typ kufra	Obj. číslo	
11	M	625 11 103.19V	

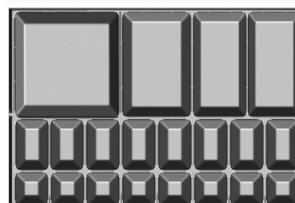

typ kufra M
20 boxov

systémová hĺbka 340 mm			
počet boxov	typ kufra	Obj. číslo	
20	M	625 11 104.19V	



typ kufra L
18 boxov v 2 pozíciach

systémová hĺbka 340 mm			
počet boxov	typ kufra	Obj. číslo	
18	L	625 11 033.19V	

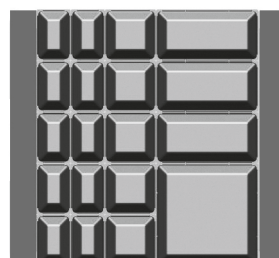
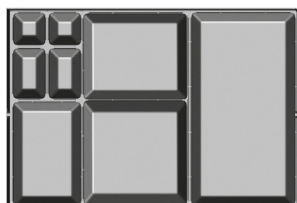

typ kufra L
27 boxov v 2 pozíciach

systémová hĺbka 340 mm			
počet boxov	typ kufra	Obj. číslo	
27	L	625 11 034.19V	

varioSafe kufor



s deliacou priečkou

- typ kufra M, hĺbka 340 mm: Š 454 x H 318 x V 115 mm
- typ kufra L, hĺbka 340 mm: Š 454 x H 318 x V 190 mm
- typ kufra X, hĺbka 340 mm: Š 454 x H 318 x V 390 mm
- typ kufra L, hĺbka 440 mm: Š 454 x H 418 x V 190 mm
- typ kufra L s boxami na 2 podl.
- zaťaženie: 15 kg

systémová hĺbka 340 mm

výška mm	typ kufra	Obj. číslo	
115	M	625 11 109.19V	
190	L	625 11 042.19V	
390	X	625 11 110.19V	

systémová hĺbka 440 mm

výška	typ kufra	Obj. číslo	
190	L	625 11 043.19V	



varioSafe kufor

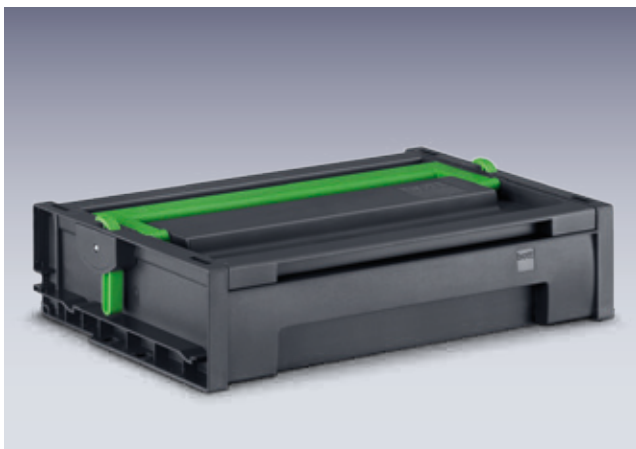

prázdný

- typ kufra M, hĺbka 340 mm: Š 454 x H 318 x V 115 mm
- typ kufra L, hĺbka 340 mm: Š 454 x H 318 x V 190 mm
- typ kufra X, hĺbka 340 mm: Š 454 x H 318 x V 390 mm
- typ kufra L, hĺbka 440 mm: Š 454 x H 418 x V 190 mm
- zataženie: 15 kg

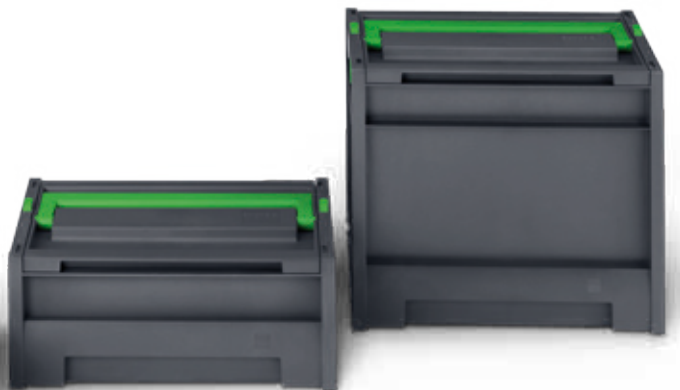

systémová hĺbka 340 mm

výška mm	typ kufra	Obj. číslo	
115	M	625 11 097.19V	
190	L	625 11 029.19V	
390	X	625 11 098.19V	

systémová hĺbka 440 mm

výška mm	typ kufra	Obj. číslo	
190	L	625 11 030.19V	



varioSafe kufor



s vložkou na nástavce

- typ kufra M: Š 454 x H 318 x V 115 mm
- penová vložka s 90-timi prepážkami
- včít. 3 boxov na malé diely
- zaťaženie: 15 kg



systémová hĺbka 340 mm

počet prepážok	výška mm	Obj. číslo	
90	115	625 11 118.19V	



varioSafe kufor



s rástrovou vložkou

- typ kufra M, hĺbka 340 mm : Š 454 x H 318 x V 115 mm
- typ kufra L, hĺbka 340 mm : Š 454 x H 318 x V 190 mm
- typ kufra L, hĺbka 440 mm : Š 454 x H 418 x V 190 mm
- zaťaženie: 15 kg

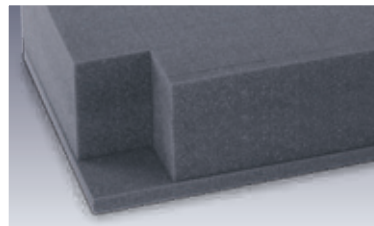

- pozostáva: základná rohož 12 mm a rástrová vložka 63/69 mm
- pena - antracit (RAL 7016)
- predrezaná, k individuálnemu využitiu

systémová hĺbka 340 mm

výška mm	typ kufra	Obj. číslo	
115	M	625 11 115.19V	
190	L	625 11 046.19V	

systémová hĺbka 440 mm

výška mm	typ kufra	Obj. číslo	
190	L	625 11 047.19V	

varioSafe kufor



s ochrannou polstrovanou vložkou

- typ kufra M: Š 454 x H 318 x V 115 mm
- včít. ochranného polstrovania pre prevoz citlivého tovaru
- základná podložka 5mm, vrchná podložka 22mm
- zaťaženie: 15 kg



výška mm	typ kufra	Obj. číslo	
115	M	625 11 134.19V	

varioSafe kufor

so závesnou registratúrou

nové



- typ kufra X: Š 454 x H 318 x V 390 mm
- so závesnou registratúrou pre dosky DIN 821
- včít. tašky umiestnenej vo veku kufra
- zaťaženie: 15 kg

Obj. číslo

625 11 130.19V

varioSafe kufor

s vložkou na kábl.navijáky

nové



- typ kufra X: Š 454 x H 318 x V 390 mm
- pre kábl.navijáky s max. priemerom 250 mm
- dĺžka cca. 300 mm
- včít. prepážok vo veku kufra na nástroje
- zaťaženie: 15 kg

Obj. číslo

625 11 129.19V

varioSafe kufor | **s vložkou na dózy**

nové



- typ kufra X: Š 454 x H 318 x V 390 mm
- pre 13 dóz s max. priemerom 73 mm
- zaťaženie: 15 kg



Obj. číslo	
625 11 131.19V	

varioSafe kufor | **s vložkou na kartuše**

nové



- typ kufra X: Š 454 x H 318 x V 390 mm
- pre 24 kartuší s max. priemerom 53 mm
- zaťaženie: 15 kg

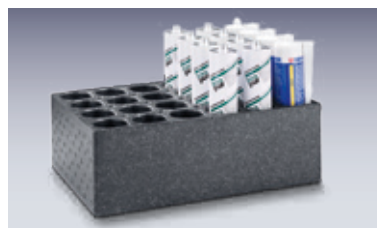

Obj. číslo	
625 11 132.19V	

bott vario

deliaca priečka



pre varioSafe kufor

- vhodná pre kufre typu M, L, X
- hliníková

systémová hĺbka 340 mm

výška kufru mm	bal.	Obj. číslo	
M	2	625 11 121.98V	
L	2	625 11 039.98V	
X	2	625 11 122.98V	

systémová hĺbka 440 mm

výška kufru mm	bal.	Obj. číslo	
L	2	625 11 040.98V	

rástrová vložka

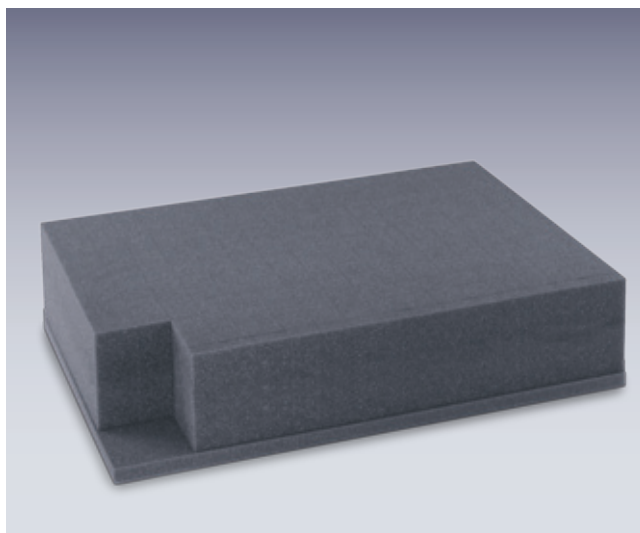

pre varioSafe kufor

- vhodná pre kufor typ M
- pozostáva: základná rohož 12 mm a rástrová vložka 63/69 mm
- pena - antracit (RAL 7016)
- predrezaná, k individuálnemu využitiu

systémová hĺbka 340 mm

počet rástr.vložiek	rástr.vložka Š x H x V mm	Obj. číslo	
1	400 x 272 x 75	613 01 125.19V	
2	400 x 272 x 150	613 01 116.19V	

systémová hĺbka 440 mm

počet rástr.vložiek	rástr.vložka Š x H x V mm	Obj. číslo	
2	400 x 372 x 150	613 01 117.19V	

vložka na dózy

pre varioSafe kufor



- vhodná pre kufor typ X
- pre 13 dóz, s max. priemerom 73 mm
- antracitová šedá, RAL 7016

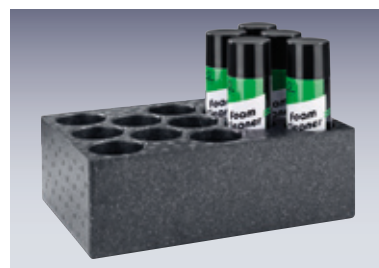

rozмеры Š x H x V	Obj. číslo	
393 x 264 x 130	613 01 127.19V	

vložka na kartuše

pre varioSafe kufor

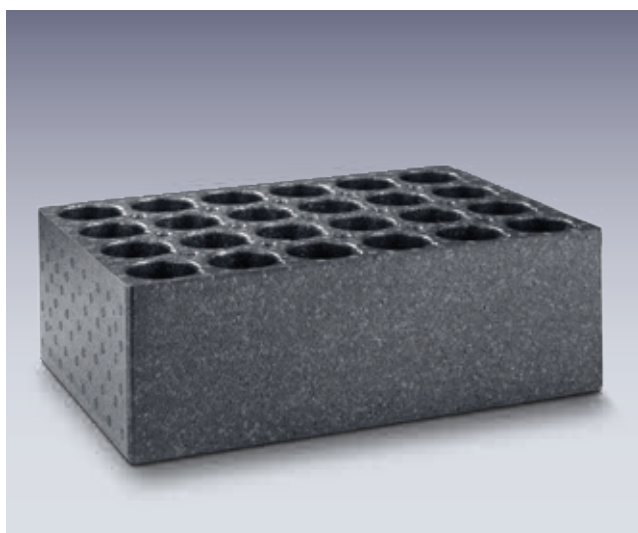

- vhodná pre kufor typ X
- pre 24 kartuší, s max. priemerom 53 mm
- antracitová šedá, RAL 7016

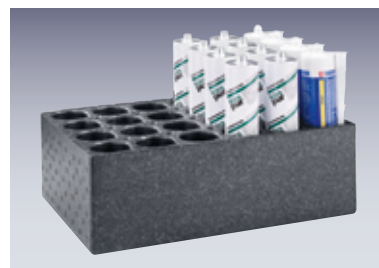

rozмеры Š x H x V	Obj. číslo	
393 x 264 x 130	613 01 128.19V	

varioSafe



Poduška na sedenie

- vhodná pre kufre typu M, L, X
- pena - antracitová šedá RAL 7016

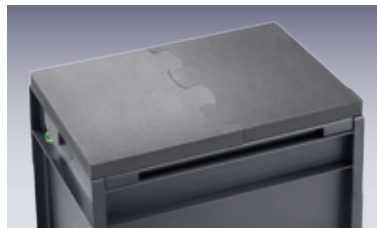

Obj. číslo

630 03 056.19V

varioSafe

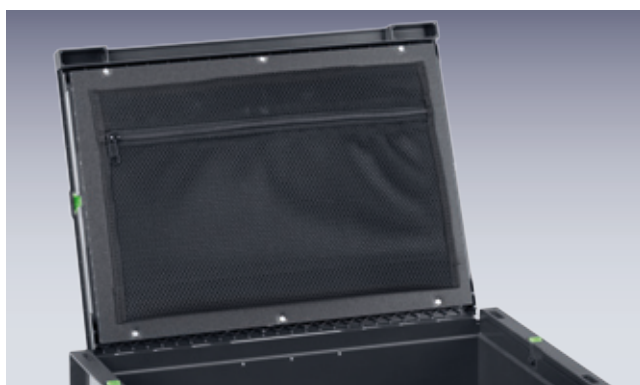

Rôzne verzie vybavenia vrchných vek kufrov

- vhodné pre kufre typu M, L, X
- pre hĺbku 340 mm
- antracitová šedá, RAL 7016
- výška 276 mm

prevedenie

Obj. číslo

sietka

630 03 055.19V

kanc.púzdro

630 03 054.19V

púzdro na náradie

630 03 053.19V

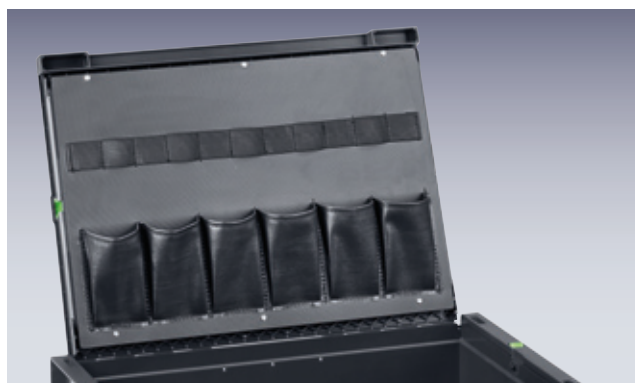

Gumová podložka pre varioSafe kufor

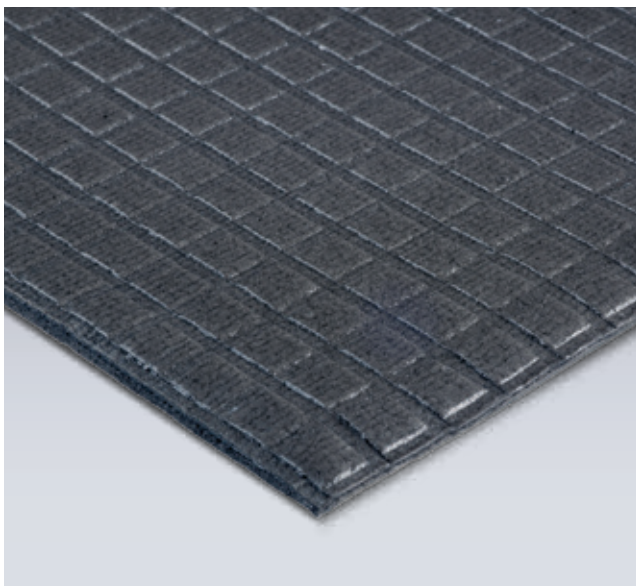

- na uloženie citlivých dielov
- hrúbka 2,5 mm
- materiál: sklzu-odolný, pevný proti roztrhnutiu s obojstraným PVC-ochranným náterom
- rozmerovo stabilná, odolná voči oleju a tukom, možnosť prať pri teplote do 60°
- farba: antracitová šedá (RAL 7016)
- balenie : 5 ks

rozmery Š x H x V mm	Hmotnosť kg	Obj. číslo	
395 x 268 x 2,5	0,4	630 03 070.19V	
398 x 370 x 2,5	0,5	630 03 071.19V	



Penová vložka na manuálne vyrezanie

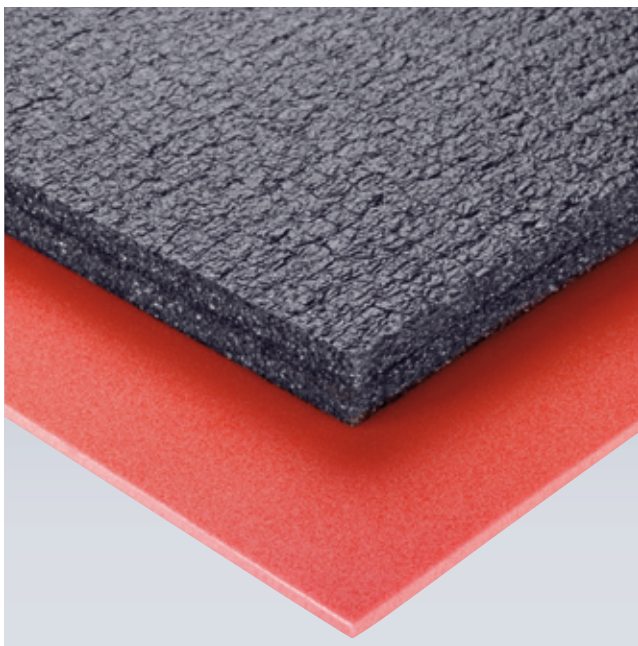

- prehľadne uložené nástroje
- jednoznačne definované miesto skladovaného obsahu
- ihneď viditeľné chýbajúce náradie
- výrezy sú urobené jednoduchým rezacím nástrojom alebo setom nástrojov podľa konkrétnych požiadaviek užívateľa
- materiál : podklad : PLZ, hrúbka 5 mm vrchná vložka PE 35, hrúbka 22 mm
- farba : podklad : červený vrchná vložka čierna
- vlastnosti : PE 35 laminovaná, tepelne odolná až do 112 °, nehorľavá, odolná voči olejom, benzínu a saponátom, šetrná k životnému prostrediu

rozmery Š x H x V mm	hĺbka kufra mm	Obj. číslo	
369 x 271 x 27	318	630 03 072.10V	
369 x 371 x 27	418	630 03 073.10V	

Sada na vyrezávanie do penovej vložky



- 3 vyrezávacie nože s ochr.madlom 1x šírka 20 mm, 1x šírka 50 mm, 1x polgulať 20x20x80 mm
- rezačka
- meter

rozmery Š x H x V mm	hmotnosť kg	Obj. číslo	
225 x 170 x 45	0,4	130 17 001.10V	

 **Highlight**

Dodávka vrátane varioSort kufra.



vertikálny držiak pre varioSafe kufor

nové

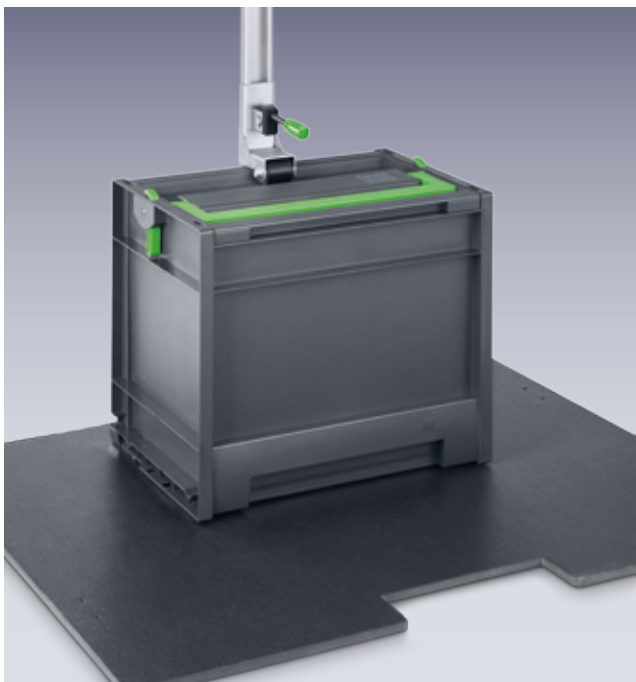

- k zabezpečeniu kufra varioSafe vo vozidle
- vhodný pre kufre typu M, L, X
- montáž na podlahu a stenu vozidla
- max. výška stohovania 850 mm

rozmery Š x H x V mm	Hmotnosť kg	Obj. číslo	
450 x 165 x 1000	2,3	630 03 069.19V	

Transportný vozík



- stabilná konštrukcia z hliníka a plastu
- rozmer plochy na prepravovanie cca. Š 490 x H 270 mm
- sklápacie kolieska a plocha na prepr.tovaru
- výsuvná rukoväť
- vč. gumových zaistovacích pásov
- max. záťaž: 125 kg



rozmery Š x H x V mm	Obj. číslo	
665 x 370 x 265	630 03 026.90V	

Servisný kufor varioSort



nové

- zaistenie veka umožňuje pozícia uloženia rukoväte, automatické zamknutie a odomknutie pri prenášaní a uložení kufra
- plastové púzdro s priehľadným vekom, viditeľný obsah kufra
- vnútorné členenie: plastové boxy, prehľadný poriadok
- zaistovacie prvky v spodnej časti a vo veku kufra, bezpečné stohovanie
- obľúbený tvar kufra, kvalitný povrch
- umožňuje pevné spojenie s kufrom varioSafe
- stabilné uloženie kufra na zadnú časť



Servisný kufr varioSort s boxami



■ zaťaženie : 15 kg



11 boxov

systémová hĺbka 340 mm			
počet boxov	rozmer kufrá Š x H x V mm	Obj. číslo	
11	454 x 318 x 88	625 11 094.19V	



20 boxov

systémová hĺbka 340 mm			
počet boxov	rozmer kufrá Š x H x V mm	Obj. číslo	
20	454 x 318 x 88	625 11 095.19V	



28 boxov

systémová hĺbka 340 mm			
počet boxov	rozmer kufrá Š x H x V mm	Obj. číslo	
28	454 x 318 x 88	625 11 096.19V	

Servisný kufr varioSort



prázdny

- zaťaženie: 15 kg

systémová hĺbka 340 mm

rozmery Š x H x V mm

Obj. číslo

454 x 318 x 88

625 11 093.19V

Servisný kufr varioSort



s vložkou na nástavce

- v penovej vložke sa nachádza 90 prepážok
- vč. 3 boxov na malé diely
- zaťaženie: 15 kg



systémová hĺbka 340 mm

počet prepážok

Š x H x V mm

Obj. číslo

90

454 x 318 x 88

625 11 125.19V

Servisný kufr varioSort

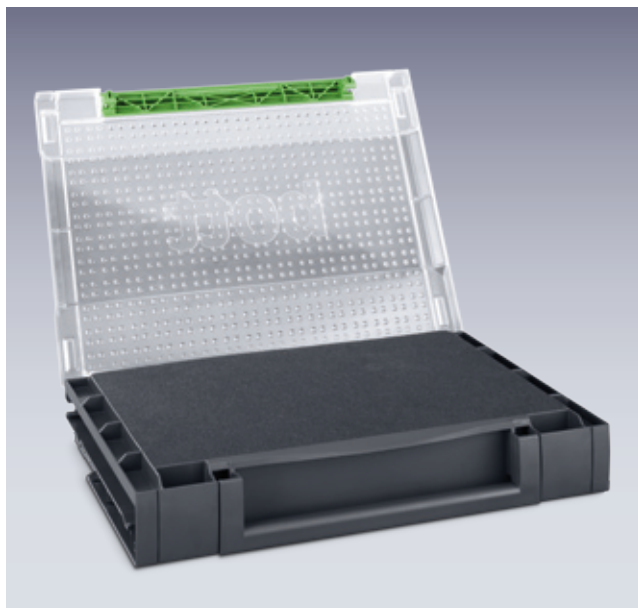

s rástrovou vložkou

- pozostáva : základná rohož 12 mm a rástrová vložka 63/69 mm
- pena - antracit (RAL 7016)
- predrezaná, k individuálnemu využitiu
- zaťaženie: 15 kg

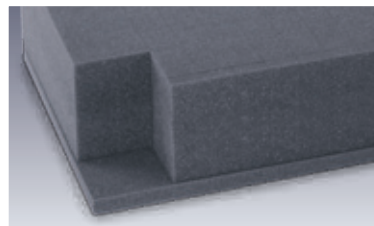

systémová hĺbka 340 mm

rozmery Š x H x V mm

Obj. číslo

454 x 318 x 88

625 11 126.19V

Držiak pre

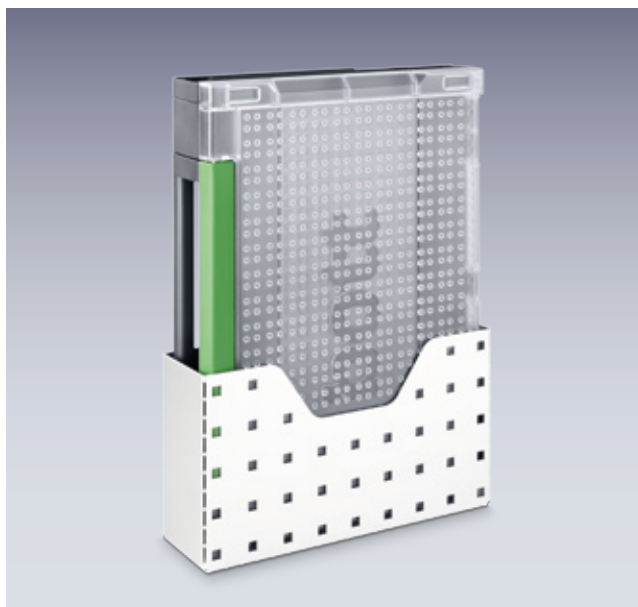

servisný kufr varioSort

- určený pre kufr varioSort
- eloxovaný hliník
- dodanie bez servisného kufra varioSort

rozmery Š x H x V mm

Obj. číslo

95 x 335 x 315

625 11 128.97V

Servisný kufor varioCase



- prevedenie : eloxovaný hliník : nízka hmotnosť, povrchová úprava, alebo oceleový plech : pevný, lakovaný, farba : antracitová šedá (RAL 7016)
- bezpečné hranovanie, vysoká stabilita
- ergonomicky tvarovaná rukoväť pre ľahké prenášanie
- automatické uzamknutie pri zatvorení veka, bezpečnosť
- plastová ochrana rohov kufra
- rôznorodé vnútorné členenie: plastové boxy, deliace priečky a penové, rástrové vložky

Servisný kufor varioCase S, výška 64 mm



s boxami

- zaťaženie: 15 kg
- hliníkové prevedenie



11 boxov

systémová hĺbka 340 mm

počet boxov	rozmer kufra Š x H mm	Obj. číslo	
11	446 x 359	625 11 063.97V	



21 boxov

systémová hĺbka 440 mm

počet boxov	rozmer kufra Š x H mm	Obj. číslo	
21	446 x 359	625 11 052.97V	



bott vario

Serv. kufr varioCase M, výška 85 mm



s boxami

- zaťaženie: 15 kg
- prevedenie : hliník alebo oceľ.plech



11 boxov

systémová hĺbka 340 mm			
počet boxov	rozmer kufrá Š x H mm	Obj. číslo	
11	446 x 284	625 11 010.97V	



17 boxov

systémová hĺbka 340 mm			
počet boxov	rozmer kufrá Š x H mm	Obj. číslo	
17	446 x 284	625 11 009.97V	



13 boxov

systémová hĺbka 440 mm			
počet boxov	rozmer kufrá Š x H mm	Obj. číslo	
13	446 x 359	625 11 013.97V	



21 boxov

systémová hĺbka 440 mm			
počet boxov	rozmer kufrá Š x H mm	Obj. číslo	
21	446 x 359	625 11 012.97V	

prevedenie : oceľ.plech

21	446 x 359	625 11 057.19V	
----	-----------	----------------	--



28 boxov

systémová hĺbka 440 mm			
počet boxov	rozmer kufrá Š x H mm	Obj. číslo	
28	446 x 359	625 11 011.97V	

Serv. kufor varioCase L, výška 134 mm **s boxami**



- zaťaženie: 15 kg
- prevedenie : hliník alebo ocel.plech



40 boxov na 2 podlažiach



32 boxov na 2 podlažiach

systémová hĺbka 440 mm			
počet boxov	rozmer kufra Š x H mm	Obj. číslo	
40	446 x 359	625 11 015.97V	
prevedenie : ocel.plech			
40	446 x 359	625 11 057.19V	

systémová hĺbka 440 mm			
počet boxov	rozmer kufra Š x H mm	Obj. číslo	
32	446 x 359	625 11 014.97V	



Serv.kufor varioCase X, výška 159 mm

s boxami



- zaťaženie: 15 kg
- hliníkové prevedenie



32 boxov na 2 podlažiach



40 boxov na 2 podlažiach

systémová hĺbka 440 mm

počet boxov	rozmer kufra Š x H mm	Obj. číslo	
32	446 x 359	625 11 016.97V	

systémová hĺbka 440 mm

počet boxov	rozmer kufra Š x H mm	Obj. číslo	
40	446 x 359	625 11 017.97V	

Servisný kufr varioCase **s deliacími a zasúv.priečkami**



- zaťaženie: 15 kg
- prevedenie: hliník alebo oceľ.plech



včít. 4x zasúv. a 2x deliaca priečka

systémová hĺbka 440 mm			
typ kufra	rozmer kufra Š x H x V mm	Obj. číslo	
M	446 x 359 x 83	625 11 005.97V	



systémová hĺbka 440 mm			
typ kufra	rozmer kufra Š x H x V mm	Obj. číslo	
M	446 x 359 x 83	625 11 006.97V	
L	446 x 359 x 134	625 11 007.97V	
X	446 x 359 x 159	625 11 008.97V	

prevedenie: oceľ.plech

M	446 x 359 x 83	625 11 059.19V	
L	446 x 359 x 134	625 11 060.19V	
X	446 x 359 x 159	625 11 061.19V	

servisný kufor varioCase - prázdny



- rozmer kufra: Š 446 x H 284 mm
- hliníkové prevedenie
- užit.záťaž : 25 kg

systémová hĺbka 340 mm

typ kufra	rozmer kufra Š x H x V mm	Obj. číslo	
M	446 x 284 x 83	625 11 001.97V	

- rozmer kufra: Š 446 x H 359 mm
- hliníkové prevedenie
- užit.záťaž : 25 kg

systémová hĺbka 440 mm

typ kufra	rozmer kufra Š x H x V mm	Obj. číslo	
M	446 x 284 x 83	625 11 002.97V	
L	446 x 284 x 134	625 11 003.97V	
X	446 x 284 x 159	625 11 004.97V	

Rástrová vložka

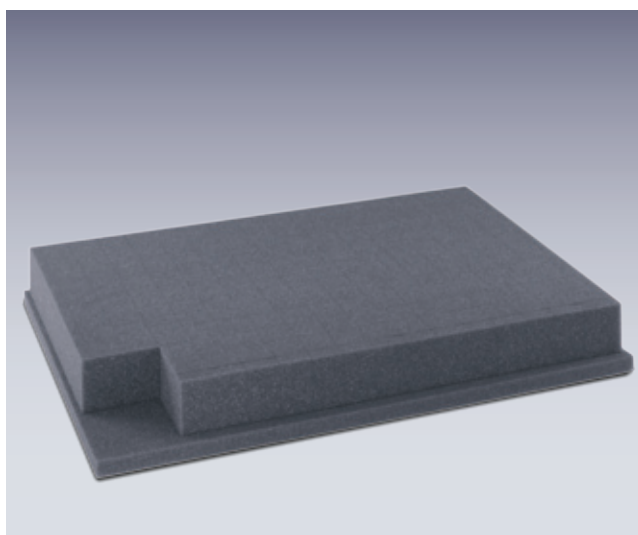

pre serv.kufor varioCase

- pozostáva : základná rohož 12 mm a rástrová vložka 60 mm
- pena - antracit (RAL 7016)
- predrezaná, k individuálnemu využitiu
- nie je vhodná pre kufre veľkosti S

systémová hĺbka 340 mm

zákl.rohož Š x H x V mm	rástr.vložka Š x H x V mm	Obj. číslo	
437 x 275 x 12	424 x 251 x 60	613 01 110.19V	

systémová hĺbka 440 mm

zákl.rohož Š x H x V mm	rástr.vložka Š x H x V mm	Obj. číslo	
437 x 350 x 12	424 x 326 x 60	613 01 111.19V	

držiak servisného kufra



varioCase

- pre varioCase, typ kufra M
- eloxovaný hliník
- dodávaný bez hliník.kufra varioCase



rozmery Š x H x V mm	systémová hĺbka mm	Obj. číslo	
95 x 334 x 475	340	621 03 009.97V	
95 x 409 x 475	440	621 03 010.97V	







Perfo - originál

- produktová línia, ktorá užitočne dopĺňa kompletný sortiment bott
- poriadok na pracovisku, rýchly prístup, prehľadné usporiadanie - systém pre každé odvetvie a použitie
- nákladovo efektívne a priestorovo úsporné riešenie

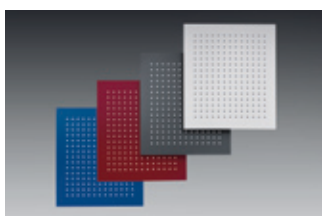

Perfo - dierované a drážkové panely

- stabilná konštrukcia so spevneným profilom na zadnej strane panelu
- dierovanie 9,2 x 9,2 mm v pokračujúcom 38,1 mm rásti - rozmer rástru ostáva zachovaný aj pri stohovaní panelov
- s možnosťou dodatočného popisovania



Elementy pre vybavenie

- početné držiaky pre všetky nástroje a diely
- pozinkované ocelové držiaky, držiak privarený k základnej doštičke
- upevnenie pomocou perfo zaistenia - clipu
- praktické sady držiakov
- plastové boxy s držiakmi na drážkové panely



Použitie panelov

- na stenu
- na pracovný stôl
- na posúvne steny
- na perfo stojany
- na perfo závesné skrinky
- na cubio skrinky
- vnút. opláštene stien vozidla
- na vario bočné diely
- na deliace priečky u vozidiel

► Highlight

Pozor na toto zobrazenie!

Tovar objednaný do 31.12.2013 s označením „Highlights“ obsahuje kufor varioSort.



perfo dierované panely

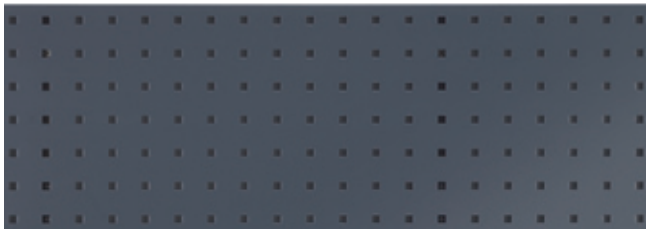

- vysoká stabilita vďaka bočnému hranovaniu
- dodatočná výstuž na zadnej časti panelu
- dierovanie : 9,2 x 9,2 mm
- rozteč : 38,1 mm

rozмеры Š x V mm	obj.číslo	
495 x 457	140 25 115.**	
991 x 457	140 25 117.**	
1486 x 457	140 25 118.**	
1981 x 457	140 25 119.**	

perfo drážkové panely



- tvarované panely z ocelového plechu slúžiace na umiestnenie plastových boxov a nosičov nástrojov
- vysoká stabilita vďaka bočnému hranovaniu
- horizontálny : dodatočná výstuž na zadnej časti panelu

horizontálne prevedenie

rozмеры Š x V mm	obj.číslo	
495 x 457	140 25 137.**	
991 x 457	140 25 139.**	
1486 x 457	140 25 140.**	
1981 x 457	140 25 141.**	



horizontálne prevedenie

vertikálne prevedenie

rozмеры Š x V mm	obj.číslo	
457 x 495	140 25 147.**	
457 x 991	140 25 148.**	
457 x 1486	140 25 149.**	
457 x 1981	140 25 240.**	



vertikálne prevedenie

perfo lišty

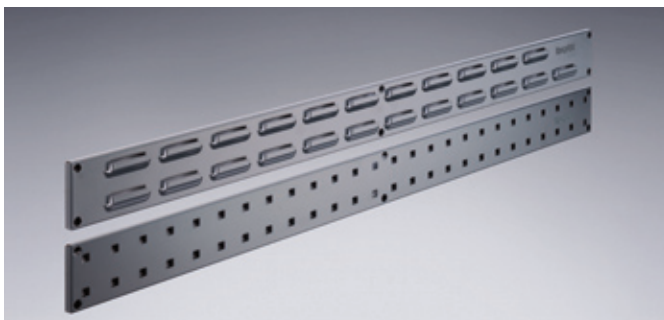

- symetricky tvarované lišty z oceleového plechu na umiestnenie perfo držiakov a plastových boxov
- šírka 650 mm - možnosť bočnej montáže na pracovný stôl

prevedenie	rozmery Š x V mm	obj. číslo	
drážkovanie	650 x 76	140 25 285.**V	
	991 x 76	140 25 283.**V	

prevedenie	rozmery Š x V mm	obj. číslo	
dierovanie	650 x 76	140 25 284.**V	
	991 x 76	140 25 282.**V	



perfo panely: presné info na str. 167

.11	.16	.24	.19
RAL 5010 – modrá	RAL 7035 – sivá	RAL 3004 – červená	RAL 7016 – sedá

perfo sortiment držiakov

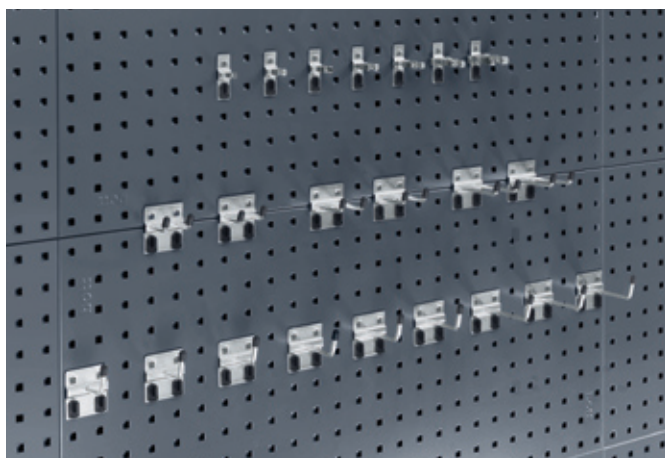

Obj. číslo	
140 30 073	
PL 20	

Obsah	
22-dielny	
Sortiment	
3	šikmé držiaky, H 25 mm
3	šikmé držiaky, H 50 mm
3	šikmé držiaky, H 75 mm
2	dvojité držiaky, H 25 mm
2	dvojité držiaky, H 50 mm
2	dvojité držiaky, H 75 mm
1	jednoduchý svorkový držiak Ø 10 mm
1	jednoduchý svorkový držiak Ø 13 mm
1	jednoduchý svorkový držiak Ø 16 mm
1	jednoduchý svorkový držiak Ø 19 mm
1	jednoduchý svorkový držiak Ø 25 mm
1	jednoduchý svorkový držiak Ø 28 mm
1	jednoduchý svorkový držiak Ø 32 mm
1	montážny kľúč

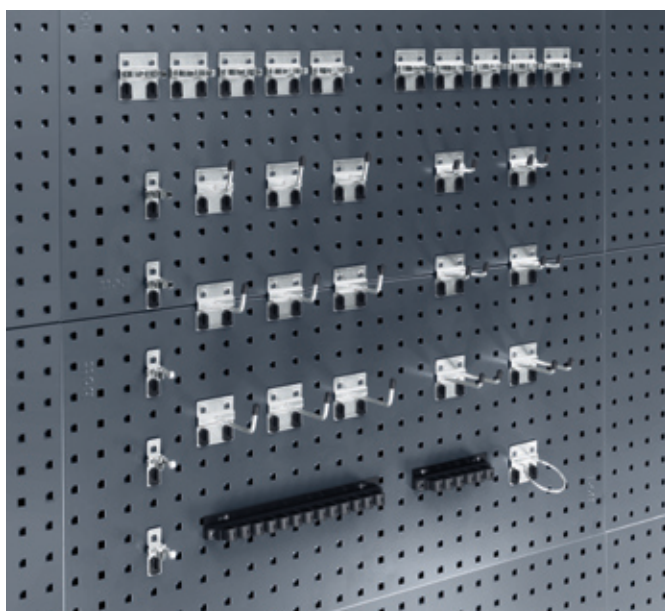

Obj. číslo	
140 30 074	
PL 21	

Obsah	
36-dielny	
Sortiment	
3	šikmé držiaky, H 25 mm
3	šikmé držiaky, H 50 mm
3	šikmé držiaky, H 75 mm
2	dvojité držiaky, H 25 mm
2	dvojité držiaky, H 50 mm
2	dvojité držiaky, H 75 mm
5	dvojitých svorkových držiakov 2x Ø 13 mm
5	dvojitých svorkových držiakov 2x Ø 16 mm
5	jednoduchých svorkových držiakov Ø 19 mm
1	svorkový držiak, D 150 mm
1	svorkový držiak, D 300 mm
1	okružný držiak, Ø 60 mm
1	montážny kľúč

perfo sortiment držiakov



Obj. číslo	
140 30 064	
PL 30	
Obsah	
11-dielny	
Sortiment	
5	šikmých držiakov, H 75 mm
5	dvojitých držiakov, H 75 mm
1	držiak na vidlicové kľúče
1	montážny kľúč



Obj. číslo	
140 31 427	
PL 31	
Obsah	
15-dielny	
Sortiment	
5	šikmých držiakov, H 75 mm
5	šikmých držiakov, H 100 mm
5	šikmých držiakov, H 150 mm
1	montážny kľúč

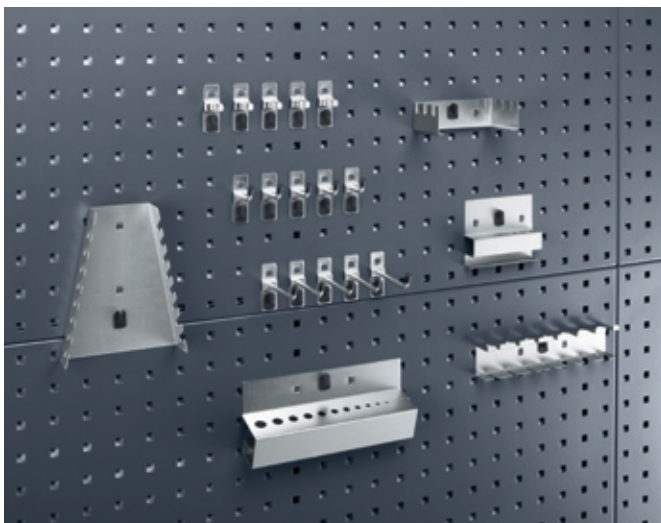

Obj. číslo	
140 31 412	
PL 33	
Obsah	
20-dielny	
Sortiment	
5	šikmých držiakov, H 25 mm
5	dvojitých držiakov, H 75 mm
5	jednoduchých svorkových držiakov Ø 13 mm
1	držiak na vidlicové kľúče
1	držiak na píly
1	držiak na skrutkovače
1	držiak na inbusové kľúče
1	držiak na vŕtaky
1	montážny kľúč

perfo sortiment držiakov



Obj. číslo	
140 30 101	
PL 35	
Obsah	
25-dielny	
	Sortiment
5	šikmých držiakov, H 25 mm
5	šikmých držiakov, H 50 mm
5	šikmých držiakov, H 75 mm
5	dvojitých držiakov, H 50 mm
5	jednoduchých svorkových držiakov Ø 19 mm
1	montážny kľúč



Obj. číslo	
140 31 413	
PL 36	
Obsah	
30-dielny	
	Sortiment
5	šikmých držiakov, H 25 mm
5	šikmých držiakov, H 50 mm
5	dvojitých držiakov, H 25 mm
5	jednoduchých svorkových držiakov, Ø 6 mm
5	jednoduchých svorkových držiakov, Ø 13 mm
5	jednoduchých svorkových držiakov, Ø 25 mm
1	montážny kľúč

perfo sortiment držiakov

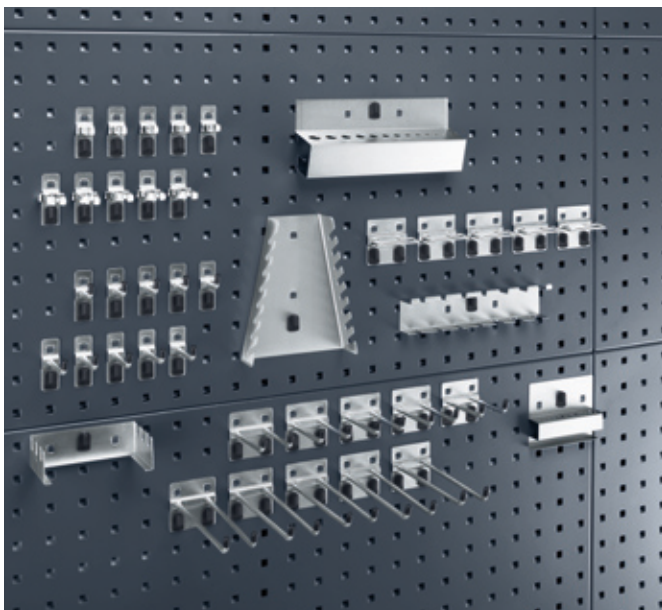

Obj. číslo	
140 31 414	
PL 37	

Obsah	
40-dielny	
Sortiment	
5	šikmých držiakov, H 25 mm
5	šikmých držiakov, H 50 mm
5	dvojitých držiakov, H 75 mm
5	dvojitých držiakov, H 150 mm
5	U-držiakov, 60 x 20 mm
5	jednoduchých svorkových držiakov Ø 13 mm
5	jednoduchých svorkových držiakov Ø 25 mm
1	držiak na vidlicové kľúče
1	držiak na píľky
1	držiak na skrútkovače
1	držiak na inbusové kľúče
1	držiak na vrtáky
1	montážny kľúč

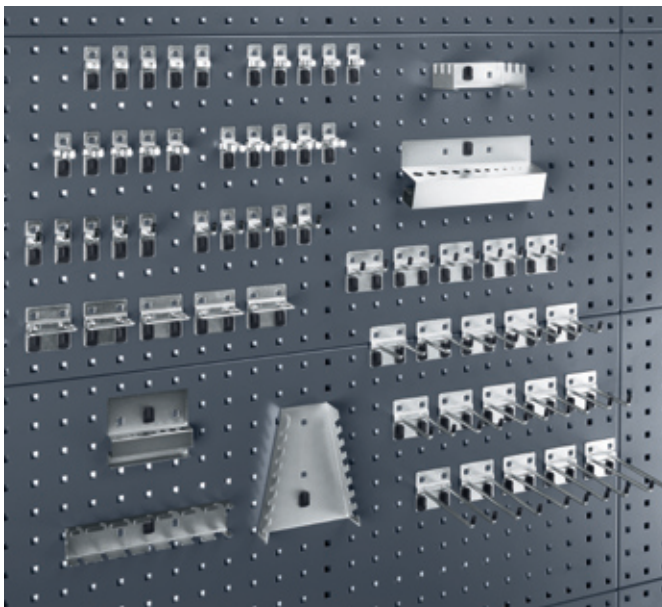

Obj. číslo	
140 31 415	
PL 38	

Obsah	
60-dielny	
Sortiment	
5	šikmých držiakov, H 25 mm
5	šikmých držiakov, H 50 mm
5	dvojitých držiakov, H 25 mm
5	dvojitých držiakov, H 75 mm
5	dvojitých držiakov, H 100 mm
5	dvojitých držiakov, H 150 mm
5	U-držiakov, 60 x 20 mm
5	jednoduchých svorkových držiakov, Ø 6 mm
5	jednoduchých svorkových držiakov, Ø 13 mm
5	jednoduchých svorkových držiakov, Ø 19 mm
5	jednoduchých svorkových držiakov, Ø 25 mm
1	držiak na vidlicové kľúče
1	držiak na píľky
1	držiak na skrútkovače
1	držiak na inbusové kľúče
1	držiak na vrtáky
1	montážny kľúč

perfo sortiment držiakov

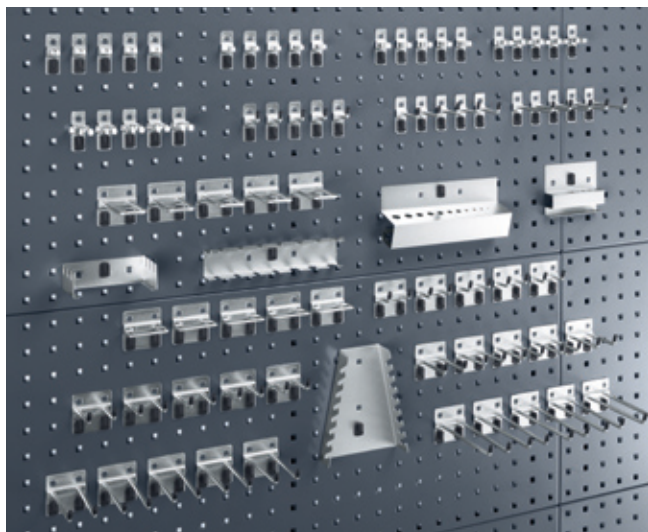

Obj. číslo	
140 31 416	
PL 39	
Obsah	
80-dielny	
Sortiment	
5	šikmých držiakov, H 25 mm
5	šikmých držiakov, H 50 mm
5	šikmých držiakov, H 100 mm
5	dvojitých držiakov, H 25 mm
5	dvojitých držiakov, H 50 mm
5	dvojitých držiakov, H 75 mm
5	dvojitých držiakov, H 100 mm
5	dvojitých držiakov, H 150 mm
5	U-držiakov, 60 x 20 mm
5	U-držiakov, 40 x 75 mm
5	svorkových držiakov, Ø 6 mm
5	svorkových držiakov, Ø 10 mm
5	svorkových držiakov, Ø 13 mm
5	svorkových držiakov, Ø 19 mm
5	svorkových držiakov, Ø 25 mm
1	držiak na vidlicové kľúče
1	držiak na píly
1	držiak na skrutkovače
1	držiak na inbusové kľúče
1	držiak na vrtaky
1	montážny kľúč

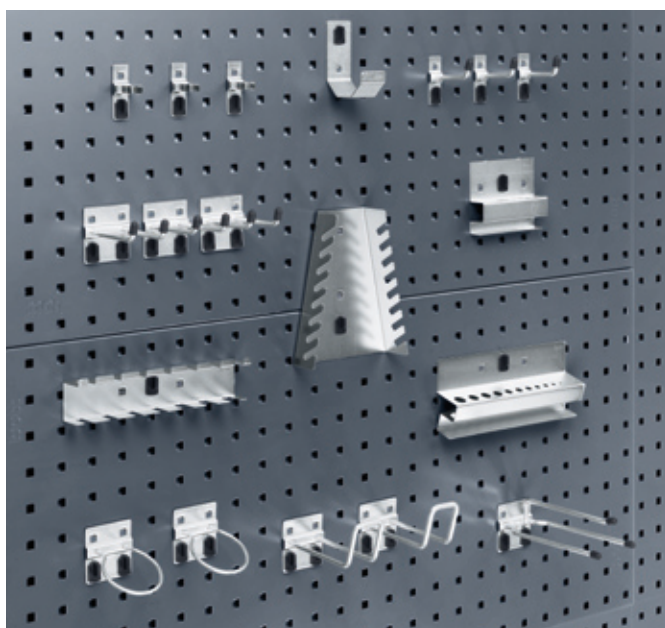

Obj. číslo	
140 30 153	
PL 41	
Obsah	
19-dielny	
Sortiment	
3	jednoduché držiaky, H 50 mm
3	dvojité háky, H 75 mm
1	držiak na kliešte
3	svorkové držiaky, Ø 16 mm
1	držiak na vidlicové kľúče
2	vešiakové držiaky, 100 mm
1	držiak na vrtaky
1	držiak na skrutkovače
2	okružle držiaky, Ø 60 mm
1	držiak na inbusové kľúče
1	držiak na rúry, 35 x 60 mm
1	montážny kľúč

perfo panely so sortimentom držiakov



Obj. číslo

140 30 154.**V

Obsah

16-dielny

Sortiment

1	perfo dierovaný panel, šírka 457 x výška 991 mm
5	šikmých držiakov, H 75 mm
5	šikmých držiakov, H 100 mm
5	šikmých držiakov, H 150 mm
1	montážny kľúč

sada s

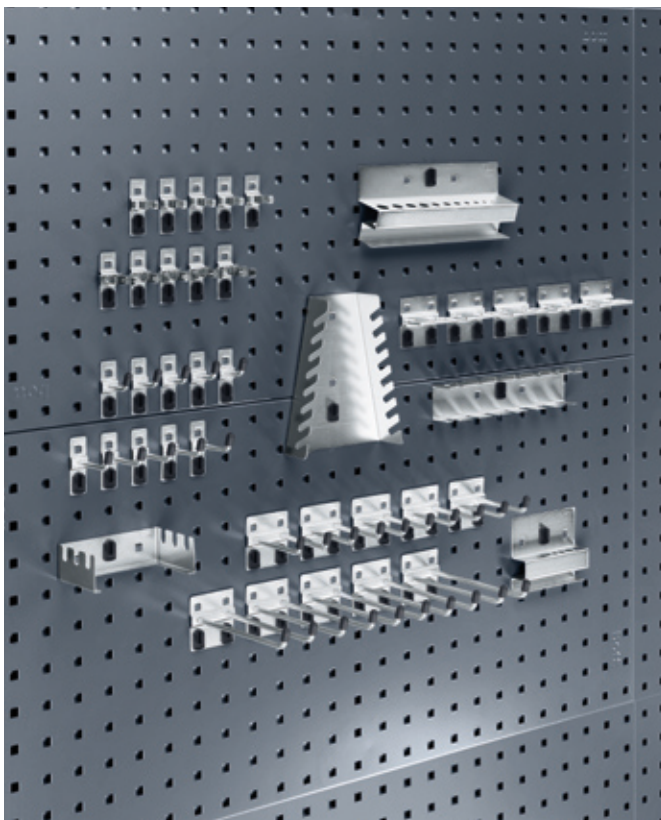

Obj. číslo

140 30 155.**V

Obsah

42-dielny

Sortiment

2	perfo dierované panely, šírka 457 x výška 991 mm
5	šikmých držiakov, H 25 mm
5	šikmých držiakov, H 50 mm
5	dvojitých držiakov, H 75 mm
5	dvojitých držiakov, H 150 mm
5	U-držiakov, 60 x 20 mm
5	svorkových držiakov, Ø 13 mm
5	svorkových držiakov, Ø 25 mm
1	držiak na vidlicové kľúče
1	držiak na píly
1	držiak na skrutkovače
1	držiak na inbusové kľúče
1	držiak na vrtáky
1	montážny kľúč

sada s



► **Highlight**

Dodávka vrátane varioSort kufra.



perfo dierované panely: info str.10

.11 RAL 5010 – modrá .16 RAL 7035 – sivá .24 RAL 3004 – červená .19 RAL 7016 – šedá

Držiak

- s úzkym podkladom, šikmý hrot

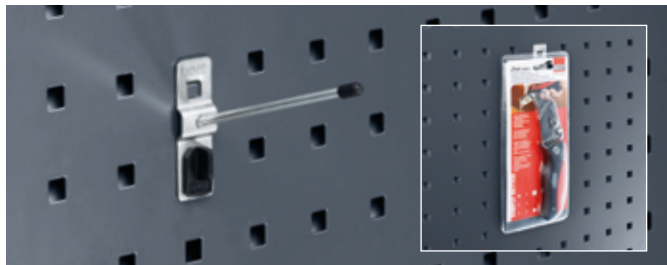

rozмеры Š x H x V x Ø mm	bal.	Obj. číslo	
20 x 25 x 60 x 4	5	140 01 110	
20 x 50 x 60 x 4	5	140 01 164	
20 x 75 x 60 x 4	5	140 01 165	
20 x 100 x 60 x 4	5	140 01 108	

Jednoduchý držiak

- s úzkym podkladom a kolmým ukončením

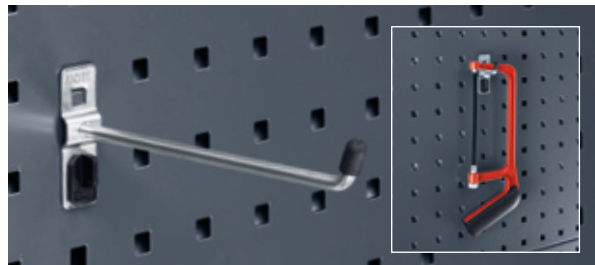

rozмеры Š x H x V x Ø mm	bal.	Obj. číslo	
20 x 25 x 60 x 6	5	140 01 102	
20 x 50 x 60 x 6	5	140 01 098	
20 x 75 x 60 x 6	5	140 01 104	
20 x 100 x 60 x 6	5	140 01 147	
20 x 150 x 60 x 6	5	140 01 148	

Dvojitý držiak

- so širokým podkladom a kolmým koncom / odstup 32 mm

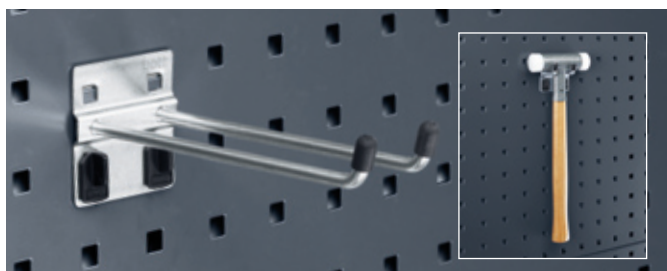

rozмеры Š x H x V x Ø mm	bal.	Obj. číslo	
60 x 25 x 60 x 6	5	140 02 037	
60 x 50 x 60 x 6	5	140 02 039	
60 x 75 x 60 x 6	5	140 02 041	
60 x 100 x 60 x 6	5	140 02 064	
60 x 150 x 60 x 6	5	140 02 043	

Šikmý držiak

- so širokým podkladom a kolmým koncom (35 mm)

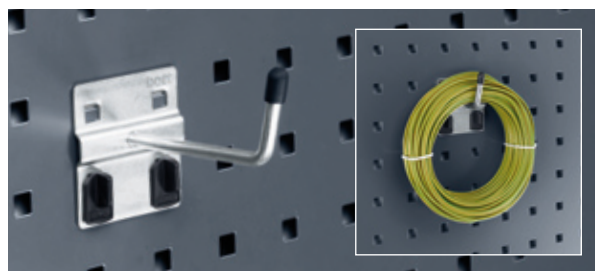

rozмеры Š x H x V x Ø mm	bal.	Obj. číslo	
60 x 25 x 60 x 6	5	140 01 117	
60 x 50 x 60 x 6	5	140 01 119	
60 x 75 x 60 x 6	5	140 01 121	

Držiak na kliešte

- so širokým podkladom

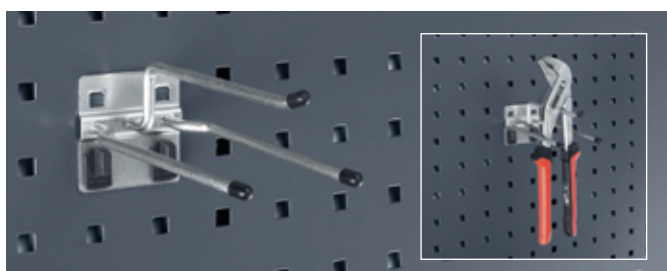

dĺžka mm	bal.	Obj. číslo	
150 x 6	1	140 06 003	

Držiak na inbusové kľúče

- 10 prepážok na inbusové kľúče

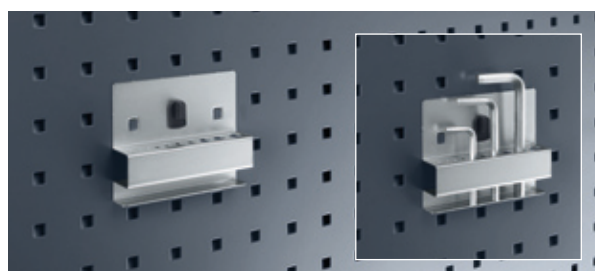

rozмеры Š mm / prepážka (Ø mm)	bal.	Obj. číslo	
115 / 10 (2-12)	1	140 20 002	

Jednoduchý svorkový držiak

- s úzkym podkladom (* so širokým podkladom); otočná svorka



rozmery Š x H x V x Ø mm	bal.	Obj. číslo
20 x 60 x 6	5	140 13 059
20 x 60 x 10	5	140 13 061
20 x 60 x 13	5	140 13 063
20 x 60 x 16	5	140 13 065
20 x 60 x 19	5	140 13 067
20 x 60 x 25	5	140 13 069
20 x 60 x 28	5	140 13 071
20 x 60 x 32	5	140 13 073
*60 x 60 x 38	5	140 13 055
*60 x 60 x 51	5	140 13 057

6-násobný držiak

- so širokým podkladom, 6-tími držiakmi 80mm / odstup 44 mm

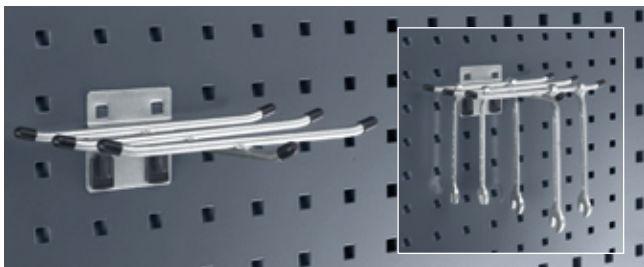

rozmery Š x H x V x Ø mm	bal.	Obj. číslo
170 x 150 x 6	1	140 06 002

Svorkový popruh s plastovými háčikmi

rozmery Š x V mm	bal.	Obj. číslo
2500 x 25	1	626 26 043.19V

Dvojitý svorkový držiak

- so širokým podkladom; otočná svorka

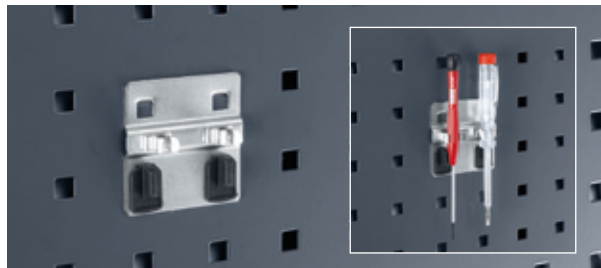

rozmery Š x H x V x Ø mm	bal.	Obj. číslo
60 x 60 x (2 x 6)	5	140 13 075
60 x 60 x (2 x 10)	5	140 13 077
60 x 60 x (2 x 13)	5	140 13 079
60 x 60 x (2 x 16)	5	140 13 081
60 x 60 x (2 x 19)	5	140 13 083

Držiak na vidlicové kľúče

- 8 prepážok na vidlicové kľúče

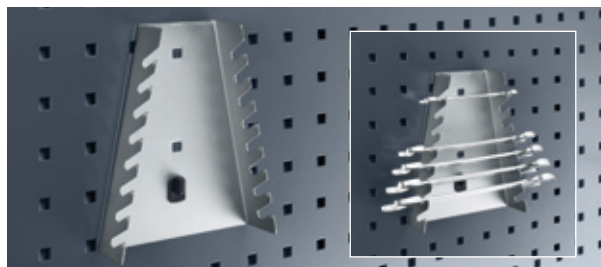

rozmery Š x H x V x Ø mm	bal.	Obj. číslo
75-145 x 40 x 180	1	140 17 002

Gumová upínacia sada

- variab.nastavitelná, k uchyteniu jednotlivých dielov na dier.panely



rozmery Š x H x V mm	bal.	Obj. číslo
2000 x 10 x 30	1	630 03 045.90V

Svorkový držiak

- plastový
- balenie : 3 ks



rozmery š x Ø mm	bal.	Obj. číslo	
150 / 5	3	130 08 008	
300 / 13	3	130 08 009	

Držiak na nástrčné kľúče

- pre nástrčné kľúče 1/2"

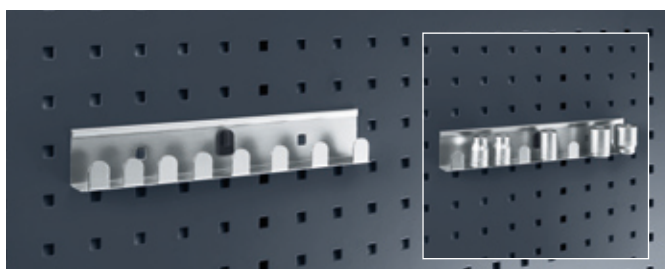

rozmery š mm / prepážky	bal.	Obj. číslo	
270 / 8	1	140 18 004	

Kombinovaný držiak

- so širokým podkladom, 2-dielny alebo ako jeden celok, variabilný

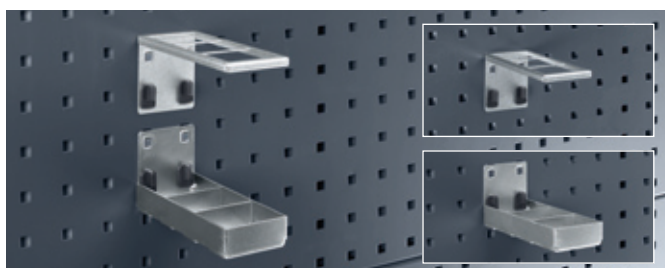

rozmery š x H mm	bal.	Obj. číslo	
55 x 150 - horný diel	1	140 22 009	
55 x 150 - spodný diel	1	140 22 010	
50 x 150 - komplet	1	140 22 011	

Vešiakový držiak

- so širokým podkladom;
- kolmý s vysokým uzavretým koncom (50 mm)



dĺžka mm	bal.	Obj. číslo	
100	5	140 10 023	
150	5	140 10 025	
200	5	140 10 027	

Držiak na vrtáky

- 13 prepážok

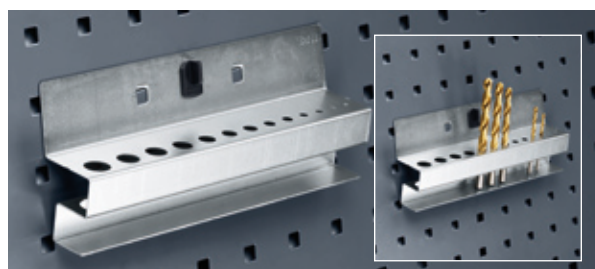

rozmery š mm/prepážky (Ø mm)	bal.	Obj. číslo	
225 / 13 (2-15)	1	140 20 036	

U-držiak

- so širokým podkladom

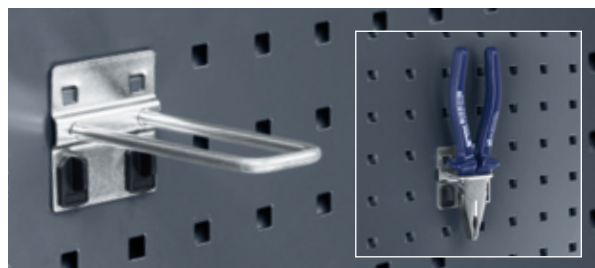

rozmery š x H x V x Ø mm	bal.	Obj. číslo	
40 x 20 x 6	5	140 10 015	
60 x 20 x 6	5	140 10 017	
80 x 20 x 6	5	140 10 019	
40 x 50 x 6	5	140 10 032	
40 x 75 x 6	5	140 10 033	
40 x 100 x 6	5	140 10 034	

Okrúhly držiak

- so širokým podkladom

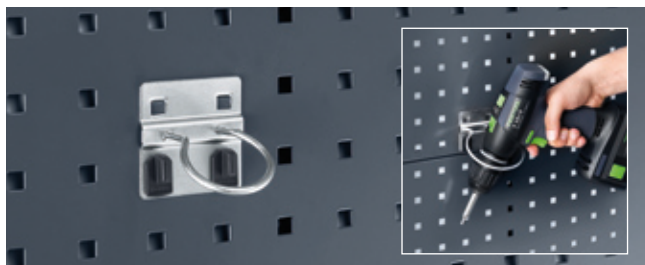

Ø mm	bal.	Obj. číslo	
40	5	140 11 016	
60	5	140 11 018	
80	5	140 11 020	

Držiak na pílkový

variabilný



rozmery Š x H x V mm	bal.	Obj. číslo	
125 x 70 x 38	1	140 19 003	

Blok na náradie

- plastový blok na rôzne vrtáky



rozmery šírka mm	bal.	Obj. číslo	
115	1	140 21 017	
450	1	140 21 040	

Pružný držiak nástrojov



rozmery Š x H x Ø mm	bal.	Obj. číslo	
60 x 60 x (15-25)	1	126 26 025	
60 x 60 x (25-40)	1	126 26 026	

Držiak na rúry

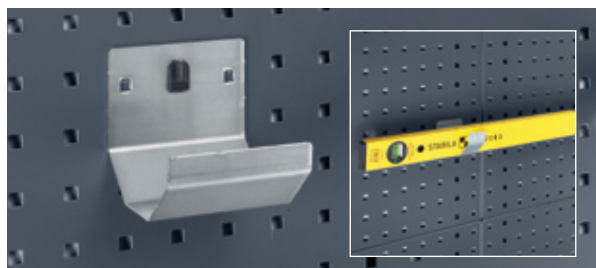

rozmery Š x Ø mm	bal.	Obj. číslo	
35 x 60	2	140 15 041	
35 x 100	2	140 15 042	
100 x 60	2	140 15 043	
100 x 100	2	140 15 044	

Držiak na skrutkovače

- 7 prepážok

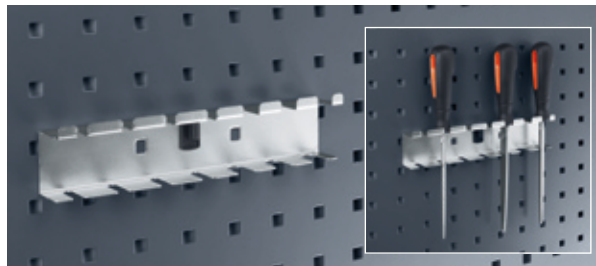

rozmery Š x ø mm	bal.	Obj. číslo	
225 x 7 (4 x Ø7 / 3 x Ø13)	1	140 19 007	

Pridržiavacie lišty

■ pre plastové boxy; Typ 2001, 2001/B, 2002, 2003, 2004



rozмеры Š x H mm	bal.	Obj. číslo	
100 x 75	1	140 14 043.16	
450 x 75	1	140 14 044.16	
900 x 75	1	140 14 045.16	

Odkladacia polička



rozмеры Š x H x V mm	bal.	Obj. číslo	
225 x 175 x 65	1	140 14 037.16	
440 x 175 x 65	1	140 14 038.16	

Polička na katalógy DIN A3



rozмеры Š x H mm	bal.	Obj. číslo	
450 x 360	1	140 14 008.16	

Polička



rozмеры Š x H x V mm	bal.	Obj. číslo	
450 x 170 x 105/30	1	140 14 034.16	
900 x 170 x 105/30	1	140 14 006.16	
450 x 250 x 105/30	1	140 14 031.16	
900 x 250 x 105/30	1	140 14 007.16	

Odkladací podnos



rozмеры Š x H x V mm	bal.	Obj. číslo	
154 x 89 x 39	1	140 08 066.16	
154 x 164 x 39	1	140 08 065.16	

■ diely vhodné na umiestnenie do odkl.podnosu

75 x 75 x 27	10	130 03 197	
--------------	----	------------	--

Držiak na prospekty DIN A4



rozмеры Š x H x V mm	bal.	Obj. číslo	
220 x 20 x 300	1	140 14 009.16	

Média - zásobníky

- s párom držiakov

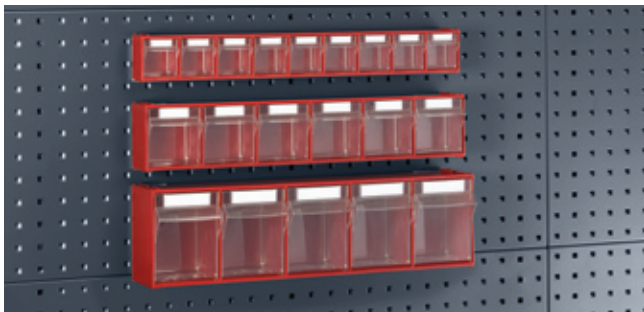

rozmery Š x H x V mm	počet zásob.	bal.	Obj. číslo
600 x 68 x 78	9	1	025 13 016
600 x 96 x 112	6	1	025 13 017
600 x 142 x 168	5	1	025 13 018

Držiak na káble

- s gurtňou

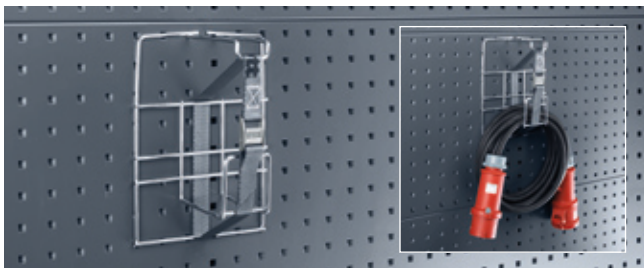

rozmery Š x H x V mm	bal.	Obj. číslo
195 x 130 x 300	1	140 22 003

Perfo držiak na magnet

nové

- so silným magnetom
- protisklzový, pogumovaný povrch



rozmery Ø mm	bal.	Obj. číslo
40	2	140 22 035

Drôtený kôš

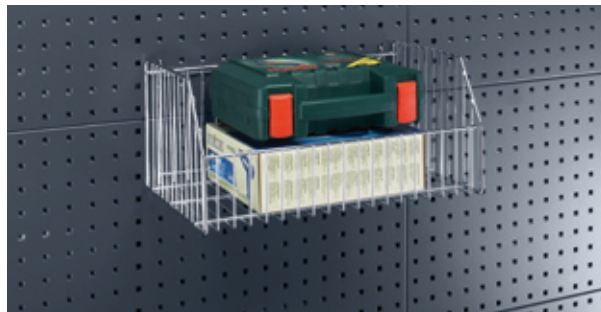

rozmery Š x H x V mm	bal.	Obj. číslo
470 x 300 x 220	1	025 08 001
470 x 400 x 220	1	025 08 002

Magnety



rozmery Ø mm	bal.	Obj. číslo
35	5	805 01 002

Držiak na hadice

- pre skladovanie hadíc a káblov
- hliníkový odliatok



rozmery Š x H mm	bal.	Obj. číslo
190 x 70	1	140 50 001
250 x 100	1	140 50 002
350 x 140	1	140 50 003
420 x 190	1	140 50 004

Držiak na papierové kotúče - voľný

- pre papier.kotúče max. 365 mm široké, Ø 340 mm



rozmery Š x H x V mm	bal.	Obj. číslo	
455 x 200 x 100	1	140 22 031.16	

Držiak na papier.kotúče - zaistov.

nové

- pre papier.kotúče max. 260 mm široké, Ø 280 mm



rozmery Š x H x V mm	bal.	Obj. číslo	
315 x 185 x 180	1	630 03 058.19V	

Držiak na kotúče s ostrým okrajom

nové

- max. priemer kotúča 220 mm
- zúbkovaný okraj pre papier.kotúče bez perforácie



rozmery Š x H x V mm	max. šírka kotúča, mm	Obj. číslo	
360 x 145 x 190	300	140 22 038.16V	
750 x 145 x 190	700	140 22 039.16V	

Držiak na kotúče s brusným papierom

nové

- max. priemer kotúča 260 mm
- priemer hriadeľa 15 mm

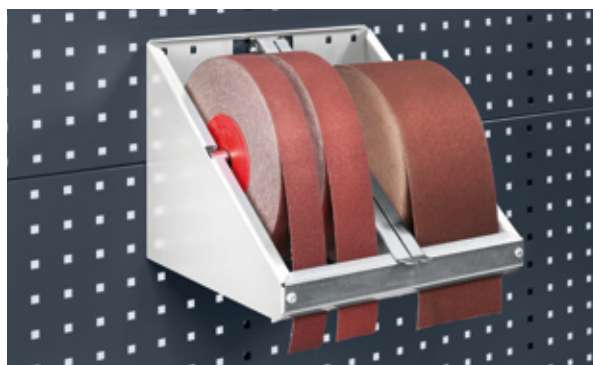

rozmery Š x H x V mm	max. šírka kotúča, mm	Obj. číslo	
310 x 300 x 250	120	140 22 040.16V	

Držiak na odpadkové vrecia

nové

- pre 60 - 120litr. tašky s odpadom



rozmery Š x H x V mm	bal.	Obj. číslo	
345 x 340 x 175	1	140 22 036.16V	

Držiak na odpad.vrecia - podpera

nové

- ako podpera pre ťažké vrecia s odpadom
- nosnosť 10 kg

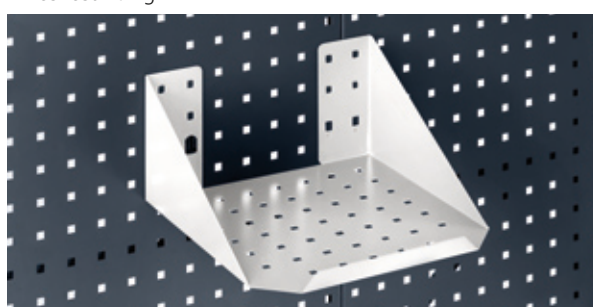

rozmery Š x H x V mm	bal.	Obj. číslo	
310 x 310 x 150	1	140 22 037.16V	

Držiak na kartuše

- pre kartuše s max. \varnothing 50 mm

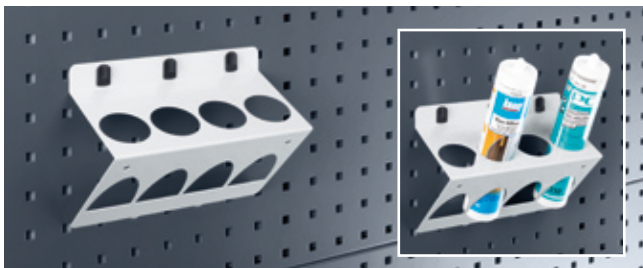

rozmery Š mm / prepážky	bal.	Obj. číslo	
225 / 4	1	140 21 054.16V	

Držiak na dózy

- pre dózy s max. \varnothing 68 mm

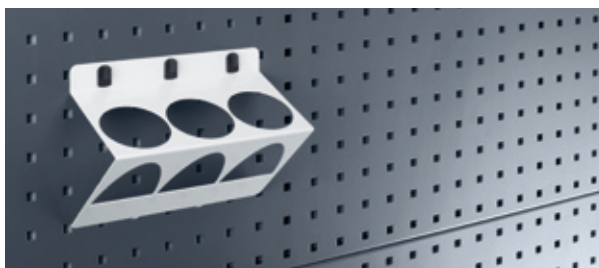

rozmery Š mm / prepážky	bal.	Obj. číslo	
225 / 3	1	140 21 055.16V	

Univerzálny držiak

- lakovaná oceľ, RAL 7016 - antracitová šedá
- priemer prepážky 70 mm



rozmery Š x H x V mm	bal.	Obj. číslo	
35	5	140 21 053.19V	

Držiak na fľaše

- priemer prepážky 2x80 mm



rozmery Š x H x V mm	bal.	Obj. číslo	
35	5	140 21 056.10V	

Adaptér pre perfo drážkové panely

- pre použitie všetkých držiakov určených pre perfo dierované panely aj na perfo drážkové panely

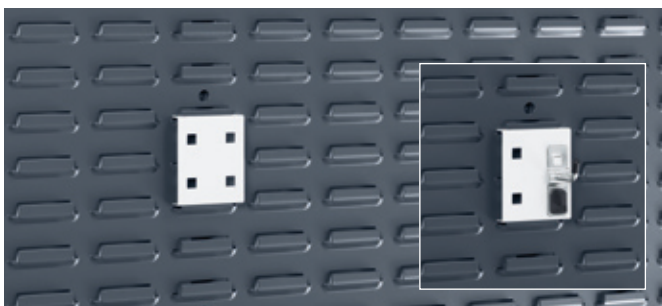

rozmery dĺžka mm	bal.	Obj. číslo	
65	1	140 05 025.16	

Univerzálny držiak pre perfo drážkové panely

- \varnothing 16 mm

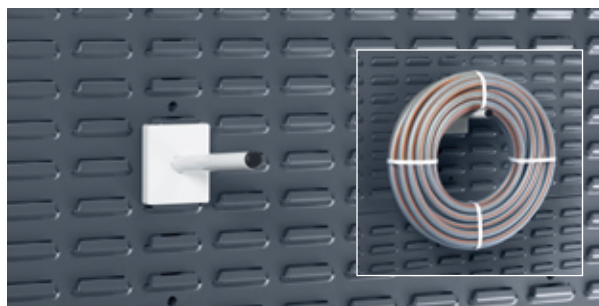

rozmery H mm	bal.	Obj. číslo	
150	1	140 22 024.16	
200	1	140 22 022.16	
300	1	140 22 025.16	

Dávkoč mydla

- kovový, vrátane 1 litra tekutého mydla



rozмеры Š x H x V mm	bal.	Obj. číslo	
100 x 120 x 280	1	025 09 004	
1 liter tekut.mydla	6	899 05 002	

Držiak na papierové obrúsky

- kovový, vrátane 1 kotúča papierových obrúskov



rozмеры Š x H x V mm	bal.	Obj. číslo	
160 x 170 x 330	1	025 09 003	
kotúč papier.obrúskov	12	899 05 001	

Umývacia sada

- s hliníkovou konzolou, kapacita zásobníka 10 lit., odtokový kohútik, upevňovacia sada, včít. držiaka pre dávkoč mydla



rozмеры Š x H x V mm	bal.	Obj. číslo	
370 x 185 x 375	1	630 03 059.19V	

Zariadenie na umývanie rúk 12V

- teplota vody 60° C s ochranou proti prehriatiu, kompletne balenie zariadenia na umývanie rúk, káble, kanister s hadičkou a montážny materiál



rozмеры Š x H x V mm	bal.	Obj. číslo	
300 x 230 x 525	1	502 02 002	

Scrubs-Box

- v praktickom dávkovači



Obsah	bal.	Obj. číslo	
Box - 30 obrúskov	1	899 05 003	
Box - 30 obrúskov	6	899 05 004	
Box - 72 obrúskov	1	899 05 007	
Box - 72 obrúskov	6	899 05 009	

Scrubs-držiak

- v praktickom dávkovači, držiak z ocele (pozink.)



Obsah	bal.	Obj. číslo	
Držiak s boxom-30ks	1	899 05 005	
Držiak s boxom-72ks	1	899 05 008	
Samost.držiak pre box-30ks	1	140 22 006	
Samost.držiak pre box-72ks	1	140 22 008	

Scrubs obrúsky

Vysoko účinný čistiaci roztok na ťažké tuky, lepidlá oleje, decht, asfalt, atrament, vosk, uhlík, škvrný od trávy, živice, atď...

Scrubs antibakteriálne obrúsky neobsahujú žiadne škodlivé látky, nie sú toxické, nedráždia - obsahujú výživné látky, ktoré pôsobia proti vysušaniu pokožky a môžu byť použité aj pri poranenej či inak poškodenej koži.

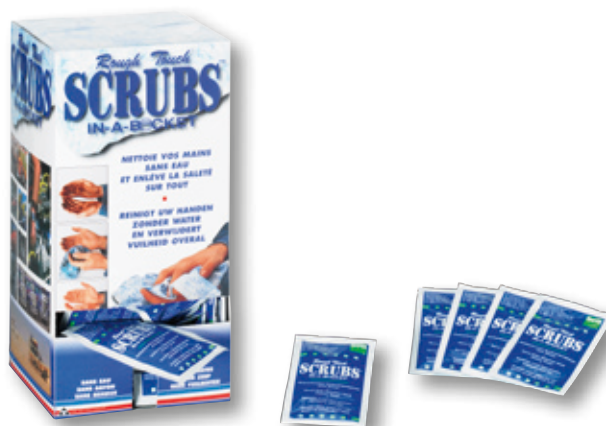

Obsah	bal.	Obj. číslo	
Samost. obrúsok	1	899 05 011	
Samost. obrúsky	450	899 05 012	
Zásobník s 200ks samost.obrúskov	1	899 05 014	

Plastové boxy



- stabilná forma vďaka spevneným stenám a ploché dno
- odolné voči mnohým kyselinám, liehom, tukom a olejom
- teplotná odolnosť od -35 °C do +80°C
- nárazu vzdorné
- dobrá ovládateľnosť vďaka širšej priehlbine na prednej a zadnej strane boxov
- závesný úchyt na zadnej strane boxu
- integrovaný držiak na etikety (etikety sú súčasťou balenia)
- stohovateľné a vhodné pre valčekové dopravníky
- materiál: Polyetylén (PE-HD)

Označenie	rozmery Š x H x V mm	Obsah litre	bal.	Obj. číslo			
				zelená	modrá	červená	žltá
2001	103 x 90 x 55	0,4	24	130 31 016	130 31 017	130 31 018	130 31 019
2001/B	103 x 120 x 62	0,75	24	130 31 130	130 31 131	130 31 132	130 31 133
2002	103 x 165 x 83	1,0	24	130 31 026	130 31 027	130 31 028	130 31 029
2003	145 x 240 x 125	3,5	24	130 31 036	130 31 037	130 31 038	130 31 039
2004	207 x 345 x 165	10,0	12	130 20 422	130 20 417	130 20 432	130 20 412
2005	303 x 485 x 190	30,0	6	130 20 423	130 20 418	130 20 433	130 20 413

Sortiment plastových boxov



Počet	Označ.	Farba	Obj. číslo
12	2001/B	modrá	130 31 002
12	2002	červená	
6	2003	žltá	

Počet	Označ.	Farba	Obj. číslo
4	2001	modrá	130 31 196
8	2002	zelená	
6	2003	červená	
5	2004	žltá	
4	2005	modrá	

Sortiment plastových boxov



Počet	Označ.	Farba	Obj. číslo
3	2004	modrá	025 10 077
3	2004	červená	
3	2004	žltá	
3	2004	zelená	



Počet	Označ.	Farba	Obj. číslo
48	2001	každá 12x	025 10 073
48	2001/B	každá 12x	130 31 001
48	2002	každá 12x	025 10 074
48	2003	každá 12x	025 10 076

perfo drážkované panely s plastovými boxami



■ sada s 

rozmery Š x V mm	počet boxov	Obj. číslo
(2x) 457 x 1486	54 x 2003 (Š 145 x H 240 x V 83 mm)	140 30 016.**



■ sada s 

rozmery Š x V mm	počet boxov	Obj. číslo
(2x) 457 x 495	32 x 2002 (Š 103 x H 164 x V 83 mm)	140 30 012.**



■ sada s 

rozmery Š x V mm	počet boxov	Obj. číslo
(3x) 457 x 991	36 x 2002 (Š 103 x H 164 x V 83 mm)	140 30 015.**
	18 x 2003 (Š 145 x H 240 x V 125 mm)	
	6 x 2004 (Š 207 x H 345 x V 165 mm)	

perfo dierované panely: info str.10

.11	.16	.24	.19
RAL 5010 – modrá	RAL 7035 – sivá	RAL 3004 – červená	RAL 7016 – šedá

perfo závesná skrinka



nové

- robustná a stabilná konštrukcia z ocelového plechu
- zadná stena skrinky - dierovaný alebo drážkový panel (podľa výberu)
- vnútorná strana dverí - dierovaný alebo drážkový panel
- úžitková hĺbka : 300 mm
- farba skrinky : sivá (RAL 7035)

perfo závesná skrinka s dierovým panelom

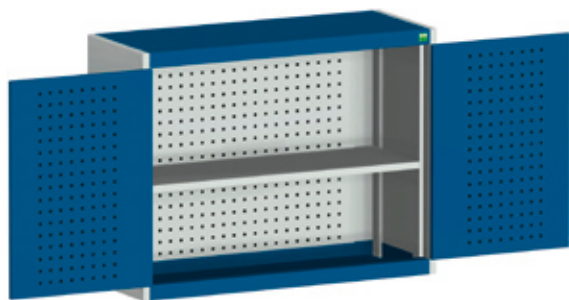

Obr. znázorňuje závesnú skrinku s poličkou

osadenie

zadná stena - dierovaná

dvere - dierované

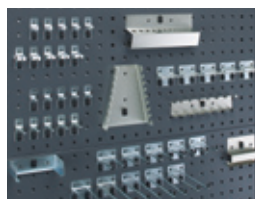

prevedenie

rozmery
Š x H x V mm

Obj. číslo

Zadná stena - dierovaná

1050 x 325 x 700

400 31 053.**V

Zadná stena - dierovaná a polička

1050 x 325 x 700

400 31 054.**V

Zadná stena - dierovaná a sortiment PL37

1050 x 325 x 700

400 31 055.**V

perfo závesná skrinka s drážkovým panelom

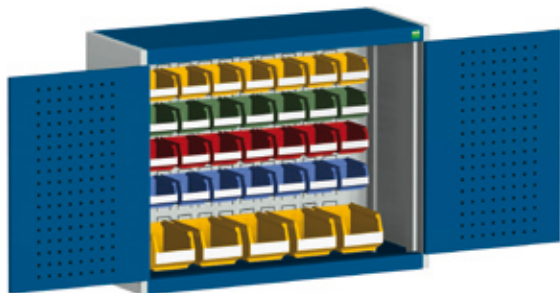

Obr. znázorňuje závesnú skrinku s plast.boxami

osadenie

zadná stena - drážkovaná

dvere - dierované

prevedenie

rozmery
Š x H x V mm

Obj. číslo

Zadná stena- drážkovaná

1050 x 325 x 700

400 31 056.**V

Zadná stena - drážkovaná, vybavená

1050 x 325 x 700

400 31 057.**V

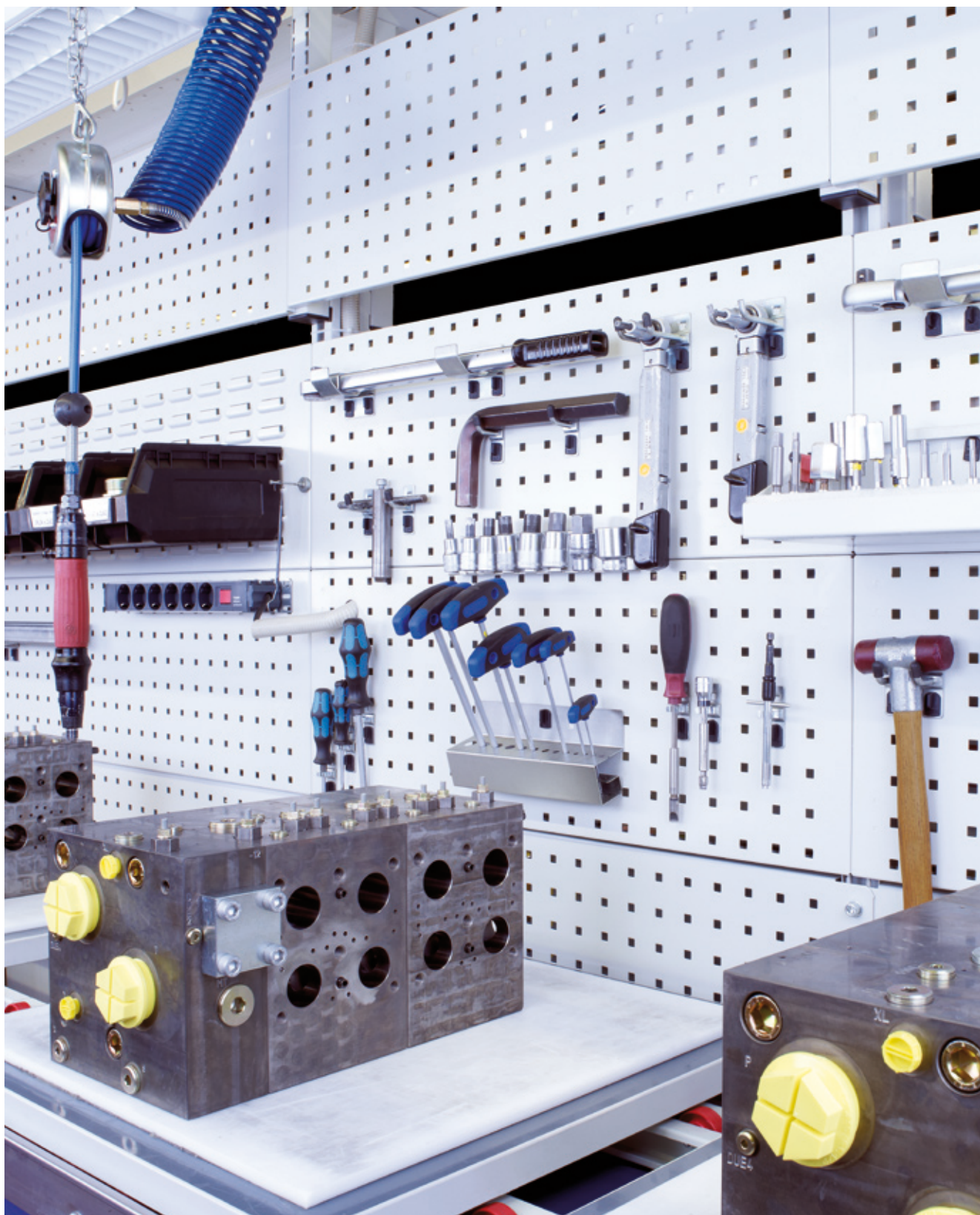

Schránka

Vrchná, spodná a predná časť: info str. 10

.11	.16	.24	.19
RAL 7035 – sivá	RAL 5010 – modrá	RAL 7035 – sivá	RAL 3004 – červená

RAL 7016 – sivoantracitová

perfo mobilný stojan so 4 dierovanými panelmi

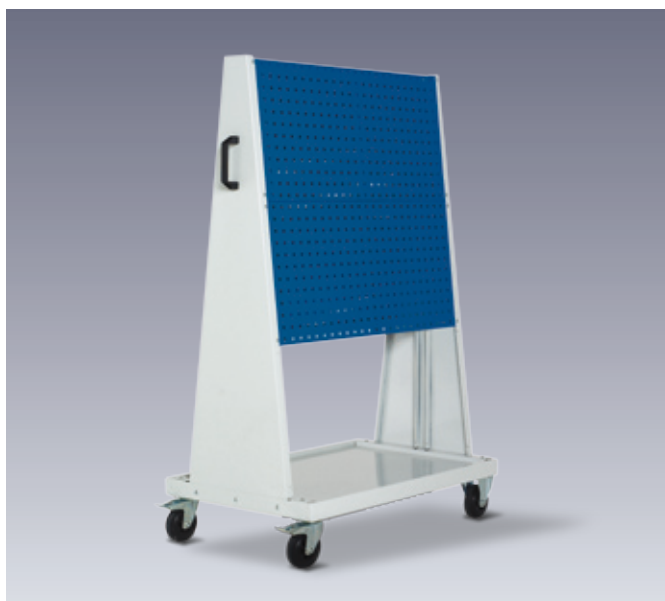

- 2 otočné kolieska s brzdou a 2 pevné kolieska
- 1 rukoväť na ťahanie, prípadne tlačenie stojanu
- perfo panely, možnosť vertikálnej alebo šikmej montáže
- spodná vaňa na vytvorenie dodatočného úložného priestoru na kufre alebo rôzne boxy
- farba stojanu : sivá (RAL 7035)

rozмеры
Š x H x V mm

1000 x 650 x 1200

1000 x 650 x 1600

Obj. číslo

104 03 033.**

140 26 025.**

perfo mobilný stojan so 6 dierovanými panelmi

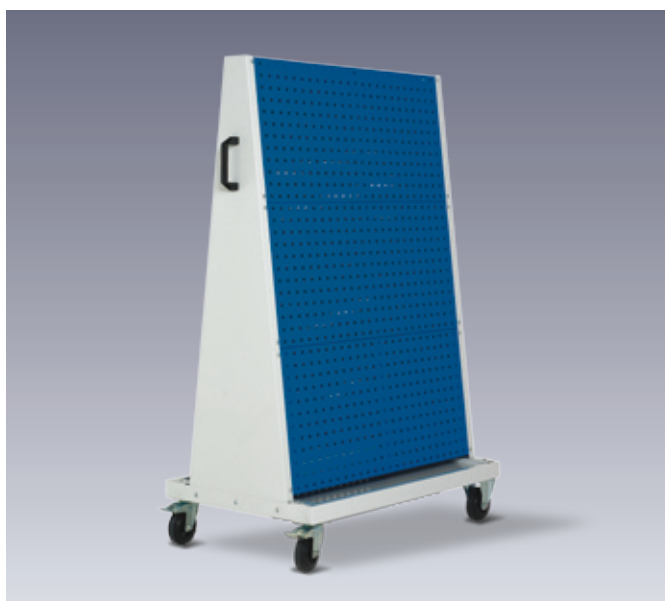

rozмеры
Š x H x V mm

1000 x 650 x 1600

Obj. číslo

140 26 026.**

perfo mobilný stojan so 4 drážkovými panelmi



rozmery Š x H x V mm	počet boxov Š x H x V mm	Obj. číslo	
1000 x 650 x 1200	72 x 2002 (103 x 164 x 83 mm)	130 31 181.**	
	36 x 2003 (145 x 240 x 125 mm)		
1000 x 650 x 1200	bez boxov	140 26 038.**	

perfo mobilný stojan so 6 drážkovými panelmi



rozmery Š x H x V mm	počet boxov Š x H x V mm	Obj. číslo	
1000 x 650 x 1600	108 x 2003 (145 x 240 x 125 mm)	140 26 017.**	
1000 x 650 x 1600	bez boxov	140 26 028.**	

stojan:

perfo dierované panely: info str.10

RAL 7035 – sivá	RAL 5010 – modrá .11	RAL 7035 – sivá .16	RAL 3004 – červená .24	RAL 7016 – sivoantracitová .19
-----------------	----------------------	---------------------	------------------------	--------------------------------

Odkladacia priehradka s gum.podložkou



- použiteľná z oboch strán stojanu
- vhodná pre výšku 1 200 mm

rozmery Š x H x V mm	Obj. číslo	
1000 x 170 x 50	025 33 039.16	

Gum.podložka pre spodnú vaňu

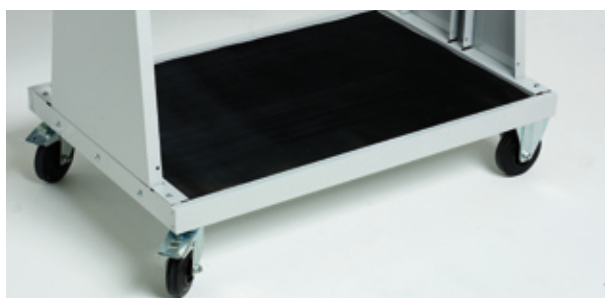

rozmery Š x H mm	Obj. číslo	
1000 x 650	113 01 169	



perfo deliaca stena - základný modul



- základný modul pozostáva : 2ks podperných nôh a perfo panelov
- použitie : ako voľne stojaca stena, prípadne paraván
- na deliacej stene môže byť umiestnených max. 8 panelov, podľa výberu buď dierovaných alebo drážkových (max. 4 panely na každej strane)
- panely montujeme priamo na podperu deliacej steny
- základný a rozširujúci modul je možné natáčať aj v 90° uhle
- pre vytvorenie deliacej steny s variabilnými uhlami je potrebný otočný kĺb
- hĺbka podpery pri obojstrannom použití: 650 mm,
- pri jednostrannom použití: 350 mm
- farba podpery deliacej steny: sivá (RAL 7035)

prevedenie	počet dier.panelov	počet dráž.pa-nelov	osadenie	rozmery Š x H x V mm	Obj. číslo
základný modul	4		jednostrane	1000 x 350 x 1845	140 35 043.**
základný modul	8		obojsrane	1000 x 650 x 1845	140 35 044.**
základný modul		4	jednostrane	1000 x 350 x 1845	140 35 047.**
základný modul		8	obojsrane	1000 x 650 x 1845	140 35 048.**

Príslušenstvo	Obj. číslo
otočný kĺb (1 pár = 2 kusy)	885 01 018

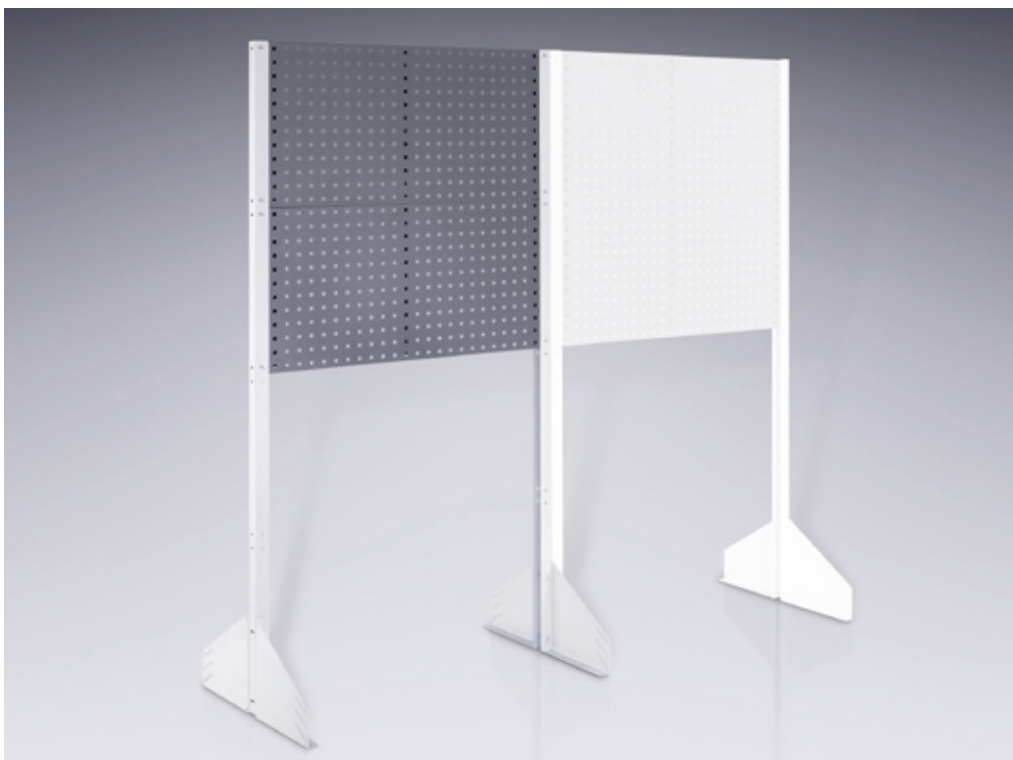

rám:

perfo dierované panely: info str.10

RAL 7035 – sivá

RAL 5010 – modrá

RAL 7035 – sivá

RAL 3004 – červená

RAL 7016 – šedá

perfo deliace steny - rozširujúci modul

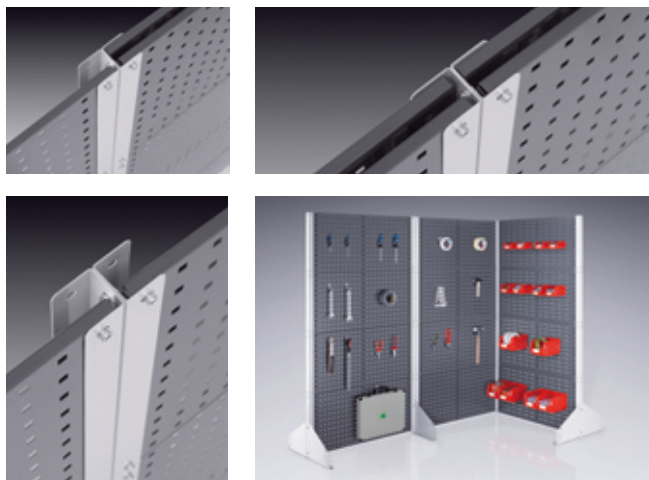

- rozširujúci modul pozostáva z nohy perfo deliacej steny a perfo panelov
- umožňuje nekonečné predĺženie základného modulu
- môže byť použitý ako voľne stojaca stena, prípadne ako paraván
- na deliacej stene môže byť umiestnených max. 8 panelov, podľa výberu buď dierovaných alebo drážkových (max. 4 panely na každej strane)
- panely montujeme priamo na podperu deliacej steny
- základný a rozširujúci modul je možné natáčať aj v 90° uhle
- pre vytvorenie deliacej steny s variabilnými uhlami je potrebný otočný kĺb
- hĺbka podpery pri obojstrannom použití : 650 mm,
- pri jednostrannom použití : 350 mm
- farba podpery deliacej steny : sivá (RAL 7035)

prevedenie	počet dier.panelov	počet dráž.panelov	osadenie	rozmery Š x H x V mm	Obj. číslo	
rozširujúci modul	4		jednostrane	1000 x 350 x 1845	140 35 051.**	
rozširujúci modul	8		obojs strane	1000 x 650 x 1845	140 35 052.**	
rozširujúci modul		4	jednostrane	1000 x 350 x 1845	140 35 055.**	
rozširujúci modul		8	obojs strane	1000 x 650 x 1845	140 35 056.**	

Príslušenstvo	Obj. číslo	
otočný kĺb (1 pár = 2 kusy)	885 01 018	

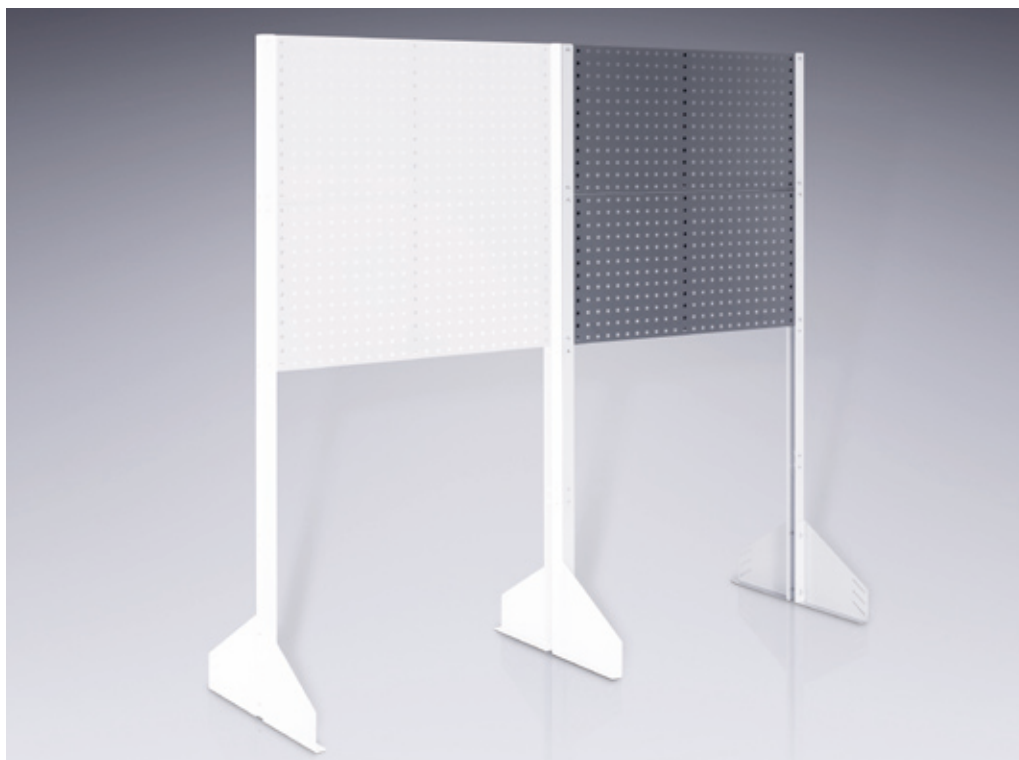

perfo regál so sortimentom držiakov

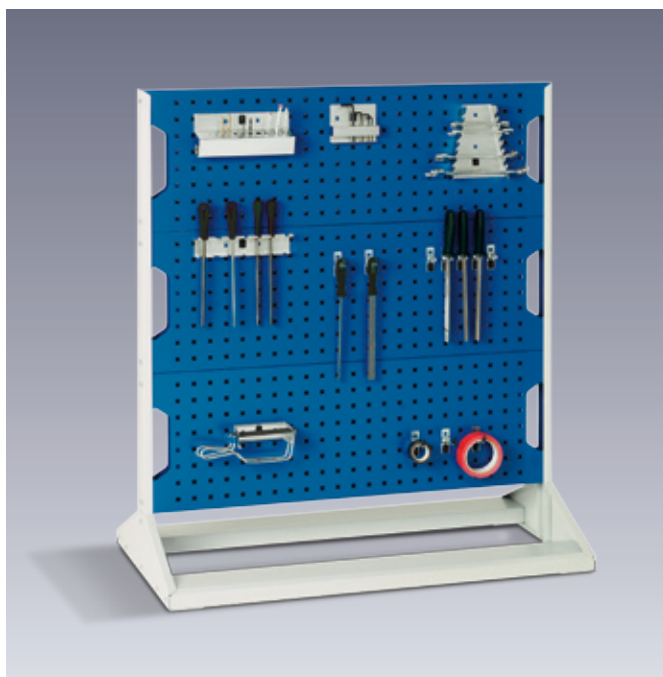

nové

prevedenie	výška mm	Obj. číslo	
bez držiakov	1125	169 17 100.**V	
so 40 držiakmi	1225	169 17 200.**V	

Obsah	
40-dielny	
	Sortiment
10	šikmých držiakov
10	dvojitých držiakov
5	U-držiakov
10	svorkových držiakov
1	držiak na vidlicové kľúče
1	držiak na píly
1	držiak na skrutkovače
1	držiak na inbusové kľúče
1	držiak na vrtáky
1	montážny kľúč

perfo regál so sortimentom držiakov



nové

prevedenie	výška mm	Obj. číslo	
bez držiakov	1450	169 17 101.**V	
so 60 držiakmi	1450	169 17 201.**V	

Obsah	
60-dielny	
	Sortiment
10	šikmých držiakov
20	dvojitých držiakov
5	U-držiakov
20	svorkových držiakov
1	držiak na vidlicové kľúče
1	držiak na píly
1	držiak na skrutkovače
1	držiak na inbusové kľúče
1	držiak na vrtáky
1	montážny kľúč

rám:

perfo dierované panely: info str.10

RAL 7035 – sivá

RAL 5010 – modrá

RAL 7035 – sivá

RAL 3004 – červená

RAL 7016 – šedá

perfo regál s plastovými boxami

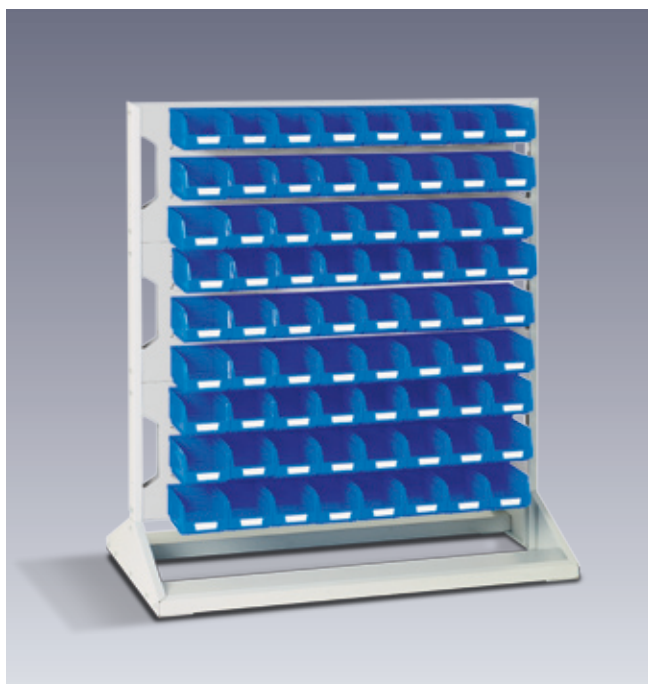

nové

prevedenie	výška mm	Obj. číslo	
bez plast. boxov	1125	169 17 120.**V	
so 144 plastovými boxami	1125	169 17 228.**V	

Obsah	
144-dielna sada	
Sortiment	
144	plastových boxov 2002 (103 x 164 x 83 mm)

perfo regál s plastovými boxami

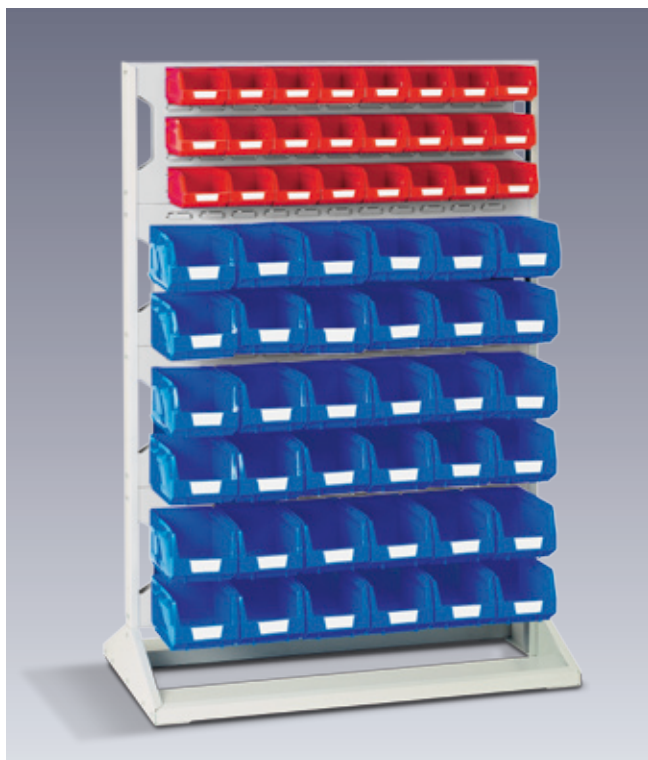

nové

prevedenie	výška mm	Obj. číslo	
bez plast. boxov	1450	169 17 121.**V	
so 120 plastovými boxami	1450	169 17 223.**V	

Obsah	
120-dielny	
Sortiment	
48	plastových boxov 2002 (103 x 164 x 83 mm)
72	plastových boxov 2003 (145 x 240 x 125 mm)

perfo pojazdný regál s plastovými boxami

nové



prevedenie	výška mm	Obj. číslo	
bez plast. boxov	1250	169 17 170.**V	
s 96 plastovými boxami	1250	169 17 226.**V	

Obsah	
96-dielna sada	
Sortiment	
48	plastových boxov 2002 (103 x 164 x 83 mm)
48	plastových boxov 2003 (145 x 240 x 125 mm)

perfo pojazdný regál so sortimentom držiakov

nové



prevedenie	výška mm	Obj. číslo	
bez držiakov	1125	169 17 160.**V	
so 40 držiakmi	1125	169 17 260.**V	

Obsah	
40-dielny	
Sortiment	
10	šikmých držiakov
10	dvojítych držiakov
5	U-držiakov
10	svorkových držiakov
1	držiak na vidlicové kľúče
1	držiak na píly
1	držiak na skrutkovače
1	držiak na inbusové kľúče
1	držiak na vrtáky
1	montážny kľúč

rám:

perfo dier.panely: info str.10

RAL 7035 – sivá

RAL 5010 – modrá

RAL 7035 – sivá

RAL 3004 – červená

RAL 7016 – šedá

Impressum

Vydavateľ:

Bott GmbH & Co. KG
Bahnstraße 17
74405 Gaildorf
Deutschland

email info@bott-group.com
web www.bott-group.com

Telefon +49/(0)7971 / 251-210
Telefax +49/(0)7971 / 251-205

Pri tlači katalógu sa môžu vyskytnúť zmeny z toho vyplývajúce. Farebné odchýlky môžu byť spôsobené technikou tlače.

Tento katalóg je chránený autorským právom. Dotlač - hoci len čiastočná - len so súhlasom vydavateľa.



Ak máte otázky týkajúce sa produktov spoločnosti bott, alebo ak chcete produkty objednať telefonicky, kontaktujte zamestnancov telefónneho servisu bott dialog -aktiv , ktorí vám radi pomôžu: ++421 (0) 41 500 24 84.

Alebo nám zašlite požiadavku cez e-mail na adresu: denako@denako.sk



www.denako.sk

DENAKO s.r.o., Tichá 12, 010 01 Žilina,
tel ++ 421 (0) 41 500 24 84, email: denako@denako.sk

